

ASTRO BOD FAST

CLASS III NFPA 1983 - 2017

Full-body fall arrest and positioning harness.
Harnais complet d'antichute et de positionnement.

This product must not be exposed to temperatures below -40° C or above +80° C. Exposure of the harness to direct flame or temperatures beyond these limits could cause the harness to fail. Take care to protect the harness from such exposure during use, transport, storage, etc. Read this notice carefully and keep it in a permanent record for reference after it is removed from the harness. Any user of the harness should be provided with a copy of this notice for reference before and after each use.

Additional information regarding life safety harness can be found in NFPA 1500, Standard on Fire Department Occupational Safety and Health Program, and CLASS III NFPA 1983-2017 Edition, Standard on Life Safety Rope and Equipment for Emergency Services.



WARNING / ATTENTION

Activities involving the use of this equipment are inherently dangerous. You are responsible for your own actions and decisions.

Before using this equipment, you must:
- Read and understand all Instructions for Use.
- Get specific training in its proper use.
- Become acquainted with its capabilities and limitations.
- Understand and accept the risks involved.

FAILURE TO HEED ANY OF THESE WARNINGS MAY RESULT IN SEVERE INJURY OR DEATH.

Les activités impliquant l'utilisation de cet équipement sont par nature dangereuses. Vous êtes responsable de vos actes, de vos décisions et de votre sécurité.

Avant d'utiliser cet équipement, vous devez :
- Lire et comprendre toutes les instructions d'utilisation.
- Vous former spécifiquement à l'utilisation de cet équipement.
- Vous familiariser avec votre équipement, apprendre à connaître ses performances et ses limites.
- Comprendre et accepter les risques induits.

LE NON-RESPECT D'UN SEUL DE CES AVERTISSEMENTS PEUT ÊTRE LA CAUSE DE BLESSURES GRAVES OU MORTELLES;

Traceability and markings Traçabilité et marquage

a. CE 0082
APAVE SUDEUROPE SAS
8 rue Jean-Jacques Vernez
Z.A.C. Saumaty-Séon - CS 60193
13322 Marseille CEDEX 16 France
N°0082

b. Certification organization
 45 YF

c. e.
j. k.
l. m.

n. PETZL
ASTRO BOD FAST
CE 0082
Polyester / polyamide
PETZL
ZI Cidex 105A
38920 Crolles
France
www.petzl.com/contact
Tel. +33 (0)4 76 52 09 00

i. Fall arrest
j. Rappel
k. Work positioning

f. YY M 0000000 000
g.
h.
i.

d. DoubleBack / DoubleBack Plus
Close / Fermer
e. Fast
Close / Fermer

o. NFPA 1983-2017 ED.

PETZL.COM

Latest version
Dernière version

Other languages
Autres langues

Technical tips
Conseils techniques

PPE checking
Fiche de contrôle EPI

Warning symbols
Panneaux d'alertes



1. Field of application Champ d'application

2. Nomenclature

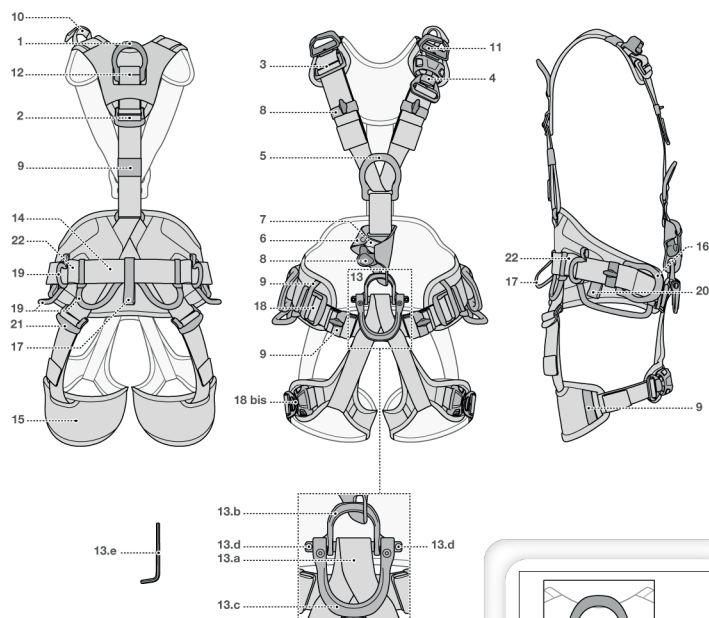

3. Inspection, points to verify Contrôle, points à vérifier

PPE checking
Vérification EPI
PETZL.COM

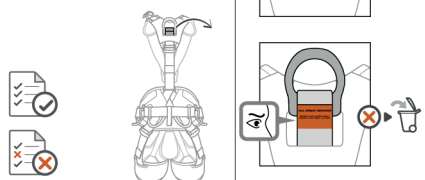

4. Compatibility (text part) Compatibilité (partie texte)

Gated ventral attachment point / Point d'attache ventral ouvrable

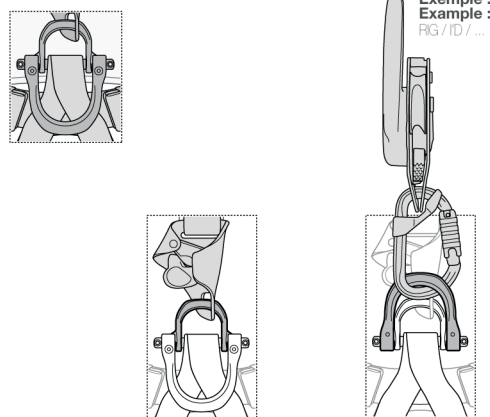

PODIUM

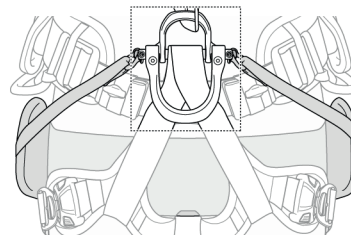

5. How to put the harness on
 Mise en place du harnais

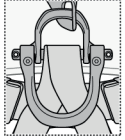

Gated ventral attachment point /
 Point d'attache ventrale ouvrable

Open / ouvrir

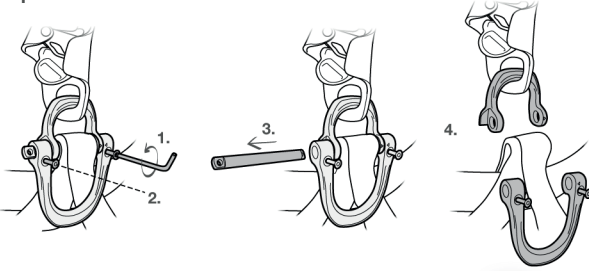

Close / fermer

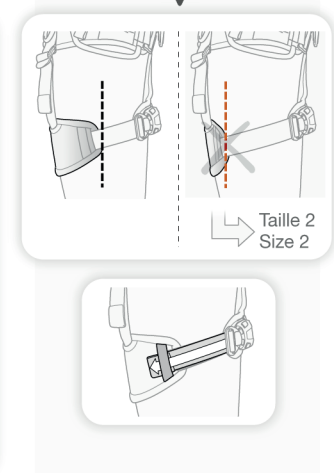
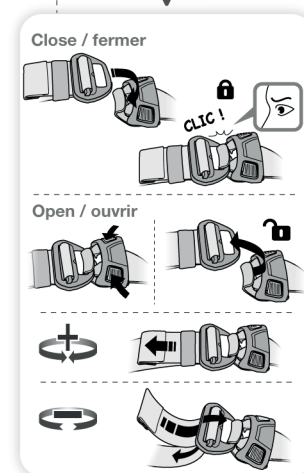
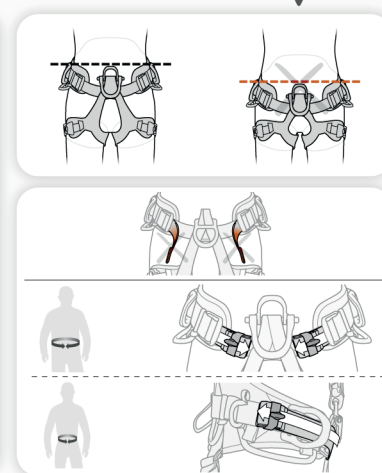
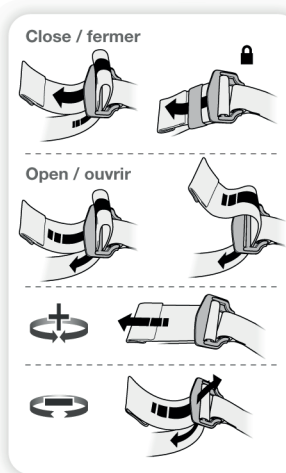
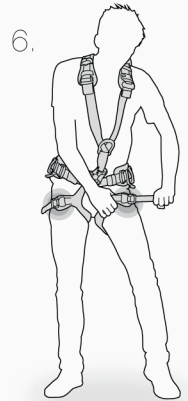
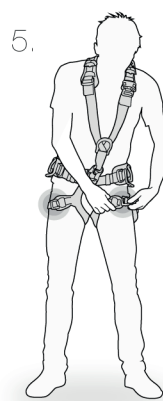
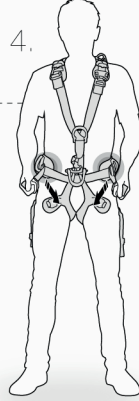
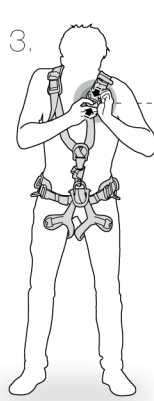
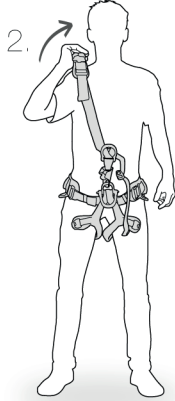
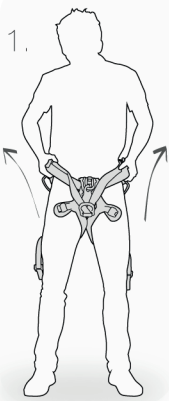
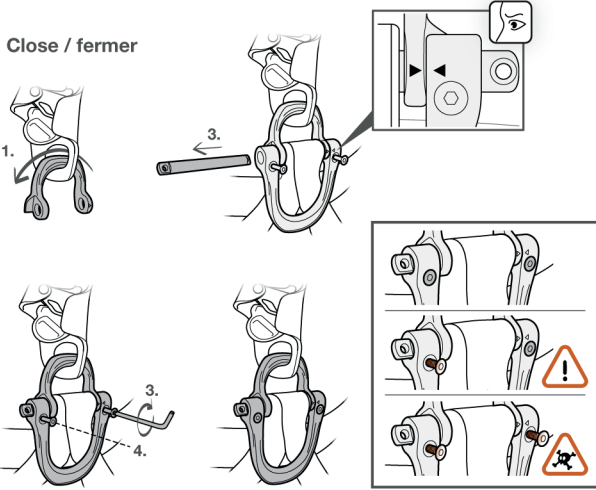

5. How to put the harness on
Mise en place du harnais

7.

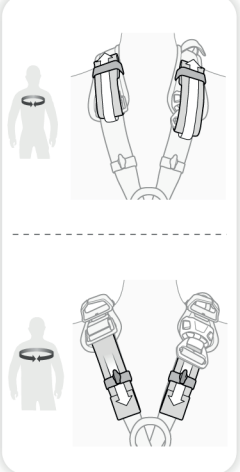
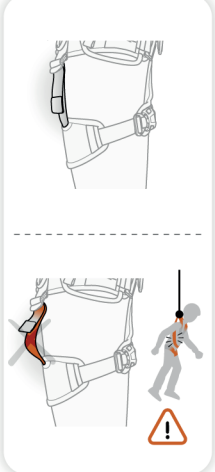
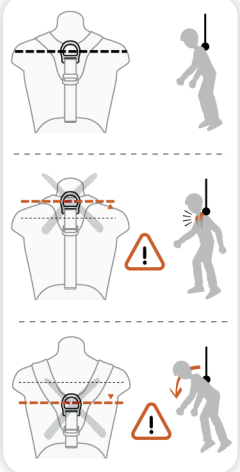
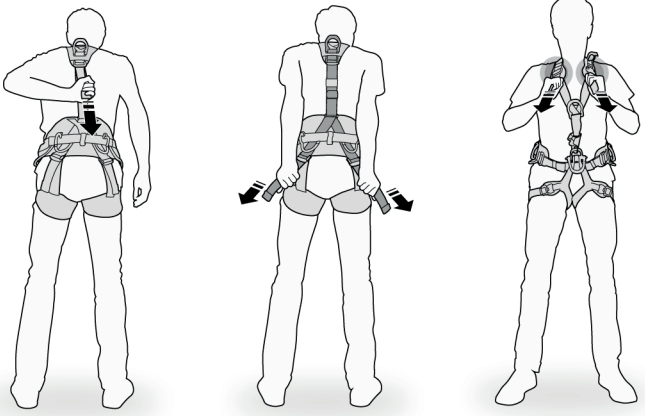

6. Fall arrest
Antichute

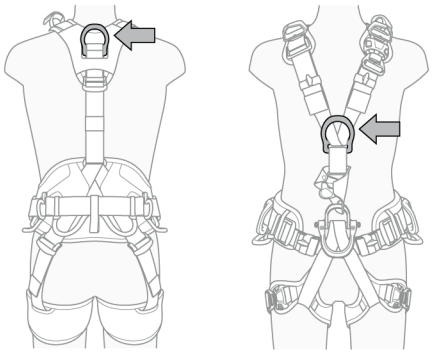

7. Positioning
Positionnement

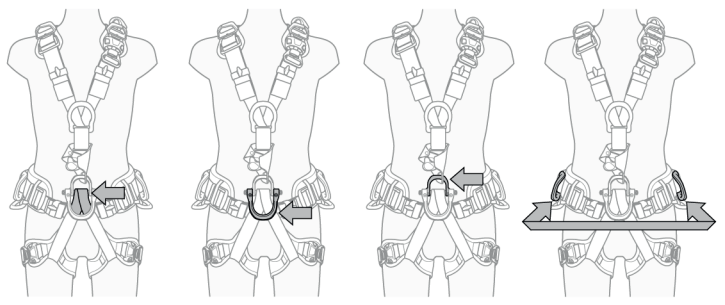

8. Abseil descent
Descente rappel

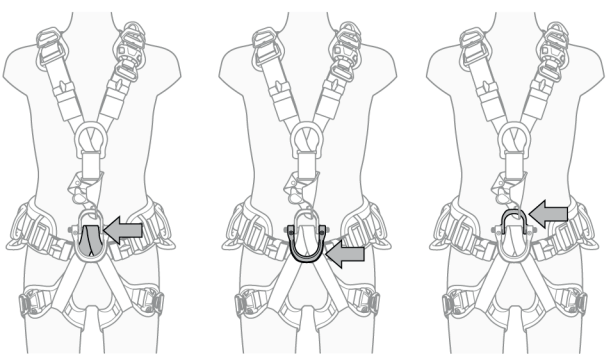

9. CROLL L ventral rope clamp
 Bloqueur ventral: CROLL L

Function principle and test
 Principe et test de fonctionnement

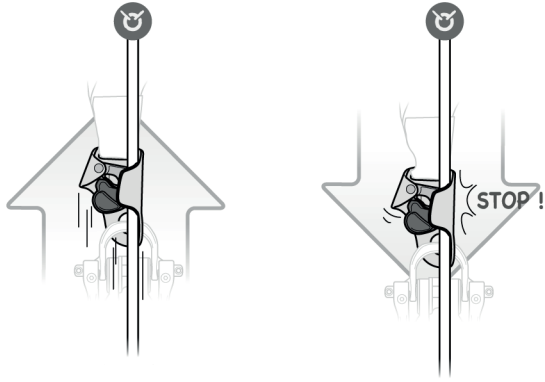

Installing and removing the rope
 Mise en place de la corde

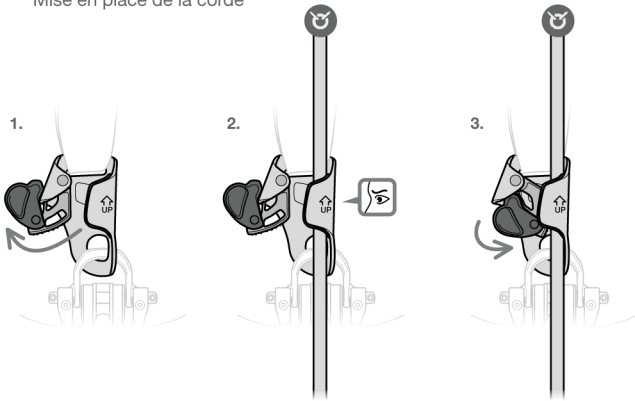

Rope ascending
 Remontée sur corde

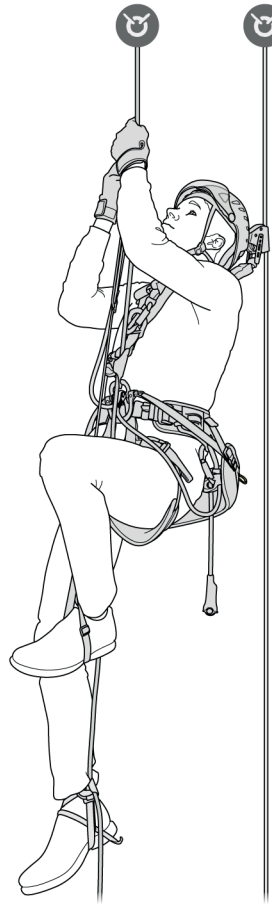

Angled traverse situation
 Cas de traversée en oblique

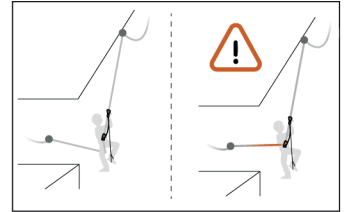

Short rope descent
 Courte descente

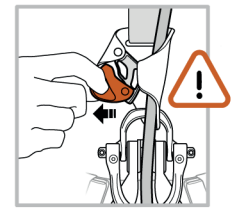
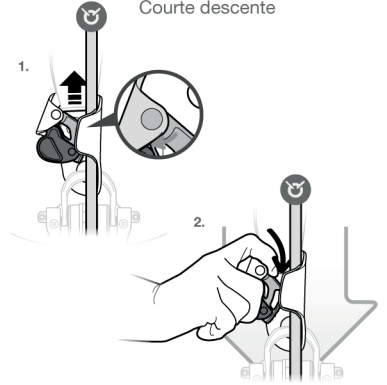

10. Equipment loops
Porte-matériels

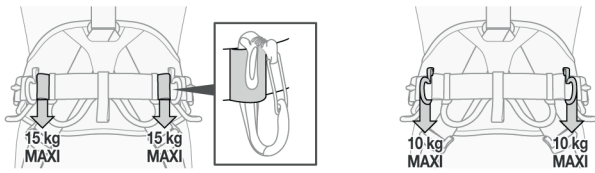
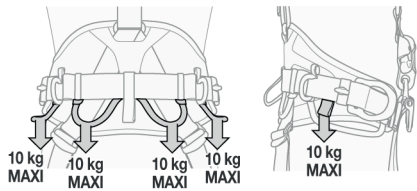

Velcro keeper /
Passant Velcro



12. Accessories
Accessoires

PODIUM

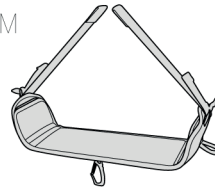

Shackles for PODIUM seat
Manilles pour sellette PODIUM



11. Fall arrest lanyard connector holder
Porte-connecteurs de longe d'antichute

A.

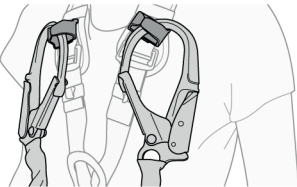

B.

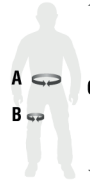
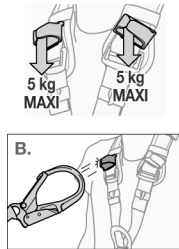

Taille 0

| A | B | C |
|----------------------------|----------------------------|------------------------------|
| 65 - 80 cm 26 - 31 inch | 44 - 59 cm 18 - 23 inch | 160 - 180 cm 63 - 70 inch |

Taille 1

| A | B | C |
|----------------------------|----------------------------|------------------------------|
| 70 - 93 cm 28 - 36 inch | 47 - 62 cm 19 - 24 inch | 165 - 185 cm 65 - 72 inch |

Taille 2

| A | B | C |
|-----------------------------|----------------------------|------------------------------|
| 83 - 120 cm 33 - 46 inch | 50 - 65 cm 20 - 25 inch | 175 - 200 cm 69 - 78 inch |

13. Additional information
Informations complémentaires



A. Lifetime / Durée de vie

Serial n° / N° de série
XX XX XXXX + 10 years ans

B. Markings
Marquage



C. Acceptable T°
T° tolérées

+ 80°C / + 176°F
- 40°C / - 40°F

D. Precautions for use / Précautions d'usage



E. Cleaning - Disinfection / Nettoyage - Désinfection



F. Drying / Séchage



G. Storage - Transport
Stockage - transport



I. Modifications - Repairs
Modifications - Réparations



J. FAQ - Contact
Questions - Contact



A. Lifetime / Durée de vie

unlimited
illimitée

C. Acceptable T°
T° tolérées

+ 80°C / + 176°F
- 40°C / - 40°F

D. Precautions for use / Précautions d'usage



E. Cleaning / Nettoyage



F. Drying / Séchage



G. Storage - Transport
Stockage - transport



H. Maintenance
Entretien



I. Modifications - Repairs
Modifications - Réparations



J. FAQ - Contact
Questions - Contact



These instructions explain how to correctly use your equipment. Only certain techniques and uses are described.

The warning symbols inform you of some potential dangers related to the use of your equipment, but it is impossible to describe them all. Check Petzl.com for updates and additional information.

You are responsible for heeding each warning and using your equipment correctly. Any misuse of this equipment will create additional dangers. Contact Petzl if you have any doubts or difficulty understanding these instructions.

1. Field of application

Personal protective equipment (PPE) used for fall protection.

Rope access harness with gated ventral point and integrated CROLL L rope clamp. Nominal maximum load: 140 kg.

This product must not be pushed beyond its limits, nor be used for any purpose other than that for which it is designed.

Responsibility

WARNING

Activities involving the use of this equipment are inherently dangerous.

You are responsible for your own actions, decisions and safety.

Before using this equipment, you must:

- Read and understand all Instructions for Use.
- Get specific training in its proper use.
- Become acquainted with its capabilities and limitations.
- Understand and accept the risks involved.

Failure to heed any of these warnings may result in severe injury or death.

This product must only be used by competent and responsible persons, or those placed under the direct and visual control of a competent and responsible person.

You are responsible for your actions, your decisions and your safety and you assume the consequences of same. If you are not able, or not in a position to assume this responsibility, or if you do not fully understand the Instructions for Use, do not use this equipment.

2. Nomenclature

Chest harness:

(1) Dorsal attachment point, (2) Rear dorsal point adjustment buckle, (3) Front shoulder strap adjustment buckle, (4) FAST shoulder strap adjustment buckle, (5) Sternal attachment point, (6) CROLL L ventral rope clamp, (7) Cam, (8) Safety catch, (9) Elastic keepers for straps, (10) Velcro keeper for ASAP/SORBER, (11) Fall arrest lanyard connector-holders, (12) Fall arrest indicator.

Seat harness:

(13) Gated ventral attachment point, (13a) Textile attachment point, (13b) Small metal D, (13c) Large metal D, (13d) Seat attachment points, (13e) Key, (14) Waistbelt strap, (15) Leg loops, (16) Side attachment points, (17) Rear restraint attachment point, (18) DOUBLEBACK PLUS adjustment buckles for straps, (18 bis) FAST LT automatic buckles for leg loops, (19) Equipment loops, (20) Loops for TOOLBAG tool pouch, (21) DOUBLEBACK adjustment buckles for leg loop-waistbelt linking straps, (22) Loops for CARITOOOL tool holder.

Principal materials:

- Straps: polyester; adjustment buckles: steel; ventral attachment points: aluminum and stainless steel.

- CROLL L: frame: aluminum alloy; cam: stainless steel.

3. Inspection, points to verify

Your safety is related to the integrity of your equipment.

Petzl recommends a detailed inspection by a competent person at least once every 12 months (depending on current regulations in your country, and your conditions of usage). Follow the procedures described at Petzl.com. Record the results on your PPE inspection form: type, model, manufacturer contact info, serial number or individual number, dates: manufacture, purchase, first use, next periodic inspection; problems, comments, inspector's name and signature.

Before each use

Harness

Check the webbing at the attachment points, at the adjustment buckles and at the safety stitching. Be particularly careful to check for cut or loose threads.

Look for cuts, wear and damage due to use, to heat, to chemicals... Verify that the DOUBLEBACK, DOUBLEBACK PLUS and FAST buckles function properly.

Check the fall arrest indicator. The indicator shows red if the dorsal attachment point sustains a shock-load greater than 400 daN.

Retire the harness if the fall arrest indicator is visible.

Gated ventral attachment point

Verify the absence of any cracks, deformation, corrosion... Verify the screws are present and securely tightened.

CROLL L

On the product, verify the absence of any cracks, deformation, marks, wear, corrosion...

Check the condition of the frame, the attachment holes, the cam and safety catch, the springs and the cam axle.

Check the mobility of the cam and the effectiveness of its spring.

Check the cam for clogged teeth.

During use

Regularly verify that the adjustment buckles are securely fastened. It is important to regularly monitor the condition of the product and its connections to the other equipment in the system. Make sure that all items of equipment are correctly positioned with respect to each other.

4. Compatibility

Verify that this product is compatible with the other elements of the system in your application (compatible = good functional interaction).

Equipment used with your harness must meet current standards in your country (e.g. EN 362 connectors).

5. Harness setup

- Be sure to correctly stow the excess webbing (folded flat) in the elastic keepers.

- Beware of foreign objects that could impede the operation of the FAST automatic buckles (e.g. pebbles, sand, clothing...). Verify that they are correctly fastened (see drawings).

Gated ventral attachment point

This point allows multiple pieces of equipment to be attached: a PODIUM seat on the pin, a CROLL L rope clamp on the small D, a descender on the large D.

The two screws must be present and securely tightened.

Carefully follow the instructions for assembly and disassembly: see indicative arrows. It is not necessary to completely remove the screw to free the pin. If you lose a screw, contact Petzl after-sales service.

Initial adjustment of the dorsal attachment point

Adjust the position of the dorsal attachment point to suit your body shape and size: position it at the level of the shoulder blades.

Warning: adjustment of the rear leg loop-waistbelt linking straps is important if you use the dorsal point.

Adjustment and suspension test

Your harness must be adjusted to fit snugly to reduce the risk of injury in case of a fall.

You must move around and hang in the harness from each attachment point, with your equipment, to verify that the harness fits properly, provides adequate comfort for the intended use and that it is optimally adjusted.

6. Fall arrest

The sternal and dorsal attachment points must be connected to a fall arrest system that meets current standards. Only these attachment points are to be used for connecting a fall arrest system, for example a mobile fall arrester, an energy absorber...

Clearance: amount of free space below the user

The free space below the user must be sufficient to prevent the user from hitting an obstacle in case of a fall. Specific details on calculating clearance are found in the Instructions for Use of the other components (energy absorbers, mobile fall arrester...).

7. Positioning

The ventral attachment point and the side attachment points on the waistbelt are designed to hold the user in position at the work station.

These attachment points are not designed for fall arrest usage.

Always use the two side attachment points together, by linking them with a positioning lanyard, in order to be comfortably supported by the waistbelt. The lanyard must be kept taut.

8. Rappelling

The ventral attachment point (textile or metal) is designed for rappelling use.

This attachment point is not designed for fall arrest usage.

9. CROLL L ventral rope clamp

The CROLL L is a rope clamp that is used to ascend the work rope. The CROLL L is not a fall arrest device.

Authorized rope diameter

10-13 mm diameter low stretch kernmantel rope.

Function principle and test

This rope clamp is a device for ascending rope. It slides along the rope in one direction and locks in the other direction.

The cam's teeth initiate a clamping action that locks the rope by pinching it between the cam and the frame. The slot in the cam allows mud to clear.

Installing and removing the rope

Pull the safety catch down and lock it on the frame of the device. The cam is thus held open.

Put the rope in the device. Observe the Up/Down indicator. Release the safety catch so that the cam presses against the rope. In this position the safety catch helps prevent involuntary opening of the cam.

To remove the rope, slide the device upwards on the rope while operating the safety catch to disengage the cam.

Rope ascent

Use the CROLL L with another rope clamp (e.g. BASIC) and a foot loop. Always attach yourself to the second rope clamp with an appropriate lanyard.

Angled traverse situation

Starting on an angled rope: put a leg over the rope to make its angle parallel to the CROLL L's rope channel.

Short descent

Slide the device slightly up the rope and simultaneously push the cam with your index finger. Do not manipulate the safety catch because there is a risk of accidentally opening the cam. Warning: for workers weighing over 100 kg, see the information on Solutions for workers over 100 kg at Petzl.com.

10. Equipment loops

Equipment loops must only be used for equipment.

WARNING - DANGER: never use equipment loops for belaying, rappelling, tying-in, or anchoring a person.

The Velcro keeper may be used to hold your mobile fall arrester's energy absorber in a high position.

11. Fall arrest lanyard connector holder

A. To be used only as a connector holder for unused lanyard ends.

B. In case of a fall, the connector holder releases the lanyard-end connector so as to avoid impeding deployment of the energy absorber.

Warning: this attachment point is not a fall arrest attachment point.

12. Accessories

PODIUM seat and the shackles for PODIUM seat.

13. Additional information

When to retire your equipment:

WARNING: an exceptional event can lead you to retire a product after only one use, depending on the type and intensity of usage and the environment of usage (harsh environments, marine environments, sharp edges, extreme temperatures, chemicals...).

A product must be retired when:

- It is over 10 years old and made of plastic or textiles.
 - It has been subjected to a major fall (or load).
 - It fails to pass inspection. You have any doubt as to its reliability.
 - You do not know its full usage history.
 - When it becomes obsolete due to changes in legislation, standards, technique or incompatibility with other equipment...
- Destroy these products to prevent further use.

Icons:

A. Lifetime: 10 years - B. Marking - C. Acceptable temperatures - D. Usage precautions

- E. Cleaning/disinfection - F. Drying - G. Storage/transport - H. Maintenance - I.

Modifications/repairs (prohibited outside of Petzl facilities, except replacement parts) - **J.**

Questions/contact

3-year guarantee

Against any material or manufacturing defect. Exclusions: normal wear and tear, oxidation, modifications or alterations, incorrect storage, poor maintenance, negligence, uses for which this product is not designed.

Warning symbols

1. Situation presenting an imminent risk of serious injury or death. 2. Exposure to a potential risk of accident or injury. 3. Important information on the functioning or performance of your product. 4. Equipment incompatibility.

Traceability and markings

a. Number of the notified body responsible for the production control of this PPE - b.

Certification organization - c. Traceability: datamatrix - d. Sizing - e. Serial number - f. Year of manufacture - g. Month of manufacture - h. Batch number - i. Individual identifier - j. Standards

- k. Read the Instructions for Use carefully - l. Model identification - m. Nominal maximum load

- n. Manufacturer address - o. Date of manufacture (month/year)

Cette notice explique comment utiliser correctement votre équipement. Seuls certains usages et techniques sont présentés.

Les panneaux d'alerte vous informent de certains dangers potentiels liés à l'utilisation de votre équipement, mais il est impossible de tous les décrire. Prenez connaissance des mises à jour et informations complémentaires sur Petzl.com.

Vous êtes responsable de la prise en compte de chaque alerte et de l'utilisation correcte de votre équipement. Toute mauvaise utilisation de cet équipement sera à l'origine de dangers additionnels. Contactez Petzl si vous avez des doutes ou des difficultés de compréhension.

1. Champ d'application

Équipement de protection individuelle (EPI) contre les chutes de hauteur.

Harnais d'accès sur corde avec point ventral ouvrable et bloqueur CROLL L intégré. Charge nominale maximale : 140 kg.

Ce produit ne doit pas être sollicité au-delà de ses limites ou dans toute autre situation que celle pour laquelle il est prévu.

Responsabilité

ATTENTION

Les activités impliquant l'utilisation de cet équipement sont par nature dangereuses.

Vous êtes responsable de vos actes, de vos décisions et de votre sécurité.

Avant d'utiliser cet équipement, vous devez :

- Lire et comprendre toutes les instructions d'utilisation.
- Vous former spécifiquement à l'utilisation de cet équipement.
- Vous familiariser avec votre équipement, apprendre à connaître ses performances et ses limites.
- Comprendre et accepter les risques induits.

Le non-respect d'un seul de ces avertissements peut être la cause de blessures graves ou mortelles.

Ce produit ne doit être utilisé que par des personnes compétentes et avisées ou placées sous le contrôle visuel direct d'une personne compétente et avisée.

Vous êtes responsable de vos actes, de vos décisions et de votre sécurité et en assumez les conséquences. Si vous n'êtes pas en mesure d'assumer cette responsabilité, ou si vous n'avez pas bien compris les instructions d'utilisation, n'utilisez pas cet équipement.

2. Nomenclature

Torse :

(1) Point d'attache dorsal, (2) Boucle arrière de réglage du point dorsal, (3) Boucle avant de réglage des bretelles, (4) Boucle FAST de réglage des bretelles, (5) Point d'attache sternal, (6) Bloqueur ventral CROLL L, (7) Gâchette, (8) Taquet de sécurité, (9) Passants élastiques pour sangles, (10) Passant Vêtro pour ASAP SORBER, (11) Porte-connecteurs de longe d'antichute, (12) Indicateur d'arrêt de chute.

Cuissard :

(13) Point d'attache ventral ouvrable, (13a) Point d'attache textile, (13b) Petit dé métallique, (13c) Grand dé métallique, (13d) Points d'attache de la sellette, (13e) Oie, (14) Sangle de ceinture, (15) Sangles de cuisses, (16) Points d'attache latéraux, (17) Point d'attache arrière de retenue, (18) Boucles de réglage DOUBLEBACK PLUS des sangles, (18 bis) Boucles FAST LT des sangles de cuisses, (19) Porte-matériel, (20) Passants pour pochette porte-outils TOOLBAG, (21) Boucles de réglage DOUBLEBACK des sangles de liaison cuisses-ceinture, (22) Passants pour porte-outils CARTOOL.

Matériaux principaux :

- Sangles : polyester, boucles de réglage : acier, points d'attache ventraux : alliage d'aluminium et acier inoxydable.
- CROLL L : corps : alliage d'aluminium, gâchette : acier inoxydable.

3. Contrôle, points à vérifier

Votre sécurité est liée à l'intégrité de votre équipement.

Petzl conseille une vérification approfondie, par une personne compétente, au minimum tous les 12 mois (en fonction de la réglementation en vigueur dans votre pays et de vos conditions d'utilisation). Respectez les modes opératoires décrits sur le site Petzl.com. Enregistrez les résultats sur la fiche de vie de votre EPI : type, modèle, coordonnées du fabricant, numéro de série ou numéro individuel, dates : fabrication, achat, première utilisation, prochains examens périodiques, défauts, remarques, nom et signature du contrôleur.

Avant toute utilisation

Harnais

Vérifiez les sangles au niveau des points d'attache, des boucles de réglage et des coutures de sécurité. Attention aux fils coupés ou distendus.

Surveillez les coupures, usures et dommages dus à l'utilisation, à la chaleur, aux produits chimiques... Vérifiez le bon fonctionnement des boucles DOUBLEBACK, DOUBLEBACK PLUS et FAST.

Vérifiez l'indicateur d'arrêt de chute. Cet indicateur apparaît en rouge si le point d'attache dorsal a subi un choc supérieur à 400 daN.

Rebutez votre harnais si l'indicateur d'arrêt de chute est visible.

Point d'attache ventral ouvrable

Vérifiez l'absence de fissures, déformations, corrosion... Vérifiez la présence des vis et leur serrage.

CROLL L

Sur le produit, vérifiez l'absence de fissures, déformations, marques, usure, corrosion...

Vérifiez l'état du corps, des trous de connexion, de la gâchette et du taquet de sécurité, les ressorts et l'axe de la gâchette.

Contrôlez la mobilité de la gâchette et l'efficacité de son ressort.

Contrôlez l'encreusement des dents de la gâchette.

Pendant l'utilisation

Vérifiez régulièrement le bon serrage des boucles de réglage. Il est important de contrôler régulièrement l'état du produit et de ses connexions avec les autres équipements du système. Assurez-vous du bon positionnement des équipements les uns par rapport aux autres.

4. Compatibilité

Vérifiez la compatibilité de ce produit avec les autres éléments du système dans votre application (compatibilité = bonne interaction fonctionnelle).

Les éléments utilisés avec votre harnais doivent être conformes aux normes en vigueur dans votre pays (connecteurs EN 362 par exemple).

5. Mise en place du harnais

- Veillez à ranger correctement les surplus de sangles (bien plaqués) dans les passants élastiques.

- Attention aux objets étrangers qui risquent de gêner le fonctionnement des boucles automatiques FAST (cailloux, sable, vêtements...). Vérifiez leur bon verrouillage (voir dessins).

Point d'attache ventral ouvrable

Ce point permet une connexion de plusieurs équipements : une sellette PODIUM sur l'axe, un bloqueur CROLL L sur le petit dé, un descendeur sur le grand dé.

Les deux vis doivent être présentes et serrées fermement.

Suivez précisément les instructions de montage et démontage : voir fiches indicatives. Il n'est pas nécessaire d'enlever complètement la vis pour libérer l'axe. Si vous perdez une vis, contactez le service après-vente Petzl.

Réglage initial du point dorsal

Ajustez le réglage de ce point d'attache dorsal à votre morphologie : positionnez-le au niveau des omoplates.

Attention, l'ajustement des sangles arrière de liaison cuisse-ceinture est important si vous utilisez le point dorsal.

Réglage et test de suspension

Votre harnais doit être ajusté proche du corps pour réduire le risque de blessure en cas de chute.

Vous devez effectuer des mouvements et un test de suspension sur chaque point d'attache, avec votre matériel, pour être sûr qu'il soit de la bonne taille et du niveau de confort nécessaire pour l'usage attendu et que le réglage soit optimum.

6. Antichute

Le point d'attache sternal et le point d'attache dorsal doivent être reliés à un système d'arrêt des chutes conforme aux normes en vigueur. Seuls ces points servent à connecter un système d'arrêt des chutes, par exemple un antichute mobile sur corde, un absorbeur d'énergie...

Tirant d'air - hauteur libre sous l'utilisateur

La hauteur libre sous l'utilisateur doit être suffisante pour qu'il ne heurte pas d'obstacle en cas de chute. Les calculs spécifiques de tirant d'air sont détaillés dans les notices techniques des autres composants (absorbeurs d'énergie, antichute mobile...).

7. Positionnement

Le point d'attache ventral et les points d'attache latéraux de ceinture sont destinés à maintenir l'utilisateur en position à son poste de travail.

Ces points d'attache ne sont pas conçus pour des utilisations d'antichute. Utilisez toujours les deux points d'attache latéraux ensemble, en les reliant par une longe de maintien, pour être en appui confortablement dans la ceinture. La longe doit être maintenue en tension.

8. Descente en rappel

Le point d'attache ventral (textile ou métallique) est destiné à la descente en rappel.

Ce point d'attache n'est pas conçu pour des utilisations d'antichute.

9. Bloqueur ventral CROLL L

Le CROLL L est un bloqueur destiné à la progression vers le haut sur la corde de travail. Le CROLL L n'est pas un antichute.

Diamètre de corde autorisé

Corde semi-statique de 10 à 13 mm de diamètre (âme + gaine).

Principe et test de fonctionnement

Ce bloqueur est un dispositif de progression sur corde. Il coulisse le long de la corde dans un sens et bloque dans l'autre sens.

Les dents de la gâchette amorcent le serrage puis la gâchette bloque la corde par pincement. La fente de la gâchette permet d'évacuer la boue.

Mise en place et retrait de la corde

Tirez le taquet vers le bas et verrouillez-le sur le corps de l'appareil. La gâchette reste ainsi en position ouverte.

Placez la corde dans son logement. Respectez le signe Haut et Bas. Libérez le taquet pour que la gâchette prenne appui sur la corde. Dans cette position, le taquet empêche l'ouverture involontaire de la gâchette.

Pour retirer la corde, faites coulisser l'appareil vers le haut sur la corde et simultanément retirez la gâchette en actionnant le taquet.

Remontée sur corde

Utilisez le CROLL L avec un autre bloqueur, par exemple un BASIC et une pédale. N'oubliez pas de vous attacher à ce deuxième bloqueur par une longe appropriée.

Cas de traversée en oblique

Départ corde oblique : passez la jambe sur la corde pour qu'elle soit dans l'axe du passage de corde du CROLL L.

Courte descente

Faites coulisser légèrement l'appareil sur la corde vers le haut et simultanément poussez la gâchette avec l'index. Ne manipulez pas le taquet car il y a un risque d'ouverture intempestive. Attention, pour les travailleurs de plus de 100 kg, consultez notre information Solutions pour travailler de plus de 100 kg sur notre site web Petzl.com.

10. Porte-matériel

Les porte-matériel doivent être utilisés pour le matériel uniquement.

ATTENTION DANGER, n'utilisez pas les porte-matériel pour assurer, descendre, vous encorder ou vous longer.

Le passant Vêtro peut être utilisé pour maintenir l'absorbeur de votre antichute mobile en position haute.

11. Porte-connecteurs de longe d'antichute

A. À utiliser uniquement comme porte-connecteurs de bout de longe non utilisé.

B. En cas de chute, le porte-connecteurs de longe libère le connecteur de bout de longe pour pas entraver le déploiement de l'absorbeur d'énergie.

Attention, ce n'est pas un point d'attache d'antichute.

12. Accessoires

La sellette PODIUM et les manilles pour sellette PODIUM.

13. Informations complémentaires

Mise au rebut :

ATTENTION, un événement exceptionnel peut vous conduire à rebuter un produit après une seule utilisation (type et intensité d'utilisation, environnements d'utilisation : milieux agressifs, milieux marins, arêtes coupantes, températures extrêmes, produits chimiques...).

Un produit doit être rebuté quand :

- Il a plus de 10 ans et est composé de plastique ou de textile.
- Il a subi une chute ou un effort important.
- Le résultat des vérifications du produit n'est pas satisfaisant. Vous avez un doute sur sa fiabilité.

- Vous ne connaissez pas son historique complet d'utilisation.

- Quand son usage est obsolète (évolution législative, normative, technique ou incompatibilité avec d'autres équipements...).

Détruyez ces produits pour éviter une future utilisation.

Pictogrammes :

A. Durée de vie : 10 ans - B. Marquage - C. Températures tolérées - D. Précautions d'usage - E. Nettoyage/désinfection - F. Séchage - G. Stockage/transport - H. Entretien - I. Modifications/réparations (interdites hors des ateliers Petzl, sauf pièces de rechange) - **J. Questions/contact**

Garantie 3 ans

Contre tout défaut de matière ou fabrication. Sont exclus : usure normale, oxydation, modifications ou retouches, mauvais stockage, mauvais entretien, négligences, utilisations pour lesquelles ce produit n'est pas destiné.

Panneaux d'alerte

1. Situation présentant un risque imminent de blessure grave ou mortelle. 2. Exposition à un risque potentiel d'incident ou de blessure. 3. Information importante sur le fonctionnement ou les performances de votre produit. 4. Incompatibilité matériel.

Traçabilité et marquage

a. Numéro de l'organisme notifié pour le contrôle de production de cet EPI - b. Organisme de certification - c. Traçabilité : datamatrix - d. Taille - e. Numéro individuel - f. Année de fabrication - g. Mois de fabrication - h. Numéro de lot - i. Identifiant individuel - j. Normes - k. Lire attentivement la notice technique - l. Identification du modèle - m. Charge nominale maximale - n. Adresse du fabricant - o. Date de fabrication (mois/année)

In dieser Gebrauchsanweisung wird erklärt, wie Sie Ihr Produkt richtig verwenden. Es werden nur einige der Verwendungen und Techniken dargestellt. Die Warnhinweise informieren Sie über mögliche Gefahren bezüglich der Verwendung Ihres Produkts. Es ist jedoch nicht möglich, alle erwägbaren Fälle zu beschreiben. Bitte nehmen Sie Kenntnis von den Aktualisierungs-Informationen auf Petzl.com. Sie sind für die Beachtung der Warnhinweise und für die sachgemäße Verwendung Ihres Produkts verantwortlich. Jede fehlerhafte Verwendung des Produkts bedeutet eine zusätzliche Gefahrenquelle. Wenn Sie Zweifel haben oder etwas nicht richtig verstehen, wenden Sie sich bitte an Petzl.

1. Anwendungsbereich

Persönliche Schutzausrüstung (PSA) zum Schutz gegen Absturz.
Gurt für Seilzugangstechniken mit einem aufschraubbaren ventralen Befestigungspunkt und integrierter CROLL L-Seilklemme. Maximale Arbeitslast: 140 kg.
Dieses Produkt darf nicht über seine Grenzen hinaus belastet werden. Es darf ausschließlich zu dem Zweck verwendet werden, für den es entwickelt wurde.

Haftung

WARNUNG

Aktivitäten, bei denen diese Ausrüstung zum Einsatz kommt, sind naturgemäß gefährlich.
Für Ihre Handlungen, Entscheidungen und für Ihre Sicherheit sind Sie selbst verantwortlich.

Vor dem Gebrauch dieser Ausrüstung müssen Sie:

- Die Gebrauchsanleitung vollständig lesen und verstehen.
- Fachgerecht zur richtigen Benutzung der Ausrüstung ausgebildet sein.
- Sich mit Ihrer Ausrüstung vertraut machen, die Möglichkeiten und Grenzen kennen lernen.
- Die mit dem Einsatz verbundenen Risiken verstehen und akzeptieren.

Die Nichtberücksichtigung auch nur einer dieser Warnungen kann zu schweren Verletzungen oder sogar Tod führen.

Dieses Produkt darf nur von kompetenten und besonnenen Personen verwendet werden oder von Personen, die unter der direkten Aufsicht und visuellen Kontrolle einer kompetenten und besonnenen Person stehen.

Sie sind für Ihre Handlungen, Entscheidungen und für Ihre Sicherheit verantwortlich und tragen die Konsequenzen. Wenn Sie nicht in der Lage sind, diese Verantwortung zu übernehmen, oder wenn Sie die Gebrauchshinweise nicht richtig verstanden haben, benutzen Sie diese Ausrüstung nicht.

2. Benennung der Teile

Brustgurt:

(1) Dorsale Auffangöse, (2) Rückseitige Schnalle zum Einstellen der dorsalen Auffangöse, (3) Vorderseitige Schnalle zum Einstellen der Schultergurte, (4) FAST-Schnalle zum Einstellen der Schultergurte, (5) Sternales Auffangöse, (6) CROLL L-Brustseitigklemme (7) Klemmnocken, (8) Sicherheitssperre, (9) Elastische Riemenhalter für das Gurtband, (10) Schlaufe mit Klettverschluss für den ASAP-SORBBER, (11) Befestigungssystem für die Verbindungselemente der Verbindungsmittel zur Absturzsicherung, (12) Sturzindikator.

Sitzgurt:

(13) Aufschraubbarer ventraler Befestigungspunkt, (13a) Befestigungsöse aus Gurtband (13b) Kleiner D-Ring aus Metall, (13c) Großer D-Ring aus Metall, (13d) Befestigungspunkte für das Sitzbrett, (13e) Inbusschlüssel, (14) Gurtband des Hüftgurts, (15) Beinschlaufen, (16) Seitliche Haltesöse, (17) Rückseitige Öse zum Einhängen eines Rückhaltesystems, (18) DOUBLEBACK PLUS-Schnallen zum Einstellen des Gurtbans, (18 bis) FAST LT-Schnallen der Beinschlaufen, (19) Materialschlaufen, (20) Befestigungsmöglichkeiten für TOOLBAG-Werkzeugtasche, (21) DOUBLEBACK-Schnallen zum Einstellen des Gurtbands der Verbindung zwischen Beinschlaufen und Hüftgurt, (22) Befestigungsmöglichkeiten für CARITool-Gerätehalter.

Hauptmaterialien:

- Gurtband: Polyester, Einstellschnallen: Stahl, ventrale Befestigungsringe: Aluminiumlegierung und rostfreier Stahl.

CROLL L: Körper: Aluminiumlegierung, Klemmnocken: rostfreier Stahl.

3. Überprüfung, zu kontrollierende Punkte

Ihre Sicherheit hängt vom Zustand Ihrer Ausrüstung ab.
Petzl empfiehlt, mindestens alle 12 Monate (entsprechend den in Ihrem Land geltenden Vorschriften und den Nutzungsbedingungen) eine eingehende Überprüfung durch eine kompetente Person durchführen zu lassen. Bitte beachten Sie die auf Petzl.com beschriebenen Vorgehensweisen. Tragen Sie die Ergebnisse in den Prüfbücher Ihrer PSA ein: Typ, Modell, Kontaktinformation des Herstellers, Seriennummer oder individuelle Nummer, Datum, Herstellung, Kauf, erste Anwendung, nächste regelmäßige Überprüfung, Probleme, Bemerkungen, Name und Unterschrift des Prüfers.

Vor jedem Einsatz

Gurt

Überprüfen Sie das Gurtband an den Befestigungsösen, an den Einstellschnallen und die Sicherheitsnähte. Achten Sie darauf, dass keine Fäden lose oder durchtrennt sind.
Achten Sie auf Entschlitt, Abriss oder sonstige Beschädigungen, die auf Abnutzung, Hitzeinwirkung oder Kontakt mit chemischen Produkten usw. zurückzuführen sind. Stellen Sie sicher, dass die DOUBLEBACK, DOUBLEBACK PLUS- und FAST-Schnallen richtig funktionieren.

Überprüfen Sie den Sturzindikator. Wenn der rote Indikator sichtbar ist, wurde die dorsale Auffangöse einem Sturz von über 40 cm ausgesetzt.
Sondern Sie Ihren Gurt aus, wenn der Sturzindikator zu sehen ist.

Aufschraubbarer ventraler Befestigungspunkt

Stellen Sie sicher, dass dieser keine Risse, Deformierungen, Korrosionserscheinungen usw. aufweist. Vergewissern Sie sich, dass die Schrauben vorhanden und fest angezogen sind.

CROLL L

Überprüfen Sie das Produkt auf Risse, Deformierungen, Kratzer, Abnutzungs- und Korrosionserscheinungen usw.
Überprüfen Sie den Zustand von Körper, Befestigungsösen, Klemmnocken und Sicherheitssperre, Nockentendern und Achse.
Überprüfen Sie die Gängigkeit des Klemmmechanismus und ob die Rückführung einwandfrei funktioniert.

Überprüfen Sie, ob die Zähne des Klemmmechanismus verschmutzt sind.

Während des Gebrauchs

Überprüfen Sie regelmäßig, ob das Gurtband straff gezogen ist. Es ist unerlässlich, den Zustand des Produkts und seiner Verbindungen mit anderen Ausrüstungsgegenständen im System regelmäßig zu überprüfen. Stellen Sie stets sicher, dass die einzelnen Ausrüstungsgegenstände im System richtig zueinander positioniert sind.

4. Kompatibilität

Überprüfen Sie die Kompatibilität dieses Produkts mit den anderen Elementen Ihres Systems (Kompatibilität = funktionelles Zusammenspiel).
Die mit Ihrem Gurt verwendeten Ausrüstungselemente müssen mit den in Ihrem Land geltenden Normen übereinstimmen (z.B. Verbindungselemente EN 362).

5. Anlegen des Gurts

- Verstauen Sie das überstehende Gurtband in den elastischen Riemenhaltern, so dass es flach anliegt.
- Achten Sie darauf, dass keine Fremdkörper die Funktion der automatischen FAST-Schnallen beeinträchtigen (Kiesel, Sand, Kleidung...). Stellen Sie sicher, dass die Schnallen richtig schließen (siehe Abbildungen).

Aufschraubbarer ventraler Befestigungspunkt

Er ermöglicht das Einhängen mehrerer Ausrüstungsgegenstände: einen PODIUM-Sitz am Mittelstift, eine CROLL L-Seilklemme am kleinen D-Ring, ein Abselgerät am großen D-Ring. Die beiden Schrauben müssen vorhanden und fest angezogen sein.
Befolgen Sie die Montage- und Demontagehinweise. Siehe Pfeile. Um den Mittelstift zu lösen, muss die Schraube nicht vollkommen herausgedreht werden. Wenn Sie eine Schraube verloren haben, wenden Sie sich an den Petzl Kundendienst.

Erstmaliges Einstellen der rückseitigen Auffangöse

Passen Sie die Position der dorsalen Auffangöse an Ihre individuelle Körperform und -größe an: Positionieren Sie diese auf Höhe der Schulterblätter.

Achtung: Bei Verwendung der dorsalen Auffangöse ist es wichtig, die rückseitigen Gurtbänder der Verbindung zwischen Beinschlaufen und Hüftgurt anzupassen.

Einstellung und Hängetest

Ihr Gurt sollte gut an Ihre Körperform angepasst sein und eng anliegen, um im Falle eines Sturzes die Verletzungsgefahr zu verringern.
Sie sollten einige Schritte gehen und sich an jeder Halteöse mitsamt Ihrer Ausrüstung in den Gurt hängen (Hängetest), um sicherzustellen, dass der Gurt richtig sitzt, beim Gebrauch angemessenen Komfort bietet und optimal eingestellt ist.

6. Absturzsicherung

Die sternale und die dorsale Auffangöse müssen mit einem den geltenden Normen entsprechenden Auffangsystem verbunden sein. Verbinden Sie nur diese Auffangösen mit einem Auffangsystem (z. B. am Seil mitlaufendes Auffanggerät oder Falldämpfer).

Sturzraum: hindernisfreier Raum unterhalb des Benutzers

Der Sturzraum unter dem Anwender muss so bemessen sein, dass dieser im Falle eines Sturzes auf kein Hindernis trifft. Einzelheiten zum Berechnen des Sturzraums finden Sie in den Gebrauchsanleitungen der anderen Komponenten (Falldämpfer, mitlaufendes Auffanggerät usw.).

7. Arbeitsplatz-positionierung

Die ventrale und die seitlichen Halteösen des Hüftgurts sind darauf ausgelegt, den Anwender am Arbeitsplatz in der richtigen Position zu halten.
Diese Halteösen sind nicht als Auffangösen geeignet.
Verwenden Sie die beiden seitlichen Halteösen immer zusammen, indem Sie ein Verbindungsmittel zur Arbeitsplatzpositionierung in diese einhängen. Das Verbindungsmittel muss straff gehalten werden.

8. Abseilen

Die ventrale Halteöse (aus Gurtband oder Metall) ist zum Abseilen bestimmt. Sie ist nicht als Auffangöse geeignet.

9. CROLL L-Brustseitigklemme

Die CROLL L-Seilklemme wird zum Aufstieg am Arbeitsseil eingesetzt. Die CROLL L ist kein Auffanggerät.

Zulässiger Seildurchmesser

Halbstatisches Seil von 10 bis 13 mm Durchmesser (Kern + Mantel).

Bedienung und Funktionsprüfung

Diese Seilklemme ist ein Gerät für den Aufstieg am Seil. In einer Richtung rutscht die Seilklemme am Seil entlang und in der anderen Richtung blockiert sie.
Zuerst greifen die Zähne des Klemmnockens ins Seil, welches dann durch den Klemmnocken blockiert wird. Der Nocken ist mit Öffnungen versehen, durch die Schmutz usw. austreten kann.

Einlegen und Herausnehmen des Seils

Ziehen Sie die Sicherheitssperre nach unten und verriegeln Sie diese am Körper des Geräts. Auf diese Weise wird der Nocken offen gehalten.
Legen Sie das Seil in die vorgesehene Führung ein. Beachten Sie die Kennzeichnung für oben und unten. Schließen Sie die Sicherheitssperre, so dass der Nocken am Seil einrastet. In dieser Position verhindert die Sicherheitssperre das versehentliche Öffnen des Nockens.
Zum Entfernen des Seils schieben Sie die Seilklemme leicht nach oben und öffnen den Klemmmechanismus mithilfe der Sicherheitssperre.

Aufstieg am Seil

Verwenden Sie die CROLL L zusammen mit einer anderen Seilklemme (z. B. BASIC) und einer Trittschlinge. Verbinden Sie sich stets mit der zweiten Seilklemme und verwenden Sie hierfür ein passendes Verbindungsmittel.

Quergänge

Beginn des Aufstiegs am Schrägseil: Sorgen Sie für einen geraden Seilverlauf, indem Sie das Bein über das Seil setzen.

Kurzer Abstieg

Schieben Sie das Gerät eine kurze Strecke am Seil nach oben und drücken Sie gleichzeitig mit dem Zeigefinger auf den Nocken, um die Zähne aus dem Seilmantel zu befreien. Ziehen Sie das Gerät anschließend nach unten. Betätigen Sie nicht die Sicherheitssperre, da dies zu einem versehentlichen Öffnen des Nockens führen kann.
Achtung: Für Anwender, die über 100 kg wiegen, verweisen wir auf die auf unserer Website Petzl.com verfügbaren „Lösungen für Anwender, die über 100 kg wiegen“.

10. Materialschlaufen

Die Materialschlaufen dürfen nur zum Transportieren von Material verwendet werden.
ACHTUNG - GEFÄHR: Die Materialschlaufen nicht zum Sichern, Abseilen, Anseilen oder Einhängen an einem Anschlusspunkt verwenden.
Die Schlaufe mit Klettverschluss kann benutzt werden, um den Falldämpfer Ihres mitlaufenden Auffanggeräts in der oberen Position zu halten.

11. Verstauesystem für das Verbindungselement des Verbindungsmittels zur Absturzsicherung

A. Dieses darf ausschließlich zum Verstaue des Verbindungselements am nicht benutzten Ende des Verbindungsmittels verwendet werden.

B. Im Falle eines Sturzes gibt das Verstauesystem das Verbindungselement am Ende des Verbindungsmittels frei, um das Aufreihen des Falldämpfers nicht zu behindern.

Warnung: Dies ist keine Auffangöse.

12. Zubehör

PODIUM-Sitz und Verbindungsbügel für den PODIUM-Sitz.

13. Zusätzliche Informationen

Aussondern von Ausrüstung:

ACHTUNG: Außergewöhnliche Umstände können die Aussonderung eines Produkts nach einer einmaligen Anwendung erforderlich machen (Art und Intensität der Benutzung, Anwendungsbereich: aggressive Umgebungen, Meeresklima, scharfe Kanten, extreme Temperaturen, Chemikalien usw.).

In folgenden Fällen muss ein Produkt ausgedient werden:

- Wenn es mehr als 10 Jahre alt ist (Kunststoff- und Textilprodukte).
- Es wurde einem schweren Sturz oder einer schweren Belastung ausgesetzt.
- Das Produkt fällt bei der PSA-Überprüfung durch. Sie bezweifeln seine Zuverlässigkeit.
- Die vollständige Gebrauchsgeschichte ist nicht bekannt.
- Das Produkt ist veraltet (Änderung der gesetzlichen Bestimmungen, der Normen oder der technischen Vorschriften, Inkompatibilität mit anderen Ausrüstungsgegenständen usw.).

Zeistören und entsorgen Sie diese Produkte, um ihren weiteren Gebrauch zu verhindern.

Zeichenerklärungen:

A. Lebensdauer: 10 Jahre - B. Markierung - C. Temperaturbeständigkeit - D. Vorsichtsmaßnahmen - E. Reinigung/Desinfektion - F. Trocknung - G. Lagerung/Transport - H. Pflege - I. Änderungen/Reparaturen (außerhalb der Petzl Betriebsstätten nicht zulässig, ausgenommen Ersatzteile) - **J. Fragen/Kontakt**

3 Jahre Garantie

Auf Material- und Fabrikationsfehler. Von der Garantie ausgeschlossen sind: normale Abnutzung, Oxidation, Modifikationen oder Nachbesserungen, unsachgemäße Lagerung, unsachgemäße Wartung, Nachlässigkeiten und Anwendungen, für die das Produkt nicht bestimmt ist.

Warnhinweise

1. Unmittelbare Verletzungs- oder Lebensgefahr: 2. Potenzielles Unfall- oder Verletzungsrisiko. 3. Wichtige Information über die Funktionsweise oder die Leistungsangaben Ihres Produkts. 4. Inkompatibilität zwischen Ausrüstungsgegenständen.

Rückverfolgbarkeit und Markierung

a. Nummer der notifizierten Stelle für die Produktionskontrolle dieser PSA - b. Akkreditierte Zertifizierungsstelle - c. Rückverfolgbarkeit: Data Matrix - d. Größe - e. Individuelle Nummer - f. Herstellungsjahr - g. Herstellungsmonat - h. Nummer der Fertigungsreihe - i. Individuelle Produktnummer - j. Normen - k. Lesen Sie die Gebrauchsanleitung aufmerksam durch - l. Modell-Identifizierung - m. Maximale Arbeitslast - n. Adresse des Herstellers - o. Herstellungsdatum (Monat/Jahr)

Questa nota informativa spiega come utilizzare correttamente il dispositivo. Solo alcune tecniche e utilizzi sono presentati. I segnali di attenzione vi informano di alcuni potenziali pericoli legati all'utilizzo del dispositivo, ma è impossibile descriverli tutti. Prendete visione degli aggiornamenti e delle informazioni supplementari sul sito Petzl.com. Voi siete responsabili della considerazione di ogni avviso e dell'utilizzo corretto del dispositivo. L'uso improprio di questo dispositivo causa rischi aggiuntivi. Contattare Petzl in caso di dubbi o difficoltà di comprensione.

1. Campo di applicazione

Dispositivo di protezione individuale (DPI) contro le cadute dall'alto. Imbracatura per l'accesso su fune con punto ventrale apribile e bloccante CROLL L integrato. Carico nominale massimo: 140 kg. Questo prodotto non deve essere sollecitato oltre i suoi limiti o in qualsiasi altra situazione differente da quella per cui è destinato.

Responsabilità

ATTENZIONE
Le attività che comportano l'utilizzo di questo dispositivo sono per natura pericolose. Voi siete responsabili delle vostre azioni, delle vostre decisioni e della vostra sicurezza.

Prima di utilizzare questo dispositivo, occorre:

- Leggere e comprendere tutte le istruzioni d'uso.
- Ricevere una formazione adeguata sul suo utilizzo.
- Acquisire familiarità con il dispositivo, imparare a conoscerne le prestazioni e i limiti.
- Comprendere e accettare i rischi indotti.

Il mancato rispetto di una sola di queste avvertenze può essere la causa di ferite gravi o mortali.

Questo prodotto deve essere utilizzato esclusivamente da persone competenti e addestrate o sottoposte al controllo visivo diretto di una persona competente e addestrata. Voi siete responsabili delle vostre azioni, delle vostre decisioni e della vostra sicurezza e ve ne assumete le conseguenze. Se non siete in grado di assumervi questa responsabilità, o se non avete compreso le istruzioni d'uso, non utilizzare questo dispositivo.

2. Nomenclatura

Pettorale:

(1) Punto di attacco dorsale, (2) Fibbia posteriore di regolazione del punto dorsale, (3) Fibbia anteriore di regolazione delle bretelle, (4) Fibbia FAST di regolazione delle bretelle, (5) Punto di attacco sternale, (6) Bloccante ventrale CROLL L, (7) Fermacorda, (8) Leva di sicurezza, (9) Passanti elastici per fettucce, (10) Passante Velcro per ASAP SORBER, (11) Porta connettori del cordino anticaduta, (12) Indicatore di arresto caduta.

Imbracatura bassa:

(13) Punto di attacco ventrale apribile, (13a) Punto di attacco in tessuto, (13b) Piccolo anello metallico, (13c) Grande anello metallico, (13d) Punti di attacco del sedile, (13e) Chiave, (14) Fettuccia di regolazione cintura, (15) Fettuccia di regolazione cosciali, (16) Punti di attacco laterali, (17) Punto di attacco posteriore di trattenuta, (18) Fibbie di regolazione DOUBLEBACK PLUS delle fettucce, (18 bis) Fibbie FAST LT delle fettucce dei cosciali, (19) Portamateriale, (20) Passanti per custodia porta attrezzi TOOLBAG, (21) Fibbie di regolazione DOUBLEBACK delle fettucce di collegamento cosciali-cintura, (22) Passanti per portamateriale CARITool.

Materiali principali:

- Fettucce: poliestere, fibbie di regolazione: acciaio, punti di attacco ventrali: lega d'alluminio e acciaio inossidabile.
- CROLL L: corpo: lega di alluminio, fermacorda: acciaio inossidabile.

3. Controllo, punti da verificare

La vostra sicurezza è legata all'integrità della vostra attrezzatura.

Petzl raccomanda un controllo approfondito come minimo ogni 12 mesi da parte di una persona competente (in funzione della normativa in vigore nel vostro paese e delle vostre condizioni d'uso). Rispettate le procedure descritte sul sito Petzl.com. Registrare i risultati nella scheda di vita del vostro DPI: tipo, modello, dati del fabbricante, numero di serie o numero individuale; date: fabbricazione, acquisto, primo utilizzo, successive verifiche periodiche; difetti, osservazioni; nome e firma del controllore.

Prima di ogni utilizzo

Imbracature

Verificare le fettucce a livello dei punti d'attacco, delle fibbie di regolazione e delle cuciture di sicurezza. Attenzione ai fili tagliati o allentati. Fare attenzione ai tagli, all'usura e ai danni dovuti all'utilizzo, al calore, ai prodotti chimici... Controllare l'indicatore di arresto della caduta. Questo indicatore appare rosso se il punto di attacco dorsale ha subito un urto superiore a 400 daN. Eliminare l'imbracatura se l'indicatore di arresto della caduta è visibile.

Punto di attacco ventrale apribile

Verificare l'assenza di fessurazioni, deformazioni, corrosione... Verificare la presenza delle viti e il loro serraggio.

CROLL L

Verificare sul prodotto l'assenza di fessurazioni, deformazioni, segni, usura, corrosione... Verificare lo stato del corpo, dei fori di collegamento, del fermacorda e della leva di sicurezza, le molle e l'asse del fermacorda. Controllare la mobilità del fermacorda e l'efficacia della sua molla. Controllare che i denti del fermacorda non siano sporchi.

Durante l'utilizzo

Verificare regolarmente il corretto serraggio delle fibbie di regolazione. È importante controllare regolarmente lo stato del prodotto e dei suoi collegamenti con gli altri dispositivi del sistema. Assicurarsi del corretto posizionamento dei dispositivi gli uni rispetto agli altri.

4. Compatibilità

Verificare la compatibilità di questo prodotto con gli altri elementi del sistema nella vostra applicazione (compatibilità = buona interazione funzionale). Gli elementi utilizzati con l'imbracatura devono essere conformi alle norme in vigore nel vostro paese (per esempio connettori EN 362).

5. Sistemazione dell'imbracatura

- Assicurarsi d'inserire correttamente le eccedenze di fettuccia (ben appiattita) nei passanti elastici.
- Attenzione ai corpi estranei che rischiano di ostacolare il funzionamento delle fibbie automatiche FAST (sassolini, sabbia, abbigliamento...). Controllarne il corretto bloccaggio (vedi disegni).

Punto di attacco ventrale apribile

Questo punto consente il collegamento di più dispositivi: un sedile PODIUM sull'asse, un bloccante CROLL L sul piccolo anello, un discensore sul grande anello. Le due viti devono essere presenti e serrate saldamente. Seguire con precisione le istruzioni di montaggio e smontaggio: vedi frecce indicative. Non è necessario rimuovere completamente la vite per liberare l'asse. Se si perde una vite, contattare il Servizio Post-Vendita di Petzl.

Regolazione iniziale del punto di attacco dorsale

Regolare il punto di attacco dorsale alla propria morfologia: posizionarlo all'altezza delle scapole. Attenzione, la regolazione delle fettucce posteriori di collegamento cosciale-cintura è importante se si utilizza il punto di attacco dorsale.

Regolazione e prova di sospensione

L'imbracatura deve essere regolata aderente al corpo per ridurre il rischio di ferite in caso di caduta. Si devono effettuare dei movimenti e una prova di sospensione su ogni punto di attacco, con la propria attrezzatura, per essere sicuri che sia della taglia giusta e della comodità necessaria per l'utilizzo previsto e che la regolazione sia ottimale.

6. Anticaduta

Il punto di attacco sternale e il punto di attacco dorsale devono essere collegati a un sistema d'arresto caduta conforme alle norme in vigore. Solo questi punti servono a connettere un sistema d'arresto caduta, ad esempio un anticaduta di tipo guidato su corda, un assorbitore d'energia...

Trante d'aria: altezza libera sotto l'utilizzatore

L'altezza libera sotto l'utilizzatore deve essere sufficiente affinché non urti degli ostacoli in caso di caduta. I calcoli specifici del trante d'aria sono esposti dettagliatamente nelle note informative degli altri componenti (assorbitori di energia, anticaduta mobile...).

7. Posizionamento

Il punto di attacco ventrale e i punti di attacco laterali della cintura sono destinati a mantenere l'utilizzatore in posizione sul luogo di lavoro. Questi punti d'attacco non sono concepiti per utilizzi anticaduta. Utilizzare sempre i due punti d'attacco laterali insieme, collegandoli tramite un cordino di posizionamento per essere confortevolmente in appoggio sulla cintura. Il cordino deve essere tenuto in tensione.

8. Discesa in doppia

Il punto di attacco ventrale (in tessuto o metallico) è destinato alla discesa in doppia. Questo punto d'attacco non è progettato per utilizzi anticaduta.

9. Bloccante ventrale CROLL L

Il CROLL L è un bloccante destinato alla progressione verso l'alto sulla fune di lavoro. Il CROLL L non è un anticaduta.

Diametro di corda autorizzato

Corda statica da 10 a 13 mm di diametro (anima + calza).

Principio e test di funzionamento

Questo bloccante è un dispositivo di progressione su corda. Scorre lungo la corda in un senso, mentre nell'altro blocca.

I denti del fermacorda avviano il serraggio permettendo così al fermacorda di bloccare la corda stringendola. La scanalatura del fermacorda permette la fuoriuscita di fango.

Installazione e rimozione della corda

Abbassare la leva e bloccarla sul corpo del dispositivo. Il fermacorda resta così in posizione aperta.

Sistemare la corda nel suo alloggiamento. Rispettare l'indicazione Alto e Basso. Sbloccare la leva affinché il fermacorda si appoggi sulla corda. In questa posizione, la leva impedisce l'apertura involontaria del fermacorda.

Per rimuovere la corda, far scorrere il dispositivo sulla corda verso l'alto e contemporaneamente togliere il fermacorda azionando la leva.

Risalita su corda

Utilizzare il CROLL L con un altro bloccante ad esempio un BASIC e un pedale. Non dimenticare di collegarsi a questo secondo bloccante con un cordino appropriato.

Caso di traversata obliqua

Partenza corda obliqua: passare la gamba sulla corda perché sia nell'asse del passaggio di corda del CROLL L.

Breve discesa

Far scorrere leggermente l'apparecchio sulla corda verso l'alto e contemporaneamente spingere il fermacorda con l'indice. Non manipolare la leva poiché c'è il rischio di apertura involontaria.

Attenzione, per i lavoratori di peso superiore a 100 kg, consultare l'informazione Soluzioni per lavoratori di peso superiore a 100 kg sul sito web Petzl.com.

10. Portamateriale

I portamateriali devono essere utilizzati unicamente per il materiale. ATTENZIONE PERICOLO, non utilizzare i portamateriali per assicurare, scendere, legarsi o assicurarsi. Il passante Velcro può essere utilizzato per tenere in posizione alta l'assorbitore dell'anticaduta mobile.

11. Porta connettori del cordino anticaduta

A. Utilizzare unicamente come porta connettori di estremità del cordino non utilizzato. B. In caso di caduta, il porta connettori del cordino libera il connettore di estremità del cordino non ostacolando l'apertura dell'assorbitore di energia. Attenzione, non è un punto di attacco anticaduta.

12. Accessori

Il sedile PODIUM e i grili per sedile PODIUM.

13. Informazioni supplementari

Eliminazione:

ATTENZIONE, un evento eccezionale può comportare l'eliminazione del prodotto dopo un solo utilizzo (tipo ed intensità di utilizzo, ambiente di utilizzo: ambienti aggressivi, ambienti marini, parti taglienti, temperature estreme, prodotti chimici...).

Il prodotto deve essere eliminato quando:

- Ha più di 10 anni ed è composto da materiale plastico o tessile.
 - Ha subito una caduta o un sforzo notevole.
 - Il risultato dei controlli del prodotto non è soddisfacente. Si ha un dubbio sulla sua affidabilità.
 - Non si conosce l'intera storia del suo utilizzo.
 - Quando il suo utilizzo è obsoleto (evoluzione delle leggi, delle normative, delle tecniche o incompatibilità con altri dispositivi...).
- Distuggere i prodotti scartati per evitarne un futuro utilizzo.

Pittogrammi:

A. Durata: 10 anni - B. Marcatura - C. Temperature tollerate - D. Precauzioni d'uso - E. Pulizia/disinfezione - F. Asciugatura - G. Stoccaggio/trasporto - H. Manutenzione - I. Modifiche/riparazioni (proibite al di fuori degli stabilimenti Petzl salvo pezzi di ricambio) - **J. Domande/contatto**

Garanzia 3 anni

Contro ogni difetto di materiale o di fabbricazione. Sono esclusi: usura normale, ossidazione, modifiche o ritocchi, cattiva conservazione, manutenzione impropria, negligenze, utilizzi ai quali questo prodotto non è destinato.

Segnali di attenzione

1. Situazione che presenta un rischio imminente di lesione grave o mortale. 2. Esposizione a un rischio potenziale d'incidente o lesione. 3. Informazione importante sul funzionamento o le performance del vostro prodotto. 4. Incompatibilità materiale.

Tracciabilità e marcatura

a. Numero dell'organismo notificato per il controllo della produzione di questo DPI - b. Organismo di certificazione - c. Tracciabilità: datamatrix - d. Taglia - e. Numero individuale - f. Anno di fabbricazione - g. Mese di fabbricazione - h. Numero di lotto - i. Identificativo individuale - j. Norme - k. Leggere attentamente l'istruzione tecnica - l. Identificazione di modello - m. Carico nominale massimo - n. Indirizzo del fabbricante - o. Data di fabbricazione (mese/anno)

Este folleto explica cómo utilizar correctamente su equipo. Sólo se presentan algunas utilizaciones y técnicas.

Las señales de advertencia le informan de algunos peligros potenciales relacionados con la utilización de su equipo, pero es imposible describirlos todos. Infórmese de las actualizaciones y de la información complementaria en Petzl.com.

Usted es responsable de tener en cuenta cada una de las advertencias y de utilizar correctamente su equipo. Cualquier mala utilización de este equipo originará peligros adicionales. Contacte con Petzl si tiene dudas o dificultades de comprensión.

1. Campo de aplicación

Equipo de protección individual (EPI) contra las caídas de altura.

Arnés para el acceso por cuerda con cierre y bloqueador CROLL L integrado. Carga nominal máxima: 140 kg.

Este producto no debe ser solicitado más allá de sus límites o en cualquier otra situación para la que no esté previsto.

Responsabilidad

ATENCIÓN

Las actividades que implican la utilización de este equipo son por naturaleza peligrosas.

Usted es responsable de sus actos, de sus decisiones y de su seguridad.

Antes de utilizar este equipo, debe:

- Leer y comprender todas las instrucciones de utilización.
- Formarse específicamente en el uso de este equipo.
- Familiarizarse con su equipo y aprender a conocer sus prestaciones y sus limitaciones.
- Comprender y aceptar los riesgos derivados.

El no respeto de una sola de estas advertencias puede ser la causa de heridas graves o mortales.

Este producto sólo debe ser utilizado por personas competentes y responsables, o que estén bajo el control visual directo de una persona competente y responsable.

Usted es responsable de sus actos, de sus decisiones y de su seguridad y asume las consecuencias de los mismos. Si usted no está dispuesto a asumir esta responsabilidad o si no ha comprendido bien las instrucciones de utilización, no utilice este equipo.

2. Nomenclatura

Torso:

(1) Punto de enganche dorsal, (2) Hebilla posterior de regulación del punto dorsal, (3) Hebilla delantera de regulación de los tirantes, (4) Hebilla FAST de regulación de los tirantes, (5) Punto de enganche esternal, (6) Bloqueador ventral CROLL L, (7) Leva, (8) Tope de seguridad, (9) Trabilas elásticas para las cintas, (10) Trabilla con Velcro para ASAP[®] SORBER, (11) Portaconectores de elemento de amarre anticaídas, (12) Indicador de detención de caída.

Arnés de asiento:

(13) Punto de enganche ventral con cierre, (13a) Punto de enganche textil, (13b) D pequeña metálica, (13c) D grande metálica, (13d) Puntos de enganche del asiento, (13e) Llave, (14) Cinta del cinturón, (15) Cintas de las perneras, (16) Puntos de enganche laterales, (17) Punto de enganche posterior de retención, (18) Hebillas de regulación DOUBLEBACK PLUS de las cintas, (18 bis) Hebillas FAST LT de las cintas de las perneras, (19) Anillos portamaterial, (20) Anillas para bolsa portaherramientas TOOLBAG, (21) Hebillas de regulación DOUBLEBACK de las cintas de unión perneras-cinturón, (22) Alojamientos para portaherramientas CARITOOl.

Materiales principales:

- Cintas: poliéster, hebillas de regulación: acero, puntos de enganche ventrales: aleación de aluminio y acero inoxidable.
- CROLL L: cuerpo: aleación de aluminio, leva: acero inoxidable.

3. Control, puntos a verificar

Su seguridad está vinculada a la integridad de su equipo.

Petzl aconseja que una persona competente realice una revisión en profundidad cada 12 meses como mínimo (en función de la legislación en vigor en su país y de las condiciones de utilización). Respete los modos operativos descritos en la página web Petzl.com. Registre los resultados en la ficha de revisión del EPI: tipo, modelo, nombre y dirección del fabricante, número de serie o número individual, fechas: fabricación, compra, primera utilización, próximos controles periódicos, defectos, observaciones, nombre y firma del inspector.

Antes de cualquier utilización

Arneses

Compruebe las cintas al nivel de los puntos de enganche, de las hebillas de regulación y de las costuras de seguridad. Atención a los hilos cortados o flojos.

Vigile los cortes, desgastes y daños debidos al uso, al calor, a los productos químicos...

Compruebe el correcto funcionamiento de las hebillas DOUBLEBACK, DOUBLEBACK PLUS y FAST.

Compruebe el indicador de detención de caída. Este indicador aparece en rojo si el punto de enganche dorsal ha sufrido un choque superior a 400 daN. Deseche el arnés si el indicador de detención de caída es visible.

Punto de enganche ventral con cierre

Compruebe la ausencia de fisuras, deformaciones, corrosión... Compruebe la presencia de los tornillos y su apretado.

CROLL L

Compruebe que el producto no tenga fisuras, deformaciones, marcas, desgaste, corrosión...

Compruebe el estado del cuerpo, de los orificios de conexión, de la leva y del tope de seguridad, los muelles y el eje de la leva.

Controle la movilidad de la leva y la eficacia de su muelle.

Controle que los dientes de la leva no estén obstruidos.

Durante la utilización

Compruebe regularmente el correcto ceñido de las hebillas de regulación. Es importante controlar regularmente el estado del producto y de sus conexiones con los demás equipos del sistema. Asegúrese de la correcta colocación de los equipos entre sí.

4. Compatibilidad

Compruebe la compatibilidad de este producto con los demás elementos del sistema en su aplicación (compatibilidad = integración funcional correcta).

Los elementos utilizados con el arnés deben cumplir con las normas en vigor en su país (por ejemplo, conectores EN 362).

5. Colocación del arnés

- Procure guardar correctamente la cinta sobrante (bien enganchada) en las trabilas elásticas.

- Atención a los cuerpos extraños que podrían dificultar el funcionamiento de las hebillas automáticas FAST (piedras, arena, vestimenta...). Compruebe su correcto bloqueo (consulte los dibujos).

Punto de enganche ventral con cierre

Este punto permite una conexión de varios equipos: un asiento PODIUM en el eje, un bloqueador CROLL L en la D pequeña y un descensor en la D grande. Los dos tornillos deben estar presentes y apretados con firmeza.

Siga exactamente las instrucciones de montaje y desmontaje; consulte las flechas indicativas.

No es necesario retirar completamente el tornillo para liberar el eje. Si pierde un tornillo, contacte con el servicio posventa de Petzl.

Regulación inicial del punto dorsal

Ajuste la regulación de este punto de enganche dorsal a su morfología: colóquelo al nivel de los omóplatos.

Atención: el ajuste de las cintas posteriores de unión perneras-cinturón es importante si utiliza el punto dorsal.

Regulación y prueba de suspensión

Su arnés debe estar ajustado cerca del cuerpo para reducir el riesgo de lesión en caso de caída.

Debe realizar movimientos y una prueba de suspensión de cada punto de enganche, con su material, para estar seguro de que sea la talla correcta, tenga el nivel de comodidad necesario para la utilización prevista y que la regulación sea óptima.

6. Anticaídas

El punto de enganche esternal y el punto de enganche dorsal deben estar unidos a un sistema anticaídas conforme a las normas en vigor. Sólo estos puntos sirven para conectar un sistema anticaídas, por ejemplo, un anticaídas deslizante para cuerda, un absorbedor de energía...

Altura libre: altura de seguridad por debajo del usuario

La altura libre por debajo del usuario debe ser suficiente para que no choque contra ningún obstáculo en caso de caída. Los cálculos específicos de la altura libre están detallados en las fichas técnicas de los demás componentes (absorbedores de energía, anticaídas deslizante...).

7. Posicionamiento

El punto de enganche ventral y los puntos de enganche laterales del cinturón están destinados a sujetar al usuario en su puesto de trabajo.

Estos puntos de enganche no están diseñados para ser utilizados como anticaídas.

Para estar apoyado cómodamente en el cinturón, utilice siempre los dos puntos de enganche laterales a la vez uniéndolos con un elemento de amarre de sujeción. El elemento de amarre debe estar en tensión.

8. Descenso en rápel

El punto de enganche ventral (textil o metálico) está destinado al descenso en rápel.

Este punto de enganche no está diseñado para utilización como anticaídas.

9. Bloqueador ventral CROLL L

El CROLL es un bloqueador destinado a la progresión hacia arriba por la cuerda de trabajo. El CROLL no es un anticaídas.

Diámetro de cuerda autorizado

Cuerda semiestática de 10 a 13 mm de diámetro (alma + funda).

Principio y prueba de funcionamiento

Este bloqueador es un dispositivo de progresión por cuerda. Desliza a lo largo de la cuerda en un sentido y bloquea en el sentido contrario.

Los dientes de la leva inician la presión y, después, la leva bloquea la cuerda por pinzamiento. La ranura de la leva permite evacuar el barro.

Instalación y retirada de la cuerda

Tire del tope de seguridad hacia abajo y bloquéelo sobre el cuerpo del aparato. Así la leva permanece en posición abierta.

Coloque la cuerda en su emplazamiento. Respete el signo Arriba y Abajo. Desbloquee el tope de seguridad para que la leva pueda apoyarse sobre la cuerda. En esta posición, el tope de seguridad impide la apertura involuntaria de la leva.

Para retirar la cuerda, haga deslizar el aparato hacia arriba sobre la cuerda y simultáneamente abra la leva accionando el tope de seguridad.

Ascenso por cuerda

Utilice el CROLL L con otro bloqueador, por ejemplo un BASIC y un estribo. No olvide engancharse a este segundo bloqueador mediante un elemento de amarre apropiado.

Caso de flaqueo oblicuo

Inicio con cuerda oblicua: pase la pierna sobre la cuerda para que esté en el eje del paso de la cuerda por el CROLL L.

Descenso corto

Haga deslizar ligeramente el aparato hacia arriba, sobre la cuerda y, simultáneamente, empuje la leva con el dedo índice. No manipule el tope de seguridad, ya que existe el riesgo de apertura intempestiva.

Atención: para los trabajadores de más de 100 kg, consulte nuestra información Soluciones para trabajadores de más de 100 kg en nuestra página web www.petzl.com.

10. Anillos portamaterial

Los anillos portamaterial sólo deben ser utilizados para el material.

ATENCIÓN PELIGRO: no utilice los anillos portamaterial para asegurar, descender, encordarse o asegurarse mediante un elemento de amarre.

La trabilia con Velcro puede ser utilizada para sujetar el absorbedor de su anticaídas deslizante en una posición alta.

11. Portaconectores del elemento de amarre anticaídas

A. A utilizar únicamente como portaconectores de la punta del elemento de amarre no utilizado.

B. En caso de caída, el portaconectores del elemento de amarre libera el conector de la punta del elemento de amarre para no obstaculizar el despliegue del absorbedor de energía.

Atención: no es un punto de enganche anticaídas.

12. Accesorios

El asiento PODIUM y los grilletes para el asiento PODIUM.

13. Información complementaria

Dar de baja:

ATENCIÓN: un suceso excepcional puede llevarle a dar de baja un producto después de una sola utilización (tipo e intensidad de utilización, entorno de utilización: ambientes agresivos, ambientes marinos, aristas cortantes, temperaturas extremas, productos químicos...).

Un producto debe darse de baja cuando:

- Tiene más de 10 años y está compuesto por plástico o textil.
- Ha sufrido una caída o un esfuerzo importante.
- El resultado de las revisiones del producto no es satisfactorio. Duda de su fiabilidad.
- No conoce el historial completo de utilización.
- Cuando su utilización es obsoleta (evolución legislativa, normativa, técnica o incompatibilidad con otros equipos, etc.).

Destruya estos productos para evitar una utilización futura.

Pictogramas:

A. Vida útil: 10 años - B. Marcado - C. Temperaturas toleradas - D. Precauciones de utilización - E. Limpieza/desinfección - F. Secado - G. Almacenamiento/transporte - H. Mantenimiento - I. Modificaciones/repares (prohibidas fuera de los talleres de Petzl, excepto las piezas de recambio) - J. Preguntas/contacto

Garantía 3 años

Contra cualquier defecto del material o de fabricación. Se excluye: el desgaste normal, la oxidación, las modificaciones o retoques, el almacenamiento incorrecto, el mantenimiento incorrecto, las negligencias y las utilizaciones para las que este producto no está destinado.

Señales de advertencia

1. Situación que presenta un riesgo inminente de herida grave o mortal. 2. Exposición a un riesgo potencial de incidente o de herida. 3. Información importante sobre el funcionamiento o las prestaciones de su producto. 4. Incompatibilidad material.

Trazabilidad y marcado

a. Número del organismo notificado para el control de la producción de este EPI - b.

Organismo de certificación - c. Trazabilidad: datamatrix - d. Tallaje - e. Número individual - f.

Año de fabricación - g. Mes de fabricación - h. Número de lote - i. Identificador individual - j.

Normas - k. Lea atentamente la ficha técnica - l. Identificación del modelo - m. Carga nominal máxima - n. Dirección del fabricante - o. Fecha de fabricación (mes/año)

PT

Esta notícia técnica explica como utilizar correctamente o seu equipamento. Somente algumas das utilizações e técnicas são apresentadas.

Os avisos de alerta informam de alguns perigos potenciais ligados à utilização do equipamento, porém é impossível descrevê-los todos. Tome conhecimento das últimas atualizações e informações complementares em Petzl.com. É responsável por tomar conhecimento de cada alerta e pela utilização correcta do seu equipamento. Qualquer má utilização deste equipamento pode originar perigos adicionais. Contacte a Petzl se tiver dúvidas ou dificuldades de compreensão.

1. Campo de aplicação

Equipamento de protecção individual (EPI) contra quedas em altura. Harnês de acesso por corda com ponto de fixação ventral que se pode abrir e bloqueador CROLL L integrado. Carga nominal máxima: 140 kg. Este produto não deve ser utilizado para além dos seus limites ou em qualquer outra situação para a qual não tenha sido previsto.

Responsabilidade

ATENÇÃO

As actividades que implicam a utilização deste produto são por natureza perigosas.

Você é responsável pelos seus actos, pelas suas decisões e pela sua segurança.

Antes de utilizar este equipamento, deve:

- Ler e compreender todas as instruções de utilização.
- Formar-se especificamente para a utilização deste equipamento.
- Familiarizar-se com o seu equipamento, aprender a conhecer as suas performances e limitações.
- Compreender e aceitar os riscos inerentes.

O desrespeito de um destes avisos poderá causar ferimentos graves ou mortais.

Este produto não deve ser utilizado senão por pessoas competentes e responsáveis, ou colocado sob o controlo visual directo de uma pessoa competente e responsável.

Você é responsável pelos seus actos, pelas suas decisões, pela sua segurança e assume as consequências. Se você não se sentir apto a assumir essa responsabilidade, ou se não entendeu bem as instruções de utilização, não utilize este equipamento.

2. Nomenclatura

Torso:

(1) Ponto de fixação dorsal, (2) Fivela posterior de ajuste do ponto dorsal, (3) Fivela anterior de ajuste das alças, (4) Fivela FAST de ajuste das alças, (5) Ponto de fixação esternal, (6) Bloqueador ventral CROLL L, (7) Mordente, (8) Patilha de segurança, (9) Passador elástico para fitas, (10) Passador Velcro para ASAP/SOBER, (11) Porta-conectores de longe de ant queda, (12) Indicador de travamento de queda.

Harnês de cintura:

(13) Ponto de fixação ventral que se pode abrir, (13a) Ponto de fixação têxtil, (13b) Pequeno D metálico, (13c) Grande D metálico, (13d) Pontos de fixação do assento, (13e) Chave, (14) Fita do cinto, (15) Fitas das perneiras, (16) Pontos de fixação laterais, (17) Ponto de fixação posterior de restrição (18) Fivelas de ajuste DOUBLEBACK PLUS das fitas, (18bis) Fivelas FAST LT das fitas das perneiras, (19) Porta-material, (20) Passadores para bolsa porta-ferramentas TOOLBAG, (21) Fivelas de ajuste DOUBLEBACK das fitas de ligação perneiras-cinto (22) Passadores para porta-ferramentas CARITool.

Materiais principais:

- Fitas: poliéster, fivelas de ajuste: aço, pontos de fixação ventrais: liga de alumínio e aço inoxidável.

CROLL L: corpo: liga de alumínio, mordente: aço inoxidável.

3. Inspeções, pontos a verificar

A sua segurança está ligada à integridade do seu equipamento.

A Petzl aconselha uma verificação aprofundada, por uma pessoa competente, no mínimo a cada 12 meses (em função da legislação em vigor no seu país e das condições de utilização). Respeite os modos de operação descritos no site Petzl.com. Registe os resultados na ficha de inspeção do seu EPI: tipo, modelo, coordenadas do fabricante, número de série ou número individual, datas: de fabrico, aquisição, primeira utilização, próximas inspeções periódicas, defeitos, observações, nome e assinatura do controlador.

Antes de qualquer utilização

Harnês

Verifique as fitas ao nível dos pontos de fixação, das fivelas de ajuste e das costuras de segurança. **Atenção** aos fios cortados ou distendidos.

Controle os cortes, desgastes e danos devido à utilização, ao calor, aos produtos químicos... Verifique o bom funcionamento das fivelas DOUBLEBACK, DOUBLEBACK PLUS e FAST. Verifique o indicador de travamento de queda. Este indicador aparece vermelho se o ponto de fixação dorsal tiver sido sujeito a um impacto superior a 400 daN.

Descarte o seu harnês se um indicador de travamento de queda está visível.

Ponto de fixação ventral que se pode abrir

Verifique a ausência de fissuras, deformações, corrosão... Verifique a presença dos parafusos e o seu aperto.

CROLL L

No produto, verifique a ausência de fissuras, deformação, marcas, desgaste, corrosão...

Verifique o estado do corpo, dos mecanismos de conexão, do mordente e da patilha de segurança, das molas e do eixo do mordente.

Controle a mobilidade do mordente e a eficácia da sua mola.

Controle a colmatação dos dentes do mordente.

Durante a utilização

Verifique regularmente o correcto aperto das fivelas de ajuste. É importante controlar regularmente o estado do produto e as suas conexões com outros equipamentos do sistema. Assegure-se do posicionamento correcto dos equipamentos de uns em relação aos outros.

4. Compatibilidade

Verifique a compatibilidade deste produto com os outros elementos do sistema na sua aplicação (compatibilidade = boa interacção funcional).

Os elementos utilizados com o seu harnês devem estar conformes às normas em vigor no seu país (conectores EN 362 por exemplo).

5. Equipar-se com o harnês

- Procure arrumar o excesso de fitas (sem coladas) nos passadores elásticos.

- Atenção aos objectos estranhos que correm o risco de interferir com o bom funcionamento das fivelas automáticas FAST (pedras, areia, vestuário...). Verifique que estejam bem fechadas (ver desenhos).

Ponto de fixação ventral que se pode abrir

Este ponto permite uma conexão de vários equipamentos: um assento PODIUM no eixo, um bloqueador CROLL L no pequeno D, um descensor no grande D.

Os dois parafusos devem estar presentes e apertados com firmeza.

Siga com precisão as instruções de montagem e de desmontagem; ver setas indicativas. Não é necessário retirar completamente o parafuso para libertar o eixo. Se perder um parafuso, contacte o serviço pós-venda da Petzl.

Ajuste inicial do ponto dorsal

Ajuste este ponto de fixação dorsal à sua morfologia: posicione-o ao nível das omoplatas. Atenção, o ajuste das fitas posteriores de ligação perneiras-cinto é importante se utilizar o ponto dorsal.

Ajuste e teste de suspensão

O seu harnês deve estar ajustado ao corpo para reduzir o risco de ferimento em caso de queda.

Deve efectuar movimentos e um teste de suspensão em cada ponto de fixação, com o seu material, para estar seguro de que o harnês tem a medida correcta e o nível de conforto necessário para a utilização pretendida e com o ajuste optimizado.

6. Antiqueda

O ponto de fixação esternal e o ponto de fixação dorsal devem estar ligados a um sistema de travamento de quedas conforme as normas em vigor. Somente estes pontos servem para conectar um sistema de travamento de quedas, como por exemplo, um antiquedas móvel na corda, um absorvedor de energia...

Zona livre desimpedida: altura livre por debaixo do utilizador

A altura livre sob o utilizador deve ser suficiente para que não embata em obstáculos em caso de queda. Os cálculos específicos da zona livre desimpedida estão indicados detalhadamente nas instruções técnicas dos outros componentes do sistema (absorvedores de energia, antiquedas móvel...).

7. Posicionamento

O ponto de fixação ventral e os pontos de fixação laterais do cinto são destinados a manter o utilizador em posição no seu posto de trabalho.

Estes pontos de fixação não foram concebidos para utilizações antiqueda.

Utilize sempre os dois pontos de fixação laterais em conjunto ligando-os por uma longe de posicionamento para estar apoiado confortavelmente na cintura. A longe deve ser mantida em tensão.

8. Descida em rappel

O ponto de fixação ventral (têxtil ou metálico) é destinado à descida em rappel. Este ponto de fixação não foi concebido para utilizações antiqueda.

9. Bloqueador ventral CROLL L

O CROLL L é um bloqueador destinado à progressão para cima na corda de trabalho. O CROLL L não é um antiquedas.

Diâmetro da corda autorizado.

Corda semi-estática de 10 a 13 mm de diâmetro (alma + camisa).

Princípio e teste de funcionamento

Este bloqueador é um dispositivo de progressão em corda. Desliza ao longo da corda num sentido e bloqueia no outro.

Os dentes do mordente dão início à fixação e depois o mordente bloqueia a corda por aperto. As fendas no mordente permitem evacuar a sujidade.

Montagem e desmontagem na corda

Puxe a patilha de segurança para baixo e prenda-a por baixo do corpo do aparelho. O mordente mantém-se assim em posição aberta.

Coloque a corda no seu devido lugar. Respeite o sinal Cima e Baixo. Solte a patilha para que o mordente se apoie na corda. Nesta posição, a patilha de segurança impede a abertura involuntária do mordente.

Para deslizar na corda o aparelho para cima e simultaneamente retire o mordente accionando a patilha de segurança.

Subida em corda

Utilize o CROLL L com um outro bloqueador, por exemplo um BASIC e um estribo. Não esqueça de se prender a este segundo bloqueador com uma longe apropriada.

Case de travessia oblíqua

Saída em corda oblíqua: passe a perna sobre a corda para que esta esteja no eixo de passagem da corda do CROLL L.

Descida curta

Para deslizar ligeiramente o aparelho para cima na corda e simultaneamente empurre o mordente com o indicador. Não manipule a patilha de segurança já que corre o risco de atirar-se longe.

Atenção, para os trabalhadores com mais de 100 kg, consulte a nossa informação Workers 100 kg+, Soluções para trabalhadores com mais de 100 kg no nosso site Petzl.com.

10. Porta-material

Os porta-material devem ser utilizados unicamente para material.

ATENÇÃO PERIGO, não utilize os porta-materiais para assegurar, descer, encordar ou para atirar-se longe.

O passador Velcro pode ser utilizado para manter o absorvedor do seu antiqueda móvel em posição alta.

11. Porta-conectores de longe de antiqueda

A. A utilizar unicamente como porta-conectores de porta de longe quando não está a ser usada.

B. No caso de queda, o porta-conectores de longe liberta o conector de porta de longe para não entrar o despoletar do absorvedor de energia.

Atenção, não se trata de um ponto de fixação antiqueda.

12. Acessórios

O assento PODIUM e as manilhas para assento PODIUM.

13. Informações complementares

Descartar um equipamento:

ATENÇÃO, uma ocorrência excepcional pode levar ao descarte de um produto após uma só utilização (tipo e intensidade de utilização, ambiente de utilização: ambientes agressivos, ambientes marinhos, arestas cortantes, temperaturas extremas, produtos químicos...).

Um produto deve ser descartado quando:

- Tiver mais de 10 anos e for composto por plástico ou têxtil.
- Foi sujeito a uma queda ou a um esforço importante.
- O resultado das verificações do produto não é satisfatório. Se tiver uma dúvida sobre a sua fiabilidade.
- Não conhecer o seu histórico de utilização completo.
- Quando a sua utilização for obsoleta (evolução legislativa, normativa, técnica ou incompatibilidade com outros equipamentos...).
- Destrua esses produtos para evitar uma futura utilização.

Pictogramas:

A. Duração de vida: 10 anos - B. Marcação - C. Temperaturas toleradas - D. Precauções de utilização - E. Limpeza/desinfecção - F. Secagem - G. Armazenamento/transporte - H. Manutenção - I. Modificações/reparações (interditas fora das oficinas Petzl salvo peças sobresselentes) - **J. Questões/contacto**

Garantia 3 anos

Contra qualquer defeito de material ou fabrico. Estão excluídos: desgaste normal, oxidação, modificações ou retoques, mau armazenamento, má manutenção, negligências, utilizações para as quais este produto não está destinado.

Avisos de alerta

- Situação que apresenta risco iminente de ferimento grave ou mortal.
- Exposição a um risco potencial de incidente ou ferimento.
- Informação importante sobre o funcionamento ou as performances do seu produto.
- Incompatibilidade de materiais.

Rastreio e marcações

a. Número do organismo notificado para o controlo de produção deste EPI - b. Organismo de certificação - c. Rastreio: datamatrix - d. Tamanho - e. Número individual - f. Ano de fabrico - g. Mês de fabrico - h. Número de lote - i. Identificador individual - j. Normas - k. Ler atentamente a informação técnica - l. Identificação do modelo - m. Carga nominal máxima - n. Endereço do fabricante - o. Data de fabrico (mês/ano)

NL

In deze bijsluter wordt uitgelegd hoe u uw materiaal juist moet gebruiken. Er komen hierin slechts enkele technieken en toepassingen aan bod.

De waarschuwingsborden geven u bepaalde mogelijke gevaren aan rond het gebruik van uw materiaal, maar we kunnen hier uiteraard niet alles behandelen. Lees daarom de nieuwste updates en aanvullende info op Petzl.com.

U bent zelf verantwoordelijk om met elke waarschuwing rekening te houden en uw materiaal juist te gebruiken. Elk verkeerd gebruik van dit materiaal zal aan de oorsprong liggen van bijkomende gevaren. Neem bij twijfel of onduidelijkheden contact op met Petzl.

1. Toepassingsveld

Persoonlijk beschermingsmiddel (PBM) tegen hoogtevallen.

Gordel voor rope-access met te openen ventraal punt en een geïntegreerde CROLL L stijgklem. Maximale nominale last: 140 kg.

Dit product mag niet méér belast worden dan toegelaten en mag niet gebruikt worden in situaties waarvoor het niet bedoeld is.

Verantwoordelijkheid

LET OP

De activiteiten die het gebruik van deze uitrusting vereisen, zijn van nature gevaarlijk.

U staat zelf in voor uw daden, beslissingen en veiligheid.

Voor dat u deze uitrusting gebruikt, moet u:

- Alle gebruiksinstructies lezen en begrijpen.
- Een aangepaste training volgen voor het gebruik van deze uitrusting.
- Zich vertrouwd maken met uw uitrusting, en de prestaties en beperkingen ervan leren kennen.
- De inherente risico's begrijpen en aanvaarden.

Het niet-respecteren van een van deze waarschuwingen kan leiden tot ernstige of dodelijke verwondingen.

Dit product mag enkel gebruikt worden door (personen die onder direct visueel toezicht staan van) bevoegde en beraden personen.

U staat zelf in voor uw daden, beslissingen en veiligheid, en neemt dan ook persoonlijk de gevolgen op zich. Indien u niet in staat bent om deze verantwoordelijkheid op zich te nemen of de gebruiksinstructies niet goed begrepen hebt, gebruik dit apparaat dan niet.

2. Terminologie van de onderdelen

Borstgordel:

(1) Dorsaal inbindpunt, (2) Gesp achteraan voor het afstellen van het dorsale inbindpunt, (3) Gesp vooraan voor het afstellen van de schouderriemen, (4) FAST gesp voor het afstellen van de schouderriemen, (5) Sternaal inbindpunt, (6) Ventrale stijgklem CROLL L, (7) Blokkeerpal, (8) Veiligheidspal, (9) Elastische doorsteeklus voor bandlussen, (10) Velcro doorsteeklus voor ASAP/SORBER, (11) Karabinerhouder van de antivalleeflijn, (12) Valstopindicator.

Zitgordel:

(13) Te openen ventraal inbindpunt, (13a) Inbindpunt in textiel, (13b) Kleine metalen D-ring, (13c) Grote metalen D-ring, (13d) Inbindpunt van het zijje, (13e) Sleutel, (14) Heupriem, (15) Beulussen, (16) Laterale inbindpunten, (17) Inbindpunt achteraan voor werkplaatsbeperking, (18) Regelbare DOUBLEBACK PLUS gespen van de bandlussen, (18 bis) FAST LT gespen van de beulussen, (19) Materiaallus, (20) Doorsteeklussen voor het TOOLBAG materiaalzakje, (21) Regelbare DOUBLEBACK gespen van de verbinding beulussen-heupriem, (22) Doorsteeklussen voor de CARITOOl materiaaldrager.

Voornaamste materialen:

- Bandlussen in polyester, regelbare gespen in staal, ventrale inbindpunten in aluminiumlegering en roestvrij staal.
- CROLL L: body in aluminiumlegering, spanveer in roestvrij staal.

3. Check: te controleren punten

Uw veiligheid is afhankelijk van uw volledige uitrusting.

Zitje bevest op zijn minst een grondige 12-maandelijkse controle door een bevoegd persoon aan (conform de geldende normen in uw land en de omstandigheden waarin u het product gebruikt). Leef de gebruiksregels na zoals vermeld op Petzl.com. Vermeld de resultaten op de fiche van uw PBM: type, model, gegevens van de fabrikant, serienummer of individueel nummer, data van fabricage, aankoop, eerste ingebruikneming, volgende periodieke nazichten; gebreken, opmerkingen, naam en handtekening van de inspecteur.

Vóór elk gebruik

Gordel

Kijk de bandlussen ter hoogte van de inbindpunten, die regelbare gespen en de veiligheidsstiksels na. Let op doorgesneden of uitgerokken vezels. Controleer op scheuren, slijtageverschijnselen en schade ten gevolge van het gebruik, hitte, chemische producten enz. Check de goede werking van de DOUBLEBACK, DOUBLEBACK PLUS en FAST gespen. Controleer de valstopindicator. Deze indicator is rood als het dorsale inbindpunt een schok van meer dan 400 daN heeft ondergaan. Gebruik uw gordel niet langer als de valstopindicator zichtbaar is.

Te openen ventraal inbindpunt

Controleer op de afwezigheid van scheuren, vervormingen, corrosie enz. Zorg ervoor dat de schroeven geplaatst en stevig vastgezet zijn.

CROLL L

Zie het product na op de afwezigheid van scheuren, vervormingen, vlekken, slijtage, corrosie ... Controleer de staat van de borst-verbindingsspen, blokkeerpal, veiligheidspal, spanveer en veren. Zorg ervoor dat de spanveer op de juiste as ligt. Controleer de mobiliteit van de spanveer en de doeltreffendheid van de veer. Zorg ervoor dat de tanden van de spanveer van alle vuil ontdaan zijn.

Tijdens het gebruik

Check regelmatig of de regelbare gespen goed aangespannen zijn. Het is belangrijk om regelmatig de staat van het product te controleren, alsook zijn verbindingen met de andere onderdelen van het systeem. Vergewis u ervan dat alle elementen goed geplaatst zijn ten opzichte van elkaar.

4. Verenigbaarheid

Gelieve na te zien of dit product compatibel is met de andere elementen van het systeem in uw toepassing (compatibiliteit = een goede functionele interactie). De elementen die u samen met uw gordel gebruikt, moeten voldoen aan de normen die van kracht zijn in uw land (bv. karabiners EN 362).

5. Aantrekken van de gordel

- Zorg ervoor dat u het overvorige deel van de bandlussen (goed platgedrukt) in de elastische doorsteeklussen opbergt.
- Let op losse voorwerpen die de goede werking van de FAST automatische gespen kunnen hinderen (steentjes, zand, kledij ...). Controleer of ze goed vergrendeld zijn (zie schema).

Te openen ventraal inbindpunt

Op dit punt kunt u verschillende materialen installeren: een PODIUM zijje op de as, een CROLL L stijgklem op de kleine D-ring, een afdaalapparaat op de grote D-ring. De twee schroeven moeten nauwkeurig zijn en stevig aangespannen zijn. Volg nauwgezet de instructies voor (de)montage: zie pijljes. U hoeft de schroef niet volledig te verwijderen om de as los te maken. Bij verlies van een schroef: neem contact op met de dienst na verkoop van Petzl.

Eenmalige afstelling van het dorsale inbindpunt

Pas de afstelling van dit dorsale inbindpunt aan uw lichaamsbouw aan: plaats hem ter hoogte van de schouderbladen.

Let op: het is belangrijk dat u de achterste gespen van de heupriemen aanpast als u het dorsale punt gebruikt.

Afstelling en ophangingstest

Uw gordel moet zo goed mogelijk op uw lichaam aansluiten om het risico op verwondingen bij een val te beperken.

De gebruiker dient een ophangingstest op elk inbindpunt en verschillende bewegingen met zijn uitrusting uit te voeren, om er zeker van te zijn dat dit de gepaste maat is en voldoende comfort verzekert voor het gewenste gebruik, en dat alles optimaal afgesteld is.

6. Antival

Het sternale en het dorsale inbindpunt moeten verbonden zijn met een valstopstelsel dat conform de geldende normen is. Enkel deze inbindpunten dienen voor het verbinden van een valstopstelsel zoals een mobiele antivalleveiliging op touw, een energieabsorber ...

Tirant d'air: resterende hoogte onder de gebruiker

De resterende hoogte onder de gebruiker moet voldoende zijn zodat hij geen hindernissen raakt bij een val. De specifieke berekeningen van de tirant d'air zijn uitgelegd in de technische bijsluiters van de andere onderdelen (energieabsorber, mobiele antivalleveiliging ...).

7. Positionering

Het ventrale inbindpunt en de laterale inbindpunten van de riem zijn bedoeld om de gebruiker op zijn werkposit in positie te houden. Deze inbindpunten zijn niet geschikt voor een toepassing in antivalleveiliging. Gebruik steeds beide laterale inbindpunten samen door ze te verbinden met een leeflijn voor werkpositionering zodat u comfortabel gesteund wordt in de heupriem. Houd de leeflijn mooi onder spanning.

8. Afdaling in rappel

Het ventrale inbindpunt (textiel of metaal) is bedoeld voor afdalingen in rappel.

Dit inbindpunt is niet geschikt voor een toepassing in antivalleveiliging.

9. CROLL L ventrale stijgklem

De CROLL L is een stijgklem voor verplaatsingen naar boven op het werktouw. De CROLL L is geen antivalleveiliging.

Toegelaten touwdiameter

Semistatisch touw met een diameter van 10 tot 13 mm (kern + mantel).

Principe en werkingstest

Deze stijgklem is een apparaat voor het voortbewegen op touw. De stijgklem glijdt langs het touw in één richting en blokkeert in de andere richting.

De tanden van de spanveer starten het klemmen en daarna blokkeert de spanveer het touw door het vast te knijpen. De leugven in de spanveer dienen voor de evacuatie van neerslag op het touw.

Installatie en verwijderen van het touw

Trek de blokkeerpal naar beneden en vergrendel hem op de body van het apparaat. De spanveer blijft zo in open positie.

Plaats het touw in de voorziene gleuf. Respecteer het teken 'Onder' en 'Boven'. Ontgrendel de pal zodat de spanveer tegen het touw kan drukken. In deze stand voorkomt de veiligheidspal dat de spanveer ongewild open gaat.

Om het touw te verwijderen, laat het apparaat naar boven glijden op het touw en verwijder gelijktijdig de spanveer door de pal over te halen.

Opklim op touw

Laat de CROLL L samen met een andere stijgklem, bv. een BASIC en een voetlus. Vergeet niet om u met een geschikte leeflijn op deze tweede stijgklem te verbinden.

In geval van schuine oversteek

Vertrek op schuin touw: steek uw been door het touw om in de as van de touwdoorsteek van de CROLL L te zitten.

Korte afdaling

Laat het apparaat iets naar boven glijden op het touw en duw gelijktijdig de spanveer in met de wijsvinger. Kom niet aan de veiligheidspal, want er is een gevaar dat de spanveer ongewild open gaat.

Opgelet: voor gebruikers die meer dan 100 kg wegen, raadpleeg onze informatie 'Oplossingen voor gebruikers van meer dan 100 kg' op Petzl.com.

10. Materiaallus

De materiaallussen mogen uitsluitend gebruikt worden voor het transporteren van materiaal. LET OP - GEVAAR! Gebruik de materiaallussen niet voor het beveiligen, voor afdalingen, om u in te binden of om u te verbinden met een leeflijn.

U kunt de Velcro doorsteeklus gebruiken om de absorber van uw mobiele antivalleveiliging in hoge positie te houden.

11. Karabinerhouder van de antivalleeflijn

A. Mag enkel gebruikt worden als karabinerhouder van een niet-gebruikte antivalleeflijn.

B. Bij een val laat de karabinerhouder van de leeflijn de karabiner op het einde van de leeflijn los om de activering van de energieabsorber niet te hinderen.

Let op: dit is geen antivallebindpunt.

12. Accessoires

Het PODIUM zijje en de verbindingssamen voor het PODIUM zijje.

13. Extra informatie

Af schrijven:

- LET OP: een uitzondering voorval kan u ertoe brengen het product af te schrijven na één enkel gebruik (type en intensiteit van gebruik, gebruiksomgeving: agressieve milieu's, zeewater, scherpe randen, extreme temperaturen, chemische producten ...).
- Een product moet worden afgeschreven wanneer:
- Het ouder dan 10 jaar is en samengesteld uit plastic of textiel.
 - Het een belangrijke val of belasting heeft ondergaan.
 - Het resultaat van de controles van het product geen voldoening geeft. U twijfelt aan de betrouwbaarheid ervan.
 - U zijn volledige gebruikshistoriek niet kent.
 - Het product in onbruik is geraakt (wijziging van de wetgeving, normen of technieken, onverenigbaarheid met de andere delen van de uitrusting ...).
- Vernietig deze afgeschreven producten om een verder gebruik te vermijden.

Pictogrammen:

A. Levensduur: 10 jaar - B. Markering - C. Toegelaten temperatuur - D. Gebruiksvoorschriften - E. Reiniging/desinfectie - F. Drogng - G. Berging/transport - H. Onderhoud - I. Veranderingen/herstellingen (verboden buiten de Petzl ateliers, behalve voor vervangstukken) - **J. Vragen/contact**

3 jaar garantie

Voor fabricage- of materiaalfouten. Met uitzondering van: normale slijtage, oxidatie, veranderingen of aanpassingen, slechte berging, slecht onderhoud, nalatigheid of toepassingen waarvoor dit product niet bestemd is.

Waarschuwingsborden

1. Situatie die een dreigend risico op een ernstige of dodelijke verwonding inhoudt.
2. Blootstelling aan een mogelijk risico op een incident of verwonding.
3. Belangrijke informatie over de werking of de prestaties van uw product.
4. Niet compatibel met ander materiaal.

Markering en tracering van de producten

- a. Nummer van de bevoegde instantie die de productie van dit PBM controleert
- b. Keuringsorganisme
- c. Tracering: datamatrix
- d. Maat
- e. Individueel nummer
- f. Fabricagejaar
- g. Fabricagem maand
- h. Lotnummer
- i. Individuele identificatie
- j. Normen
- k. Lees aandachtig de technische bijsluter
- l. Identificatie van het model
- m. Maximale nominale last
- n. Adres van de fabrikant
- o. Fabricagedatum (maand/jaar)

DK

Brugsanvisningen indeholder forklaringer på, hvordan udstyret anvendes korrekt. Kun enkelte anvendelser og teknikker er beskrevet. Advarselstiklene informerer dig om nogle potentielle risici, som er forbundet med anvendelsen af udstyret, men det er umuligt at beskrive dem alle. Du kan finde opdateringer og flere oplysninger på Petzl.com.

Du er selv ansvarlig for at tage højde for alle advarselne og anvende udstyret korrekt. En forkert anvendelse af udstyret kan forårsage yderligere risici. Kontakt Petzl, hvis du er i tvivl eller har svært ved at forstå brugsanvisningen.

1. Anvendelsesområde

Personligt værnemiddel (PV) anvendt til faldsikring.

Sole til erhvervsklædning med låseligt mavestørelsespunkt og integreret CROLL L rebklemme. Nominel maksimal belastning: 140 kg.

Produktet må ikke overbelastes eller bruges til andre formål end det, produktet er bestemt til.

Ansvar

ADVARSEL

De aktiviteter, som indebærer anvendelse af dette udstyr, er forbundet med risici og er dermed farlige.

Du er ansvarlig for dine egne handlinger, beslutninger og sikkerhed.

For anvendelse af dette udstyr, skal du:

- Læse og forstå alle instruktionerne i brugsanvisningen.
- Få specifik træning i korrekt anvendelse af udstyret.
- Blive bekendt med udstyret, dets ydeevne og begrænsninger.
- Forstå og acceptere risikoen forbundet med udstyret.

Manglende overholdelse af én eller flere af disse advarsler kan resultere i alvorlige kvæstelser eller dødsfald.

Udstyret bør kun benyttes af kompetente og erfarne personer, eller under direkte opsyn af en kompetent og erfarne person. Du er ansvarlig for dine handlinger, beslutninger og sikkerhed, og du må påtage dig ansvaret for konsekvenserne heraf. Du må ikke bruge udstyret, hvis du ikke er i stand til at påtage dig dette ansvar, eller hvis du ikke forstår hele brugsanvisningen.

2. Fortegnelse over delene

Brystsele:

(1) Rygfastgørelsespunkt, (2) Justerbart spænde til ryggens fastgørelsespunkt, (3) Justerbart spænde (foran) til skulderstropper, (4) FAST justerbart spænde til skulderstropper, (5) Brystfastgørelsespunkt, (6) CROLL L rebklemme, (7) Låsekam, (8) Sikkerhedsstopper, (9) Elastiske stroppeholdere, (10) Velcroholder for ASAP SORBEER, (11) Karabinholder til faldddæmperline, (12) Faldsikringsindikator.

Siddesæle:

(13) Låseligt mavestørelsespunkt, (13a) Fastgørelsespunkt af tekstil, (13b) Lille D-ring af metal, (13c), Stor D-ring af metal, (13d) Sædets fastgørelsespunkter, (13e) Nøgle, (14) Bælterem, (15) Benlækker, (16) Sidefastgørelsespunkter, (17) Rygfastgørelsespunkt til fastspænding, (18) DOUBLEBACK PLUS justerbare spænder, (18 bis) FAST LT automatiske spænder til benlækker, (19) Udstyrsholder, (20) Holdere til TOOLBAG værktøjspose, (21) DOUBLEBACK justerbare spænder til forbindelsesstropper mellem benlækker og hoftebælte, (22) Holdere til CARITOOL.

Hovedmaterialer:

- Remme og stropper: polyester; justerbare spænder: stål; mavestørelsespunkter: aluminiumslegering og rustfrit stål

- CROLL L ramme: aluminiumslegering; låsekam: forkrømet stål.

3. Kontrolpunkter

Din sikkerhed afhænger af, at udstyret er fuldstændig funktionsdygtigt.

Petzl anbefaler, at udstyret efterses indgående af en kompetent person mindst én gang hver 12. måned (if overensstemmelse med reglerne gældende i dit land og din anvendelse af produktet). Fremgangsmåden beskrevet på Petzl.com bør overholdes. Registrer resultaterne i logbogen for dit personlige værnemiddel (PV); Udstyrstype, model, oplysninger om producenten, serienummer eller individuelt nummer, dato for: fremstilling, køb, første anvendelse, næste regelmæssige kontrolundersøgelser, fejl, bemærkninger, inspektørens navn og underskrift.

For enhver anvendelse

Sele

Kontroller remme og stropper ved fastgørelsespunkterne, de justerbare spænder og ved sikkerhedsstyringerne. Vær særlig opmærksom på odelagte eller løse tråde.

Hold øje med revner, slitage og skader, som skyldes brug af udstyret, varme og kemikalier, m.m. Kontroller, at DOUBLEBACK, DOUBLEBACK PLUS og FAST LT spænderne fungerer korrekt.

Kontroller faldsikringsindikatoren. Indikatoren bliver rød, hvis rygfastgørelsespunktet bliver udsat for en chokbelastning større end 400 daN.

Kasser selen, hvis faldsikringsindikatoren er synlig.

Låseligt mavestørelsespunkt

Kontroller produktet for revner, deformationer, mærker, korrosion, osv. Kontroller, at skruerne er til stede og stramme.

CROLL L

Kontroller produktet for revner, deformationer, mærker, korrosion, osv.

Kontroller produktets ramme, huller, låsekam, sikkerhedsstopper, fjedre og låsekammens aksel.

Kontroller, at låsekammen kan bevæge sig frit, og at fjederen fungerer effektivt. Kontroller, at låsekammen er fri for snåvs.

Under anvendelsen

Kontroller regelmæssigt, at spænderne er spændt korrekt. Det er vigtigt, at produktets tilstand og forbindelser til andet udstyr fra sikringssystemet kontrolleres regelmæssigt. Kontroller, at delene i udstyret sidder rigtigt i forhold til hinanden.

4. Kompatibilitet

Kontroller, at produktet er foreneligt med det øvrige udstyr fra sikringssystemet for den valgte aktivitet (forenelighed = de benyttede værnemidler fungerer godt indbyrdes). Det udstyr, som anvendes sammen med selen, skal opfylde de gældende standarder i dit land (f.eks. EN 362 forbindelsesled).

5. Sådan sættes selen på

- De overskydende remme og stropper skal føres korrekt tilbage under de elastiske stroppeholdere.

- Vær opmærksom på fremmede elementer, som kan forhindre FAST automatiske spændernes funktion (småsten, sand, tøj, osv.). Kontroller, at de er låst korrekt (se tegninger).

Låseligt mavestørelsespunkt

På dette fastgørelsespunkt er det muligt at fastgøre mere udstyr: et PODIUM sæde på akslen, en CROLL L rebklemme på den lille D-ring og en nedfiringbremse på den store D-ring. Begge skruer skal være til stede og begge skal været godt strammet.

Følg monterings- og afmonteringsvejledninger nøje: Se indikatorpilene. Det er ikke nødvendigt at fjerne skruen helt for at frigøre akslen. Kontakt Petzls kundeservice, hvis du taber en skrue.

Førstegangsjustering af ryggens fastgørelsespunkt

Justér placeringen af ryggens fastgørelsespunkt, således at det passer til din kropsbygning: Det skal ligge mellem skulderbladene.

Advarsel: Det er vigtigt at justere forbindelsesstropper mellem benlækker og hoftebælte bagpå, når du anvender ryggens fastgørelsespunkt.

Justering og siddeet

Siddeselen skal tilpasses, så den sidder tæt, for at mindske risikoen for kvæstelser ved fald. Du skal bevæge dig og sidde i selen fra hvert forankringspunkt med udstyr, for at kontrollere at selen er korrekt tilpasset til den enkelte bruger, så den giver optimal komfort ved den pågældende anvendelsesform.

6. Faldsikring

Bryst- og rygfastgørelsespunktet skal tilkobles til et faldsikringsystem, som opfylder de gældende standarder. Disse fastgørelsespunkter anvendes kun til at fastgøre et faldsikringsystem, f.eks. en mobil faldsikring til reb, en faldddæmper, eller lignende systemer.

Frihøjde: mængde af fri plads under brugeren

Der skal være tilstrækkelig frihøjde under brugeren for at undgå, at brugeren rammer forhindringer i tilfælde af et fald. De specifikke frihøjdeberegninger er beskrevet i brugsanvisninger for de andre dele (faldddæmpere, mobile faldsikringsystemer, osv.).

7. Positionering

Mavestørelsespunktet og sidefastgørelsespunkterne på hoftebæltet er designet til at holde brugeren i position på arbejdsstedet.

Fastgørelsespunkterne er ikke designet til anvendelse til faldsikring.

Anvend altid begge sidefastgørelsespunkter samtidigt ved at forbinde dem med en passende sikkerhedsline for at opnå den optimale støtte af hoftebæltet. Sikkerhedslinen skal holdes stram.

8. Rappelling

Mavestørelsespunktet (af tekstil eller metal) er til rappelling.

Dette fastgørelsespunkt er ikke anvendeligt til faldsikringsystemer.

9. CROLL L rebklemme

CROLL L er en rebklemme til klatring på reb i arbejdsituationer. CROLL L er ikke en faldsikring.

Tilladt rebdiameter

Semi-statisk 10-13 mm reb (kerne + strompe).

Funktionsprincip og funktionstest

Denne rebklemme er en anordning til klatring på reb. Anordningen glider langs rebet i opadgående retning og låser i nedadgående retning.

Låsekammens tænder begynder at klemme på rebet, derefter blokerer låsekammen rebet.

Åbningen i låsekammen gør det muligt at fjerne snåvs.

Installerling og fjernelse af rebet

Træk sikkerhedsstopperen ned og ud, og lås den fast på rammen. På denne måde forbliver låsekammen åben.

Placer rebet i rammens hulrum. Vær opmærksom på mærkningen Up/Down. Frigør sikkerhedsstopperen, så låsekammen presses mod rebet. I denne position forhindrer sikkerhedsstopperen låsekammen i at åbne sig ullaegtet. For at fjerne rebet skal du lade anordningen glide op ad rebet, mens du åbner sikkerhedsstopperen for at frakoble låsekammen.

Klatring på reb

Anvend CROLL L sammen med en anden rebklemme (f.eks. BASIC) og en fodslyng. Fastgør dig altid til den anden rebklemme med en passende sikkerhedsline.

Tværgående klatresituationer

Ved start på skråt reb: læg et ben over rebet, således at rebet følger samme retnng som CROLL L rebline.

Kort nedfiring

Lad anordningen glide forsigtigt op langs rebet, samtidig med, at du trykker låsekammen ned med pegefingren. Du må ikke røre sikkerhedsstopperen, da der er fare for, at låsekammen ullaegtet åbner sig.

Advarsel: For arbejdere, der vejer mere end 100 kg: Læs vores information "Løsninger for arbejdere på mere end 100 kg" på hjemmesiden Petzl.com.

10. Udstyrsholder

Udstyrsholdere må kun anvendes til fastgørelse af udstyr.

ADVARSEL - FARE: Udstyrsholdere må ikke bruges til sikring, nedfiring, indbinding med reb eller sikkerhedsline.

Velcroholderen kan bruges til at fastholde faldddæmperen i den mobile faldsikring i høj position.

11. Karabinholder til faldddæmperline

A. Skal udelukkende anvendes til at fastholde det forbindelsesled, som sidder på faldddæmperlinens ende, når den ikke bruges.

B. I tilfælde af fald frigør holderen forbindelsesledet for ikke at forhindre, at faldddæmperen folder sig ud.

Advarsel: Det er ikke et fastgørelsespunkt for faldsikring.

12. Tilbehør

PODIUM sæde og sjækler til PODIUM sæde

13. Supplerende oplysninger

Kassering af udstyr:

ADVARSEL: I særlige tilfælde kan du være nødsaget til at kassere produktet efter kun én enkelt anvendelse, afhængig af produktets type og anvendelsen af produktet, samt det miljø, hvori produktet anvendes (sædende miljø, havmiljø), eller som følge af skarpe kanter, ekstreme temperaturer, kemiske produkter, m.m.

Kassér øjeblikkeligt udstyr, hvis:

- Det mindst er 10 år gammelt og er lavet af plastik eller tekstiler.
 - Det har været udsat for et stort fald eller belastning.
 - Resultaterne af inspektionen ikke er tilfredsstillende. Du er i tvivl om produktets pålidelighed.
 - Du ikke kender udstyrets tidligere anvendelser til fulde.
 - Når udstyret vurderes som ikke længere anvendeligt (som følge af ændringer i lovgivningen, standarder, teknikker eller inkompatibilitet med andet udstyr, osv.).
- Skaf dig af med kasseret udstyr for at undgå yderligere anvendelse.

Piktogrammer:

A. Levetid: 10 år - B. Mærkning - C. Tilladelige temperaturer - D. Sædvanlige forholdsregler - E. Rensning/desinfektion - F. Tørring - G. Opbevaring/transport - H. Vedligeholdelse - L. Ændringer/repARATIONER (skal udføres af Petzl) undtagen udskriftning af reserve dele) - **J. Spørgsmål/kontakt**

3-års garanti

Imod alle defekter i materialer og fremstilling. Garantien dækker ikke: normal slitage, oxidering, ændringer, udbejdringer, forkert opbevaring, dårlig vedligeholdelse og anvendelser, som produktet ikke er bestemt til.

Advarselskiltet

1. Situation med overhængende risiko, som kan føre til dødsfald eller alvorlige kvæstelser. 2. Potentiel fæsituation, som kan føre til mindre alvorlige kvæstelser. 3. Vigtig information om produktets funktion og ydeevne. 4. Inkompatibelt.

Sporbarhed og mærkning

a. Identifikationsnummer for det bemyndigede organ, som kontrollerer produktionen af dette PV - b. Certificeringsorgan - c. Sporbarhed: datamatrx - d. Størrelse - e. Individuelt nummer - f. Fremstillingsår - g. Fremstillingsmåned - h. Batchnummer - i. Individuel reference - j. Standarder - k. Læs brugsanvisningen grundigt. - l. Modelreference - m. Maksimal nominal belastning - n. Producentens adresse - o. Fremstillingsdato (måned/år)

SE

Dessa instruktioner förklarar hur du använder din utrustning korrekt. Endast vissa tekniker och användningsområden är beskrivna.

Varningsymbolerna ger information om några potentiella risker relaterade till användning av utrustningen, det är oerholjligt att beskriva alla. Gå in på Petzl.com för uppdateringar och ytterligare information.

Du är själv ansvarig för att beakta varje varning och använda utrustningen korrekt.

Felavvändning av denna utrustning skapar ytterligare faror. Kontakta Petzl om du är osäker på eller har svårt att förstå dessa instruktioner.

1. Användningsområden

Personlig skyddsutrustning (PPE) som används till fallskydd.

Sela för repararbete med öppningsbar främre inkopplingspunkt och skydderad CROLL L replklämma. Nominell maxlast: 140 kg.

Denna produkt får inte belastas över sin hållfärdhetsgräns eller användas till ändamål den inte är avsedd för.

Ansvar

VARNING

Aktiviteter där denna typ av utrustning används är alltid riskfyllda.

Du ansvarar själv för dina egna handlingar, beslut och din säkerhet.

Innan du använder denna utrustning måste du:

- Läs ooch förstå samtliga användarinstruktioner.
- Få särskild övning i hur utrustningen ska användas.
- Lära känna utrustningens egenskaper och begränsningar.
- Förstå och godta belyttiga risker.

Om dessa varningar ignoreras kan det medföra allvarliga skador eller dödsfall.

Denna produkt får endast användas av kompetenta och ansvarsfulla personer eller av personer som övervakas av en kompetent och ansvarfull person.

Du ansvarar själv för dina egna handlingar, beslut och din säkerhet och är medveten om konsekvenserna av dessa. Använd inte produkten om du inte kan eller har möjlighet att ta detta ansvar eller denna risk, eller inte förstår någon av dessa instruktioner.

2. Utrustningens delar

Brötselse:

(1) Rygginfästningspunkt, (2) Bakre justeringsspänne för ryggpunkt, (3) Främre justeringsspänne för axelremmar, (4) FAST spänne för axelrem, (5) Främre infästningspunkt, (6) CROLL L främre replklämma, (7) Kam, (8) Säkerhetsspärr, (9) Elastiska hållare för remmar, (10) Kardborrehållare för ASAP/SÖRBER, (11) Hållare för karbiner av falldämpande slingan, (12) Fallskyddsindikator.

Sittsele:

(13) Öppningsbar främre inkopplingspunkt, (13 a) Inkopplingspunkt i textil, (13b) Den lilla D i metall, (13c) Den stora D i metall, (13d) Infästningspunkter för sittplankan, (13e) Nyckel, (14) Rem midjebälte, (15) Benslingor, (16) Sidoinkopplingspunkter, (17) Bakre infästningspunkt för stöd, (18) DOUBLEBACK PLUS-justeringsspännen för remmar, (18 bis) FAST LT automatspännen för benslingor, (19) Utrustningsöglor, (20) Öglor för TOOLBAG verktygsväskan, (21) DOUBLEBACK justeringsspännen för remmar som kopplar ihop midjebälte och benslingor, (22) Öglor för CARITOOL verktyghållare.

Huvudsakliga material:

- Remmar: polyester; justeringsspännen: stål; främre infästningspunkter: aluminium och rostfritt stål.
- CROLL L ram: aluminiumlegering; kam: rostfritt stål.

3. Inspektion, punkter att kontrollera

Din säkerhet beror av skicket på din utrustning.

Petzl rekommenderar en utförlig inspektion utförd av en kompetent person minst var 12:e månad (beroende på aktuell lagstiftning i det land den används samt under vilka förhållanden den används). Följ anvisningar beskrivna på Petzl.com. Dokumentera resultaten i formuläret för PPE inspektion: typ, modell, tillverkarens kontaktinfo, serienummer eller individuellt nummer, datum: tillverkning, inköp, första användning, nästa kontroll; problem, kommentarer, kontrollantens namn och signatur.

Före varje användningstillfälle

Sele

Kontrollera banden vid infästningspunkter, justeringsspännen och sömmar. Leta särskilt efter avkapade eller lösa trådar.

Leta efter jack, slitage och skador som uppkommit p.g.a. användning, värme, kemikalier osv. Kontrollera att DOUBLEBACK, DOUBLEBACK PLUS och FAST-spännena fungerar ordentligt. Kontrollera fallskyddsindikatorn. Indikatorn visar rött om infästningspunkten i ryggen tar en chockbelastning större än 400 daN.

Kassera selen om fallskyddsindikatorn är synlig.

Öppningsbar främre inkopplingspunkt

Kontrollera att det inte finns några sprickor, deformationer, rost skador osv. Kontrollera att skruvarna finns och att de är säkert åtdragna.

CROLL L

Kontrollera att det inte finns några sprickor, deformationer, märken, slitage, rost på produkten. Kontrollera skicket på ramen, infästningshålen, kammen och säkerhetsspären, fjädringar och karnaxeln.

Kontrollera rörligheten i kammen och funktionen på dess fjäder.

Kontrollera kammen så att inga tändar är blockerade.

Under användning

Kontrollera regelbundet att justeringsspännena är ordentligt stängda. Det är viktigt att regelbundet inspektera produktens skick och dess förbindelsepunkter med andra delar i utrustningen. Se till att de olika delarna i utrustningen är korrekt sammansatta i förhållande till varandra.

4. Kompatibilitet

Kontrollera att denna produkt är kompatibel med andra delar i systemet för ditt användande (kompatibel = fungerar bra ihop).

Utrustning som används tillsammans med selen måste följa de standarder som finns i det land den används (t.ex. EN 362 karbiner).

5. Inställning av selen

- Se till att stoppa in lösa remmar korrekt (vikta platt) i elastiska hållarna.

- Se upp för sådant som kan försämra FAST-automatspännenas funktion (småsten, sand, kläder osv.). Kontrollera att de har stängts korrekt (se bilder).

Öppningsbar främre inkopplingspunkt

Denna punkt tillåter att koppla in flera utrustningsdelar: PODIUM sittplankan på sprinten, CROLL L replklämma i lilla D ringen, firmingsdon i stora D ringen.

De två skruvarna måste vara på plats och säkert åtdragna.

Följ instruktionerna för montering och demontering noga: se pilar för riktning. Det är inte nödvändigt att ta bort skruven helt för att frigöra sprinten. Om skruven tappas bort, kontakta Petzl's reklamationsavdelning.

Första justering av infästningspunkten på ryggen

Justera positionen på den bakre infästningspunkten så att den passar kroppsform och storlek: positionera den så att den hamnar i höjd med skulderbladen.

Varning: justeringen av remmar som kopplar ihop benslingor-midjebälte är viktig vid användning av rygginfästningspunkt.

Justering och belastningstest

Din sele måste sluta tätt om kroppen för att minska skaderisken vid ett fall.

Du måste röra på dig och hänga i selen från varje fästningspunkt för att kontrollera att selen passar, är bekväm och att den är riktig inställd.

6. Fallskydd

Främre och rygginfästningspunkter måste vara kopplade till ett fallskyddssystem som uppfyller rådande standarder. Endast dessa infästningspunkter får användas för inkoppling av ett fallskyddssystem, t.ex. ett mobilt fallskydd, falldämpare osv.

Clearance/frihöjd: säkerhetsmarginal – hur stor fri höjd som finns under användaren

Frihöjden under användaren måste vara tillräcklig för att skydda personen från att slå i något vid ett fall. Information om hur man beräknar frihöjden finns i den tekniska informationen för övriga delar i fallskyddssystemet (falldämpare, mobilt fallskydd osv.).

7. Positionering

Främre inkopplingspunkt i midjan och sidoinfästningspunkterna på midjebältet är utformade att hålla användaren i position på arbetsstället.

Dessa infästningspunkter är inte gjorda för att användas till fallskydd. Använd alltid de två infästningspunkterna i sidan tillsammans genom att koppla ihop dem med en stötdina så att du får ett bekvämt stöd av midjebältet. Slingan måste hållas spänd.

8. Rappellering

Den låga infästningspunkten framtill (textil eller metall) är gjord för firming.

Denna infästningspunkt är inte till för fallskydd.

9. CROLL L främre replklämma

CROLL L är en replklämma som används för klättring på arbetsrep. CROLL L är ingen fallskyddsanordning.

Tillåten repdiameter

10-13 mm semistatiskt kårmantelrep.

Funktionsprincip och test

Denna replklämma/handtag är en anordning för klättring på rep. Den löper längs med repet i en riktning och låser fast i motsatt riktning.

Den tandade kammen fungerar så att repet kläms fast mellan kammen och ramen. En skära i kammen rensar bort lera och smuts.

Installation och avinstallation av repet

Dra ner säkerhetsspären och lås fast den på replklämnans ram. På så vis hålls kammen öppen.

Sätt fast repet i anordningen. Observera Upp/Ner-indikator. Släpp säkerhetsspären så att kammen trycks mot repet. I detta läge förhindrar säkerhetsspären att kammen öppnas av misstag.

För att ta loss repet, skjut redskapet uppåt längs repet och öppna samtidigt säkerhetsspären för att lossa kammen.

Klättring på rep

Använd CROLL L tillsammans med en annan replklämma (t.ex. BASIC) samt en fotslinga. Fäst dig alltid till den andra replklämman med en för ändamålet avsedd repslinga.

Diagonal traversering

Start på ett vinklat rep: lägg ett ben över repet så att repet hamnar i samma riktning som CROLL L.

Kort nedåtklättring

Låt försiktigt anordningen glida upp längs repet samtidigt som du trycker på kammen med pekfingeret. Rör inte säkerhetsspärren eftersom detta kan medföra att kammen öppnas oavsiktligt.

Varning: för arbetare som väger över 100 kg, konsultera informationen "Solutions for workers over 100 kg" på hemsidan Petzl.com.

10. Utrustningsöglor

Utrustningsöglor ska enbart användas för utrustning.

VARNING - FARA: använd aldrig utrustningsöglorna för säkring, rappellering, inknytning eller för att ankra en person.

Karborrethållaren kan användas för att hålla falldämpare i högläge.

11. Hållare för falldämparens karbiner

A. Eribart för användning som hållare för oanvända slingänden.

B. Karbinhållaren släpper slingänden vid ett fall för att förhindra försämrning av falldämparens funktion.

Varning: denna infästningspunkt är inte en fallskyddspunkt.

12. Tillbehör

PODIUM sittplanka och inkopplingar för PODIUM sittplanka.

13. Ytterligare information

När produkten inte längre ska användas:

VARNING: i extremfall kan produkten behöva kasseras efter ett enda användningstillfälle, beroende på hur och var den använts och vad den utsatts för (tuffa miljöer, hav, vassa kanter, extrema temperaturer, kemikalier, osv.).

Produkten måste kasseras när:

- Den är över 10 år gammal och gjord av plast eller textil.
- Den har blivit utsatt för ett större fall eller kraftig belastning.
- Den inte klarar inspektionen. Du tvivlar på dess skick.
- Du inte helt och hållet känner till dess historia.

- När den blir omodern pga ändringar i lagstiftningen, nya standarder, ny teknik eller är inkompatibel med annan utrustning osv.

Förstör dessa produkter för att undvika framtida bruk.

Ikoner:

A. Livslängd: 10 år - B. Märkning - C. Godkända temperaturer - D. Försiktighetsåtgärder användning - E. Rengöring/desinfektion - F. Torkning - G. Förvaring/Transport - H. Underhåll - I. Ändringar/reparationer (ej tillättna utanför Petzls lokaler, undantaget reservdelar) - J. Frågor/kontakt

3 års garanti

Mot alla material- och tillverkningsfel. Undantag: normalt slitage, rost, modifieringar eller ändringar, felaktig förvaring, dåligt underhåll, försurmlighet eller felaktigt användning.

Varningsymboler

1. Situation som påvisar en överhängande risk för allvarlig skada eller dödsfall. 2. Exponering för möjlig risk för olycka eller skada. 3. Viktig information gällande produktens funktion eller prestation. 4. Inkompatibilitet av utrustning.

Spårbarhet och märkningar

a. Nummer på testorgan som ansvarar för produktionskontroll av denna PPE - b. Organisation för certifieringen c. Spårbarhet: datamatrix - d. Storlek - e. Serienummer - f. Tillverkningsår - g. Tillverkningsmånad - h. Batchnummer - i. Individuell identifiering - j. Standarder - k. Läs användarinstruktionerna noga - l. Modellbeteckning - m. Nominell max belastning - n. Tillverkarens adress - o. Tillverkningsdatum (månad/år)

FI

Nämä käyttöohjeet ohjeistavat, miten käyttää varusteita oikein. Vain jotkin tekniikat ja käyttötavat on esitelty. Varoitussymbolit antavat tietoa joistain varusteiden käyttöön liittyvistä vaaroista, mutta on mahdollonta nämntä niitä kaikkia. Tarkista päivätykset ja lisätiedot osoitteesta Petzl.com. Olet itse vastuussa siitä, että huomioit varuukset ja käytät varusteita oikein. Tämän varusteen väärinkäyttö lisää vaaratilanteiden mahdollisuutta. Ota yhteyttä Petzlin, jos olet epävarma tai jos et täysin ymmärrä näitä ohjeita.

1. Käyttötarkoitus

Putoamissuojaukseen käytettävä henkilökohtainen suojaruuste (henkilösuojain). Käyttösokehtelyvaljat avattavalla lantioikiinnityspisteellä ja integroidulla CROLL L -nousuvarmistimella. Suuri nimelliskapasiteetti: 140 kg. Tätä tuuletta ei saa kuormittaa yli sen kestoikyyvyn, eikä sitä saa käyttää minkään muuhun tarkoitukseen kuin siihen, mihin se on suunniteltu.

Vastuu

VAROITUS

Toiminta, jossa tätä varustetta käytetään, on luonteeltaan vaarallista.

Olet vastuussa omista teoistasi, päätöksistäsi ja turvallisuudestasi.

- Ennen tämän varusteen käyttämistä sinun pitää:
 - Lükää ja ymmärtää kaikki käyttöohjeet.
 - Hankkia käyttöä varten erikoiskoulutus.
 - Tutustua sen käyttöohjepoisuuteen ja rajoituksiin.
 - Ymmärtää ja hyväksyä tähän liittyvät riskit.

Näiden varoitusten huomiotta jättäminen saattaa johtaa vakavaan loukkaantumiseen tai kuolemaan.

Tätä tuuletta saavat käyttää vain pätevät ja vastuulliset henkilöt tai henkilöt, jotka ovat pätevän ja vastuullisen henkilön välittömän valvonnan alaisia. Olet vastuussa omista teoistasi, päätöksistäsi sekä turvallisuudestasi ja kannat vastuun tekoojesi seurauksista. Jos et ole kykenevä tai oikeutettu ottamaan tätä vastuuta tai jos et ymmärrä täysin näitä ohjeita, älä käytä tätä varustetta.

2. Osaluettelo

Rintaväljaat:

- (1) Selkäkiinnityspiste, (2) Selkäpuolen säätösolkij, (3) Olkahihnojen etupuolen säätösoljet, (4) Olkahihnan FAST-säätösolki, (5) Rintakiinnityspiste, (6) CROLL L -nousuvarmistin, (7) Tarransalpa, (8) Turvasalpa, (9) Hihnojen joustavat pidikkeet, (10) Tarrapidikkeet ASAP®SORBER-nykäysenvaimentimelle, (11) Pidikkeet putoamisen pysäyttävän liitosköyden kiinnittimille, (12) Putoamisen pysäyttäjien ilmaisin.

Istumaväljaat:

- (13) Avattava lantioikiinnityspiste, (13a) Tekstiilinen kiinnityspiste, (13b) Pieni metallinen D-rengas, (13c) Iso metallinen D-rengas, (13d) Istuimen kiinnityspisteet, (13e) Avain, (14) Lantioyön hihna, (15) Jalkalenkit, (16) Sivukiinnityspisteet, (17) Takakiinnityspiste putoamisen ehkäisemiseen, (18) Hihnojen DOUBLEBACK PLUS -säätösoljet, (18 bis) Jalkalenkien automaattiset FAST LT -soljet, (19) Varustelenkit, (20) Lenkit TOOLBAG-työkalupussille, (21) Lantioyön ja jalkalenkij yhdistävän hihnan DOUBLEBACK-säätösoljet, (22) Lenkit CARITOOL-työkalukiinnittimelle.

Päämateriaalit:

- Hihnat: polyesteria; säätösoljet: terästä; lantioikiinnityspiste: alumiinia ja ruostumatonta terästä. - CROLL L: alumiiniseos (runko), ruostumaton teräs (tarransalpa).

3. Tarkastuskohteet

Varustetteesi luotettavuus vaikuttaa turvallisuuteesi.

Petzi suosittelee, että asiantuntija tarkastaa varusteet perusteellisesti vähintään kerran vuodessa (riippuen käyttöomaan säädöksistä sekä käyttöolosuhteista). Noudata osoitteessa Petzl.com annettuja ohjeita. Kirjaa tulokset henkilösuojaimen tarkastuslomakkeeseen: tyyppi, malli, valmistajan yhteystiedot, sarja- tai yksilönumero, päivämäärät: valmistuksen, oston, ensimmäisen käytökerran, seuraavan määräaikaistarkastuksen; ongelmat, kommentit, tarkastajan nimi ja allekirjoitus.

Ennen jokaista käyttöä

Valjaat

Tarkasta hinnat kiinnityspisteiden, säätösolkien ja turvaommmelten kohdalta. Varmista erityisen huolellisesti, etteivät kudet tai kappaleet ole vaurioituneet. Tutki ettei niissä ole villoja ja etteivät ne ole kuluneet tai vaurioituneet käytön, kuumuuden tai kemikaalien tms. vuoksi. Varmista, että DOUBLEBACK-, DOUBLEBACK PLUS - ja FAST LT -soljet toimivat moitteettomasti.

Tarkasta putoamisen pysäytyksen ilmaisin. Ilmaisin on punainen mikäli selkäkiinnityspiste on ottanut vastaan yli 400 0d:n nykyvoiman. Poista valjaat käytöstä, mikäli putoamisen pysäytyksen ilmaisin näkyy.

Avattava lantioyön etukiinnityspiste

Varmista ettei siinä ole halkeamia, vääntymiä tai syöpymsijälkiä... Varmista, että asennukseen kuuluvat ruuvit ovat mukana ja että ne on kunnolla kiristetyt.

CROLL L

Tuote: varmista ettei siinä ole halkeamia, vääntymiä, jälkiä, kulumia tai syöpymsijälkiä. Tutki rungon kunto, kiinnitysreilat, tarransalpa ja turvasalpa, jouset ja tarransalvan akseli. Tarkista tarransalvan liikkuvuus ja sen jousen tehokkuus. Tarkista etteivät tarransalvan hampaat ole tukkeutuneet.

Käytön aikana

Varmista säännöllisesti, että säätösoljet ovat tiukasti kiinni. On tärkeää tarkastaa tuotteen kunto ja kiinnittyminen järjestelmän muihin osiin säännöllisin väliajoin. Varmista että kaikki varusteet ovat oikeassa asennossa toisinsa nähden.

4. Yhteensopivuus

Varmista että tuote on yhteensopiva muiden järjestelmäsi osien kanssa (yhteensopivuus = hyvä toimivuus yhdessä käytettynä).

Valjaiden kanssa käytettävien varusteiden tulee noudattaa kunkin maan sen hetkisiä standardeja (esim. EN 362 -sukurenkaat).

5. Valjaiden säätäminen

- Taittele ymmääräiset hinnat litteksi ja laita ne joustaviin pidikkeisiin.
- Varo ukopuolisia kappaleita, jotka saattavat estää automaattisten FAST-solkien toiminnan (pikkukivet, hiekka, vaatteet jne.). Varmista että soljet on kiinnitetty oikein (katso piirroksia).

Avattava lantioyön etukiinnityspiste

Tähän pisteeseen voidaan kiinnittää useantaisia varusteita: sokkaan kiinnitettävä PODIUM-istuin, pieneen D-renkaaseen liitettävä CROLL L -nousuvarmistin tai suureen D-renkaaseen kiinnitettävä laskeutumislata.

Asennukseen tulee käyttää siihen kuuluvaa kahta ruuvia, ja ne tulee kiristää kunnolla. Neudista tarkoin kokoon- ja purko-ohjeita: katso ohjeen nuolia. Sokan irrottamiseksi ruuvia ei tarvits irrottaa kokonaan, jos kadotat ruuvin, ota yhteyttä Petzi-asiakaspalveluun.

Selkäkiinnityspisteen alustava säätö

Säädä selkäkiinnityspiste vartalosi koon ja mallin mukaan: aseta se lapaluiden korkeudelle. Varoitus: jalkalenkit ja lantioyön yhdistävien hihnojen säätäminen on tärkeää, jos käytät selkäkiinnityspistettä.

Säätö ja roikkuskoe

Valjaat on säädettävä niin, että ne istuvat tukevasti. Tämä vähentää loukkaantumisriskiä putoamistilanteessa.

Sinun tulee kokeilla liikkumista valjaissa ja roikkuu niiden varassa jokaisesta kiinnittymispisteestä varusteidesi kanssa varmistaaksesi, että valjaat istuvat hyvin, ovat riittävän mukavat odotettavissa olevaa käyttöä silmällä pitäen ja että säädöt on tehty parhaalla mahdollisella tavalla.

6. Putoamisen pysäyttäminen

Rinta- ja selkäkiinnityspisteiden pitää olla kiinnitettynä putoamisen pysäyttävään järjestelmään, joka on valittsevien standardien mukainen. Vain kyseisiä kiinnityspisteitä saa käyttää putoamisen pysäyttävään järjestelmään kiinnittäytyessä, esimerkiksi köystarraimella tai nykäysenvaimentimella.

Turvaetäisyys: vapaa tila käyttäjän alapuolella

Turvaetäisyyden käyttäjän alapuolella pitää olla riittävä, jottei käyttäjä putoamishetkeellä iskeydy maahan/rakenteisiin. Yksityiskohtaiset ohjeet turvaetäisyyden laskemiseen löytyvät muiden osien (nykäysenvaimentimet, liikkuvan köystarraimen jne.) käyttöohjeista.

7. Asemointi

Lantioyön etukiinnityspiste ja sivukiinnityspisteet on suunniteltu pitämään käyttäjä oikeassa asennossa työpisteellä.

Näitä kiinnityspisteitä ei ole tarkoitettu putoamisen pysäyttämiseen.

Käytä aina molempia sivukiinnityspisteitä yhdessä yhdistämällä ne asemointiköydellä, jolloin lantioyö tukee sinua mukavasti. Liitosköysi tulee pitää kireänä.

8. Laskeutuminen

Lantioyön etukiinnityspiste (tekstiilinen tai metallinen) on suunniteltu laskeutumiskäyttöön. Tätä kiinnityspistettä ei ole suunniteltu putoamisen pysäyttämiseen.

9. CROLL L-nousuvarmistin

CROLL L on köystarrain, jota käytetään työkyödyessä nousemiseen. CROLL L ei ole putoamisen pysäyttävä laite.

Hyväksytyt köyden halkaisija

Halkaisijaltaan 10-13 mm vähäpustoinen ydinköysi.

Toiminnan periaate ja testi

Tämä köystarrain on apuväline köydyssä nousemiseen. Se liukuu köyttä pitkin yhteen suuntaan ja kiinnittyy toiseen suuntaan.

Tarransalvan hampaat aiheuttavat tarttumisen, joka lukitsee köyden puristamalla sen salvan ja rungon väliin. Tarransalvan loven ansiosta muta poistuu salvasta.

Köyden asentaminen ja irrottaminen

Vedä turvasalpa alas ja lukitse se laitteen runkoon. Siten tarransalpa pysyy aukki. Laita köysi laitteeseen. Huomioi Ylös/Alas-suunnanositin. Vapauta turvasalpa, jolloin tarransalpa painuu köyttä vasten. Tässä asennossa turvasalpa auttaa estämään tarransalvan

aukeamisen vahingossa.

Köysi poistetaan liu'uttamalla laitetta ylöspäin köyttä pitkin samanaikaisesti työstämällä turvasalpa niin, että tarransalpa nousee irti köydestä.

Köydessä nouseminen

Käytä CROLL L -tarrainta toisen köystarraimen (esim. BASiCiN) ja jalkalenkien kanssa. Kiinnittyydy aina toiseen köystarraimen asianmukaisella liitosköydellä.

Viistosuuntainen eteneminen

Viistossa köydyssä aloittaminen: laita jalka köyden ylle saadaksesi sen samansuuntaiseksi CROLL L:n köysiskanavan kanssa.

Lyhyt laskeutuminen

Liu'uta laitetta köydyssä hieman ylöspäin ja paina samalla tarransalpa etusormella. Älä käsittele turvasalpa, koska tämä tuo mukanaan vaaran, että tarransalpa avautuu ilsestään. Varoitus: korkeapainantyyppisetajelit, jotka painavat yli 100 kg, tutustukaa lisäinformaatioon (Solutions for workers over 100 kg) osoitteessa Petzl.com.

10. Varustelenkit

Varustelenkkejä saa käyttää vain varusteiden kantamiseen.

VAROITUS - VAARA: älä koskaan käytä varustelenkkejä laskeutumiseen, varamistamiseen, köysikiinnitykseen tai henkilön ankkurointiin.

Tarrapidikkeen avulla köystarraimen nykäysenvaimennin voidaan pitää korkealla.

11. Pidike putoamisen pysäyttävän liitosköyden kiinnittimelle

A. Käytetään vain liitosköyden päiden sivussa pitämiseen kiinnittimien avulla.

B. Putoamistilanteessa pidike vapauttaa liitosköyden päään kiinnittimen, jotta nykäysenvaimennin pääsee avautumaan.

Varoitus: tätä kiinnityspistettä ei ole tarkoitettu putoamisen pysäyttämiseen.

12. Tarvikkeet

PODIUM-istuin ja PODIUM-istuimen kiinnitysrenkaat.

13. Lisätietoa

Milloin varusteet poistetaan käytöstä:

VAROITUS: erikoistapauksissa saatat joutua poistamaan tuotteen käytöstä vain yhden ainoan käyttökerran jälkeen. Tämä riippuu käytön rasittavuudesta ja käyttöolosuhteista (ankarat olosuhteet, menympäristö, terävät reunat, äärimmäiset lämpötilat, kemikaalit tms.). Tuote on poistettava käytöstä, kun:

- Se on yli 10 vuotta vanha ja tehty muovista tai tekstiileistä.
- Se on altistunut räjulle pudotukselle (tai raskaalle kuormitukselle).
- Se ei läpäise tarkastusta. Sinulla on pienikin epäily sen luotettavuudesta.
- Et tunne sen käyttöhistoriaa täysin.
- Se vanhenee länsäädännön, standardien, tekniikoiden tms. muuttumisen vuoksi tai se ei enää ole yhteensopiva muiden varusteiden kanssa.
- Tuhoaa käytöstä poistetut varusteet, jottei kukaan käytä niitä enää.

Ikonit:

A. Käyttöikä: 10 vuotta - **B. Merkinnät** - **C. Hyväksytyt käyttölämpötilat** - **D. Käytön varoitimet** - **E. Puhdistus/desinfiointi** - **F. Kuivaaminen** - **G. Säilytys/kuljetus** - **H. Huolto** - **I. Muutokset/korjaukset** (kielletty muiden kuin Petzlin toimesta, ei koske varaosia) - **J. Kysymykset/yhteydenotto**

3 vuoden takuu

Kattaa kaikki materiaali- ja valmistusviat. Takuuseen eivät kuulu: normaali kuluminen, hapettuminen, varusteeseen tehdyt muutokset, virheellinen säilytys, huono ylläpito ja välinpitämättömyyden tai sellaisen käytön aiheuttamat vauriot, johon tuotetta ei ole suunniteltu.

Varoitussymbolit

1. Tilanne jossa on vakava loukkaantumisen tai kuoleman vaara.
2. Onnettomuus- tai loukkaantumisvaara.
3. Tärkeää tietoa tuotteesi toiminnasta tai suorituskyvystä.
4. Tuotteiden yhteensopimattomuus.

Jäljitettävyyys ja merkinnät

a. Tämän henkilösuojaimen tuotannon valvojaksi ilmoitetun laitoksen tunnistenumero - b. Sertifioinnin suorittava organisaatio c. Jäljitettävyyys: tietomatriisi - d. Koko - e. Sarjanumero - f. Valmistusvuosi - g. Valmistuskuukausi - h. Eränumero - i. Yksilöllinen tunnistie - j. Standardit - k. Lue käyttöohjeet huolellisesti - l. Mallin tunnistekoodi - m. Nimellinen enimmäiskuormitus - n. Valmistajan osoite - o. Valmistuspäivä (kuukausi/vuosi)

NO

Denne bruksanvisningen forklarer hvordan du bruker utstyret på korrekt måte. Kun enkelte teknikker og bruksmetoder er beskrevet. Advarselssymbolene gir informasjon om enkelte potensielle farer som er forbundet med bruk av utstyret, men det er umulig å beskrive alle potensielle farer. Oppdateringer og tilleggsinformasjon finner du på Petzl.com. Du er selv ansvarlig for å forstå og ta hensyn til disse advarslene, og for å bruke utstyret på korrekt måte. Feil bruk av utstyret vil medføre ytterligere risiko. Kontakt Petzl dersom du er i tvil, eller dersom du ikke forstår disse bruksanvisningene.

1. Bruksområde

Personlig verneutstyr (P.VU) for sikring mot fall. Sele for tilkomsteteknikk med låsbart punkt foran og integrert CROLL L tauklemme. Nominell maksimal belastning: 140 kg. Produktet må ikke brukes utover dets begrensninger eller i andre situasjoner som det ikke er beregnet for.

Ansvar

ADVARSEL

Aktiviteter som involverer bruk av dette produktet er farlige.

Du er selv ansvarlig for dine egne handlinger og avgjørelser og din egen sikkerhet.

For du tar i bruk utstyret, må du:

- Lese og forstå alle bruksanvisningene.
- Sørgе for å få spesifikk opplæring i hvordan produktet skal brukes.
- Gjøre deg kjent med produktet og tilegne deg kunnskap om dets muligheter og begrensninger.
- Forstå og akseptere risikoen i aktiviteter som involverer bruk av produktet.

Manglende respekt for bare ett av disse punktene kan medføre alvorlig personskade eller død.

Dette produktet skal kun brukes av kompetente og ansvarlige personer, eller under direkte tilsyn av en kompetent og ansvarlig person.

Du er selv ansvarlig for dine egne handlinger, avgjørelser og din egen sikkerhet, og du tar selv på deg ansvaret for dette. Dersom du ikke er i stand til å ta på deg dette ansvaret eller dersom du ikke forstår bruksanvisningene, skal du ikke bruke utstyret.

2. Liste over deler

Brystsele:

(1) Tilkoblingspunkt på ryggen, (2) Justeringsspenne for tilkoblingspunkt på ryggen, (3) Justeringsspenner for skulderstropper foran, (4) FAST justerbare stropper på skulderstropper, (6) CROLL L tauklemme på brystet, (7) Låsekam, (8) Stopper, (9) Elastiske båndholdere for stropper, (10) Båndholderne med bremse for ASAP-SOBER®, (11) Holdere for koblingsstykker for forbindelsesline for fallsikring, (12) Indikator for fallsikring.

Sittesele:

(13) Låsbart tilkoblingspunkt foran, (13a) Tilkoblingspunkt i tekstil, (13b) Liten D-ring i metall, (13c) Stor D-ring i metall, (13d) Tilkoblingspunkter for sitteplate, (13e) Umbrakonøkkel, (14) Stropper til hottebeltet, (15) Låreløkker, (16) Sidetilkoblingspunkter, (17) Båkre tilkoblingspunkter for arbeidsposisjonering, (18) DoubleBack PLUS justeringsspenner for stropper, (18 bis) FAST LT automatiske spenner for låreløkker, (19) Utstyrsløkker, (20) Løkker for TOOLBAG verktøypose, (21) DOUBLEBACK justerbare spenner for stropper mellom låreløkker og hottebelte, (22) Løkker for CARITool verktøyholder.

Hovedmaterialer:

- Stropper: polyester; justeringsspenner: stål; fremre tilkoblingspunkter: aluminium og rustfritt stål.
- CROLL L: ramme i aluminiumslegering, låsekam i rustfritt stål.

3. Kontrollpunkter

Din sikkerhet avhenger av at utstyret du bruker er i god stand.

Petzl anbefaler at en grundig kontroll blir gjort av en kompetent person minst én gang årlig (avhengig av gjeldende regelverk i ditt land og hvordan du bruker utstyret). Folg prosedyrene som er beskrevet på Petzl.com. For resultatene inn i et P.VU-kontrollskjema: utstyrstype, modell, navn og kontaktinformasjon på produsent, serie- eller uniknummer, datoer: produksjonsdato, kjøpsdato, dato for når produktet ble tatt i bruk, neste periodiske kontroll, kommentarer og markerte feil, kontrollørens navn og signatur og dato for neste planlagte kontroll.

For du bruker produktet

Sele

Sjekk alltid bånd ved tilkoblingspunkter, justeringsspenner og ved bærende sømmer. Se spesielt etter avkuttede/strekte tråder. Se etter kufft, slitasje, bulker og skade forårsaket av bruk, varme, kjemikalier, osv. Kontroller at DOUBLEBACK, DOUBLEBACK PLUS og FAST spennene fungerer som de skal. Sjekk indikatoren for fangrykk. Indikatoren er rød dersom tilkoblingspunktet på ryggen belastes med et fangrykk på mer enn 400 daN. Kasser selen dersom indikatoren for fangrykk er synlig.

Låsbart fremre tilkoblingspunkt

Kontroller at det ikke er noen sprekker, deformasjoner eller korrosjon... Kontroller at skruene er tilstede og strammet tilstrekkelig.

CROLL L

Kontroller at det ikke er noen sprekker, deformasjoner eller korrosjon på produktet.

Sjekk rammen, tilkoblingshulene, låsekammen, stopperen, fjærene og bolten. Sjekk bevegeligheten til låsekammen og at fjæringen fungerer som den skal. Sjekk at låsekammen er fri for skitt.

Hver gang produktet brukes

Kontroller regelmessig at de justerbare spennene er skikkelig festet. Det er viktig å jevnlig kontrollere at produktet fungerer som det skal og at produktets koblinger til andre elementer i systemet fungerer. Forsikre deg om at alle elementene er riktig posisjonert i forhold til hverandre.

4. Kompatibilitet

Kontroller at produktet er kompatibelt med de andre elementene i systemet (kompatibelt = at produktet fungerer som det skal sammen med de andre elementene). Utstyr som brukes sammen med selen må være godkjent i henhold til standarder som gjelder i ditt land (f.eks. karabinere godkjente i henhold til EN 362).

5. Klargjøring av sele

- Fest overløpde bånd i de elastiske båndholderne. Sørg for at de ligger flatt.
- Vær oppmerksom på fremmedelementer som kan hindre FAST automatiske spenner i å fungere som de skal (småstein, sand, klær o.l.). Kontroller at de korrekt festet (se tegninger).

Låsbart fremre tilkoblingspunkt

Dette punktet tillater samtidig tilkobling av flere enheter: PODIUM sitteplate på pinnen, en CROLL L tauklemme på den lille D-ringen, en nedfiringsbrem på den store D-ringen. De to skruene må være tilstede og strammet tilstrekkelig. Følg nøye instruksjonen for montering og demontering: Se pilene som anvisr på enheten. Det er ikke nødvendig å fjerne skruen fullstendig for å frigjøre pinnen. Kontakt Petzl kundservice dersom du mistler en skue.

Slik tilpasser du tilkoblingspunktet på ryggen

Sørg for at tilkoblingspunktet er tilpasset din kroppform og størrelse: Det skal ligge mellom skulderbladene dine. Advarsel: Ved bruk av tilkoblingspunktet på ryggen er det viktig å justere stroppene mellom hottebeltet og låreløkkene.

Tilpasning og funksjonstest

Selen må sitte tett på kroppen. Dette vil redusere risikoen for skader ved et eventuelt fall. Du må bevege deg i selen og prøve å henge i den fra alle tilkoblingspunktene for å være sikker på at den er riktig tilpasset. Selen bør være komfortabel å ha på i de tiltenkte arbeidsposisjonene.

6. Fallsikring

De fremre og båkre tilkoblingspunktene må kobles til et fallsikringsystem som møter gjeldende standarder. Bruk kun disse tilkoblingspunktene for tilkobling til et fallsikringsystem som f.eks. løpebrems, falldemper etc.

Klaring: tilstrekkelig klaring under brukeren

Sørg for at det er tilstrekkelig klaring under brukeren for å unngå sammenstøt med strukturer eller underlag ved et eventuelt fall. Nøyaktige beregninger for klaring er angitt i de tekniske spesifikasjonene for de ulike utstyrstypene (falldemper, løpebrems, osv.).

7. Posisjonering

Det fremre tilkoblingspunktet og sidetilkoblingspunktene på hottebeltet er laget for å holde brukeren i posisjon på arbeidsstedet.

Tilkoblingspunktene er ikke beregnet for bruk i fallsikringsystemer.

Bruk alltid de to sidetilkoblingspunktene sammen ved bruk av en støttestropp for å oppnå en komfortabel posisjon. Støttestroppen må være stram.

8. Rappellering

Det fremre tilkoblingspunktet (i tekstil eller metall) er utviklet for nedfiring.

Dette tilkoblingspunktet er ikke beregnet for bruk under fallsikring.

9. CROLL L brystklemme

CROLL L er en tauklemme for oppstigning på arbeidstauet. CROLL L er ikke en enhet for fallsikring.

Tillatte taudiameter

Semistatiske tau 10-13 mm diameter med kjerne og strøpme.

Funksjonsprinsipp og funksjonssjekk

Denne tauklemmen er et produkt for oppstigning på tau. Den skir på tauet ved oppstigning og låser ved belastning nedover.

Tennene på låsekammen klammer tauet mellom låsekammen og rammen på tauklemmen. Sporet på låsekammen fjerner gruns og skitt.

Slik kobler du til og fra tauet

Trekk stopperen nedover og lås den på rammen av klemmen. Låsekammen holdes da åpen. Legg tauet i klemmen. Observer Opp/Ned indikatoren. Slipp stopperen slik at låsekammen presses mot tauet. Stopperen forhindrer at låsekammen åpnes ved uhell. For å fjerne tauet, flyttes enheten oppover på tauet mens man samtidig drar låsekammen tilbake ved å bevege stopperen.

Oppstigning på tau

Bruk CROLL L sammen med en annen tauklemme (for eksempel BASIC) og en fottøkke. Fest alltid den andre tauklemmen til deg selv med en slynge i tilpasset lengde.

Skrå trevers

På skrått tau: Legg en fot over tauet for å vinkle det slik at det ligger parallelt med tausporet på CROLL L.

Kort nedfiring

For enheten opp langs tauet samtidig som du trykker ned låsekammen med pekelfingeren. Ikke rør stopperen, da dette kan føre til at låsekammen kan åpnes.

Advarsel: Brukere som veier mer enn 100 kg må se våre nettsider for ytterligere informasjon. Se Solutions for workers over 100 kg på Petzl.com.

10. Utstyrsløkker

Ustyrsløkkene må kun brukes til å organisere utstyr.

ADVARSEL – FARE: Bruk aldri utstyrsløkker til sikring, nedfiring, innbinding eller forankring av en person.

Borrelåsholderne kan brukes til å plassere falldemperen på den mobile løpebremsen i en høy posisjon.

11. Holder for forbindelselinens koblingsstykke

A. Skal kun brukes til plassering av koblingstykker som sitter på enden av fangliner som ikke er i bruk.

B. Ved et fall vil holderen frigjøre koblingsstykket på enden av forbindelseslinen for ikke å hindre at falldemperen begynner å rakne.

Advarsel: Dette tilkoblingspunktet skal ikke brukes til fallsikring.

12. Tilbehør

PODIUM sitteplate og sjaklene på PODIUM sitteplate.

13. Tilleggsinformasjon

Når skal utstyret kasseres:

ADVARSEL: Spesielle hendelser kan begrense produktets levetid til kun én gangs bruk. Eksempler på dette er eksponering for barskt klima, saltvann, skarpe kanter, ekstreme temperaturer, kjemiske produkter osv.

Et produkt må kasseres når:

- Det er eldre enn 10 år og består av plast eller tekstiler.
 - Det har tatt et kraftig fall eller stor belastning.
 - Det blir ikke godkjent i kontroll. Du er i tvil om det er pålitelig.
 - Du ikke kjenner produktets fullstendige historie.
 - Det blir foreldet på grunn av utvikling og endring av lovtekster, standarder, bruksteknikker, og når det blir inkompatibelt med annet utstyr osv.
- Destruer disse produktene for å hindre videre bruk.

Symboler:

A. Levetid: 10 år - **B. Merking** - **C. Temperaturbegrensninger** - **D. Forholdsregler for bruk** - **E. Føring/jøring/desinfeksjon** - **F. Tøking** - **G. Oppbevaring/transport** - **H. Vedlikehold** - **L. Modifiseringer/reparasjoner** (som ikke er godkjent av Petzl) er forbudt. Bytling av utskiftbare deler er unntatt forbudet.) - **J. Spørsmål/kontakt oss**

3 års garanti

På alle materielle feil og fabrikasjonsfeil. Gjeldende dekkes ikke av garantien: normal slitasje, oksidering, endringer eller modifikasjoner, feil lagring, dårlig vedlikehold eller annen bruk enn det produktet er beregnet for.

Advarselssymboler

1. Situasjonen skaper overhengende fare for alvorlig skade eller død. 2. Eksponering for potensiell ulykke eller skade. 3. Viktig informasjon om produktets funksjon og virkemåte. 4. Utstyret er ikke kompatibelt.

Sporbarhet og merking

Teknisk kontrollorgan som utfører EU-godkjenningen - b. Teknisk kontrollorgan som godkjenner produksjonsprosessen av dette P.VU - c. Sporbarhet; identifikasjonsmåte - d. Størrelse - e. Serienummer - f. Produksjonsår - g. Produksjonsmåned - h. Batch-nummer - i. Individuelt identifikasjonsnummer - j. Standarder - k. Les bruksanvisningen grundig - l. Modellidentifikasjon - m. Nominell maksimal belastning - n. Produsentens adresse- o. Produksjonsdato (måned/år)

Niniejsza instrukcja przedstawia prawidłowy sposób używania waszego sprzętu. Zaprezentowane zostały niektóre techniki i sposoby użycia. Symbole trapej czaski ostrzegają przed niektórymi niebezpieczeństwami związanymi z użyciem waszego sprzętu, ale nie jest możliwe wymienienie wszystkich zagrożeń. Należy sprawdzić uaktualnienia instrukcji oraz dodatkowe informacje na Petzl.com. Użytkownik ponosi odpowiedzialność za stosowanie się do każdego ostrzeżenia oraz do prawidłowego użycia swojego sprzętu. Każde złe użycie tego sprzętu będzie prowadzić do powstania dodatkowych zagrożeń. W razie wątpliwości lub trudności zrozumieniu instrukcji należy się skontaktować z Petzl.

1. Zastosowanie

Sprzęt Ochrony Indywidualnej (SOI) chroniący przed upadkiem z wysokości. Uprząż do dostępu linowego, z otwieranym przednim punktem wspinania oraz ze zintegrowanym przyrządem zaciskowym CROLL L. Maksymalne obciążenie nominalne: 140 kg. Produkt nie może być poddawany obciążeniom przekraczającym jego wytrzymałość oraz stosowany do innych celów niż te, do których został przewidziany.

Odpowiedzialność

UWAGA
Wszelkie działania wymagające użycia tego produktu są z samej swej natury niebezpieczne.
Użytkownik ponosi odpowiedzialność za swoje działania, decyzje i bezpieczeństwo.

Przed użyciem produktu należy:

- Przeczytać i zrozumieć wszystkie instrukcje użytkownika.
- Zdjąć odpowiednie przeszkolenie dla prawidłowego użycia tego produktu.
- Zapoznać się z produktem, z jego parametrami i ograniczeniami.
- Zrozumieć i zaakceptować potencjalne niebezpieczeństwo.

Nieprzestrzeżenie lub zlekocważenie któregośkolwiek z powyższych ostrzeżeń może prowadzić do poważnych uszkodzeń ciała lub do śmierci.

Produkt ten może być używany jedynie przez osoby kompetentne i odpowiedzialne lub pod bezpośrednią kontrolą takich osób.

Użytkownik ponosi odpowiedzialność za swoje działania, decyzje, bezpieczeństwo i odpowiada za konsekwencje. Jeżeli nie zamierza lub nie jest w stanie takiej odpowiedzialności i ryzyka podjąć, nie rozumiać instrukcji użytkownika, nie powinien posługiwać się tym sprzętem.

2. Oznaczenia części

Uprząż piersiowa:

(1) Tylny punkt wpinania, (2) Klamra do regulacji tylnego punktu wpinania, (3) Klamra przednia do regulacji szalek, (4) Klamra FAST do regulacji szalek, (5) Piersiowy punkt wpinania, (6) Przyrząd zaciskowy CROLL L, (7) Język, (8) Zapadka bezpieczeństwa, (9) Szlufki elastyczne na taśmy, (10) Szlufki Velcro na ASAP/SORBER, (11) Uchwyty na karabinki lonży chroniącej przed upadkiem z wysokości, (12) Wskaźnik zatrzymania odpadnięcia.

Uprząż biodrowa:

(13) Przedni, otwierany punkt wpinania, (13a) Tekstylny punkt wpinania, (13b) Małe kółkucho metalowe, (13c) Duże kółkucho metalowe, (13d) Punkt wpięcia wspornika, (13e) Klucz, (14) Taśma pasa, (15) Taśmy udowe, (16) Boczne punkty wpinania, (17) Tylny, podtrzymujący punkt wpinania, (18) Klamry DOUBLEBACK PLUS do regulacji taśm, (18 bis) Klamry automatyczne FAST LT do regulacji taśm udowych, (19) Uchwyt na narzędzia, (20) Szlufki na worki narzędziowe TOOLBAG, (21) Klamry DOUBLEBACK taśm łączących taśmy udowe - pas, (22) Szlufki na uchwyty CARITOOŁ.

Materiały podstawowe:

- Taśmy: poliester, klamry do regulacji: stal, przednie punkty wspinania: stop aluminium i stal nierdzewna.
- CROLL L: korpus: stop aluminium, język: stal nierdzewna.

3. Kontrola, miejsca do sprawdzenia

Wasze bezpieczeństwo jest związane z niezawodnością sprzętu. Petzl zaleca przeprowadzanie dogłębnej kontroli przynajmniej raz na 12 miesięcy, przez osobę kompetentną (w zależności od prawodawstwa w waszym kraju oraz waszych warunków użytkowania). Należy przestrzegać procedur opisanych na Petzl.com. Na karcie kontrolnej waszego SOI należy zapisać rezultaty kontroli: typ sprzętu, model, nazwa i adres producenta lub dostawcy, numer seryjny lub indywidualny, daty: produkcji, zakupu, pierwszego użycia, następnych kontroli, wady, uwagi, nazwisko i podpis kontrolera.

Przed każdym użyciem

Uprząż

Należy sprawdzić stan taśm przy punktach wpinania, klamer, szwów bezpieczeństwa. Uwaga na przecięte lub wyciągnięte nici. Zwrócić uwagę na przecięcia i rozzerwania oraz uszkodzenia spowodowane wysoką temperaturą, kontaktem ze środkami chemicznymi itp. Sprawdzić prawidłowe działanie klamer DOUBLEBACK, DOUBLEBACK PLUS i FAST. Sprawdzić wskaźnik zatrzymania odpadnięcia. Wskaźnik ma kolor czerwony, pojawi się jeżeli na tylny punkt wpinania zadziałała siła większa od 400 daN. Uprząż, na której pojawił się wskaźnik zatrzymania odpadnięcia należy wycofać z użytkowania.

Przedni, otwierany punkt wpinania

Sprawdzić brak pęknięć, deformacji, korozji itd. Sprawdzić obecność śrub i ich dokręcenie.

CROLL L

Sprawdzić produkt: brak śladów deformacji, pęknięć, korozji, zużycia...
Sprawdzić stan obudowy przyrządu, otworów do wpinania, języka, bezpiecznika, osi języka, sprężyn.
Sprawdzić mobilność języka i sprawne działanie jego sprężyny.
Sprawdzić zanieczyszczenie zębów języka.

Podczas użytkowania

Regularnie sprawdzać zaciągnięcie klamer regulacyjnych. Należy regularnie kontrolować stan produktu i jego połączenie z pozostałymi elementami systemu. Upewnić się co do prawidłowej - względem siebie - pozycji elementów wyposażenia.

4. Kompatybilność

Należy sprawdzić kompatybilność tego produktu z pozostałymi elementami systemu w określonym zastosowaniu (patrz właściwa dla produktu instrukcja). Elementy wyposażenia używane z waszą uprzążą muszą być zgodne z obowiązującym normami (na przykład karabinki EN 362).

5. Zakładanie uprząży

- Schować nadmiar taśm w szlufkach elastycznych (dobrze złożyć).
- Należy zwracać uwagę na przedmioty, które mogą utrudniać działanie klamer automatycznych FAST, jak zaschnięte błoto, kamienie, ubranie itp. Sprawdzić ich prawidłowe zablokowanie (patrz rysunki).

Przedni, otwierany punkt wpinania

Ten punkt umożliwia wpięcie wielu elementów: wspornika PODIUM do osi, przyrządu zaciskowego CROLL L do małego kółkuha, przyrządu zjazdowego do dużego kółkuha. Oczywiście śruby muszą być zamocowane się na swoim miejscu i być mocno wkręcone. Dokładnie przestrzegać instrukcji montażu i demontażu: patrz strzałki - wskaźniki. Dla uwnierzenia osi nie jest niezbędne, by wykręcać śrubki do końca. W razie utraty śrubki należy skontaktować się z serwisem Petzl.

Regulacja początkowa tylnego punktu wpinania

Dopasować regulację tylnego punktu wpinania do budowy ciała użytkownika: ustawić go na wysokości łopatek.
Uwaga: dopasowanie tylnych taśm łączących taśmy udowe-pas jest istotne jeżeli używacie tylnego punktu wpinania.

Regulacja i test wiszenia

Uprząż musi być dopasowana blisko ciała, by zmniejszyć ryzyko zranienia podczas upadku. Użytkownik powinien uprząż wypróbować: zrobić test wiszenia na każdym z punktów wpinania, przejść kilka kroków, usiąść, zrobić parę skłonów i przysiadów. Tylko w ten sposób można sprawdzić czy uprząż ma odpowiednie rozmiary i czy jest wystarczająco wygodna.

6. Ochrona przed upadkiem z wysokości

Piersiowy punkt wpinania i tylny punkt wpinania i powinny być połączone z systemem zatrzymywania upadków zgodnym z obowiązującymi przepisami. Wyłącznie te punkty wpinania służą do łączenia uprząży z systemem chroniącym przed upadkiem z wysokości np. absorberem energii, przesuwnym przyrządem autoasekuracyjnym...

Wolna przestrzeń pod użytkownikiem

Przestrzeń pod użytkownikiem na drodze jego potencjalnego upadku musi być pozbawiona jakichkolwiek przeszkód. Szczegółowe obliczenia wolnej przestrzeni znajdują się w instrukcjach innych elementów systemu (absorbery energii, przesuwny przyrząd autoasekuracyjny).

7. Stabilizacja w pozycji roboczej

Przedni punkt wpinania oraz boczne punkty wpinania pasa są przeznaczone do podtrzymywania użytkownika w pozycji roboczej.

Te punkty wpinania nie służą do ochrony przed upadkiem z wysokości. By uzyskać wygodne podparcie w pasie, należy używać zawsze obu bocznych punktów wpinania, połączonych lonżą podtrzymującą. Lonża powinna być naprężona.

8. Zjazd

Przedni punkt wpinania (tekstylny lub metalowy) służy do zjazdu.
Ten punkt wpinania nie służy do ochrony przed upadkiem z wysokości.

9. Piersiowy przyrząd zaciskowy CROLL L

CROLL L jest przyrządem zaciskowym przeznaczonym do wychodzenia po linie roboczej. CROLL L nie jest przyrządem chroniącym przed upadkiem z wysokości.

Dozwolona średnica liny

Lina podstatyczna o średnicy od 10 do 13 mm (rdzeń + opłot).

Zasada i test działania

Ten przyrząd zaciskowy jest urządzeniem do przemieszczania się (wychodzenia) po linie. Przyrząd przesuwa się wzdłuż liny w jednym kierunku, a blokuje w kierunku przeciwnym.

Zęby języka rozpoczynają zaciskanie, a następnie język blokuje linę przez zacisnięcie. Szczelina w języku umożliwia usuwanie błota.

Zakładanie liny

Odchylić bezpiecznik w dół i zablokować go na obudowie przyrządu. Dzięki temu język pozostaje w pozycji otwartej.

Zablożyć przyrząd na linę. Przestrzegać oznaczeń Góra / Dół. Zwolnić bezpiecznik zsuwając jego ramię z obudowy, dotykając linę językiem. W tej pozycji, bezpiecznik uniemożliwia przypadkowe otwarcie przyrządu (wypięcie języka).

W celu wypięcia przyrządu z liny należy minimalnie przesunąć go w górę i jednocześnie otworzyć język poprzez odciążenie bezpiecznika.

Wychodzenie po linie

Używać przyrządu CROLL L z innym przyrządem zaciskowym, jak np. BASIC + pętla nożna. Nie zapomnieć o wpięciu się do tego drugiego przyrządu przy pomocy odpowiedniej lonży.

Przemieszczanie się po powierzchni nachylonej

Start na linie nachylonej: przełożyć nogę przez linę, by była ona w osi przesuwania się przez przyrząd CROLL L.

Krótki zjazd

Leżko przesunąć przyrząd w górę i jednocześnie pchnąć język kuikiem. Nie manipulować przy bezpieczniku, ryzyko mimowolnego otwarcia.
Uwaga: zalecamy, by użytkownicy ważący więcej niż 100 kg sprawdzili informację rozwiązanią dla pracowników ważących więcej niż 100 kg na stronie internetowej Petzl.com.

10. Uchwyt sprzętowy

Uchwyty sprzętowe mogą być używane wyłącznie do podwieszania sprzętu. UWAGA - NIEBEZPIECZESTWO: nie używać uchwytów sprzętowych do asekuracji, zjazdu, wspinania się, wiązania.
Szlufki Velcro może być użyta do umieszczenia waszego absorbera energii w pozycji górnej.

11. Uchwyt na łączniki lonży chroniącej przed upadkiem z wysokości

A. - Używać wyłącznie jako uchwyty na łączniki nie używanej lonży.
B. W razie upadku, uchwyt na łączniki uwalnia łącznik znajdujący się na końcu lonży, by nie przeskadzać w rozdarcia się absorbera energii.
Uwaga: ten punkt wpinania nie służy do ochrony przed upadkiem z wysokości.

12. Akcesoria

Wspornik PODIUM i szkiełto do wspornika PODIUM.

13. Dodatkowe informacje

Użytkując:

UWAGA: w wyjątkowych okolicznościach może się zdarzyć, że jednorazowe użycie sprzętu spowoduje jego zniszczenie, np. kontakt z niebezpiecznymi substancjami chemicznymi, ekstremalnymi temperaturami, środowiskiem morskim, kontakt z ostrą krawędzią, duże obciążenia, poważne odpadnięcie itd.

Produkt musi zostać wycofany jeżeli:

- Ma więcej niż 10 lat i zawiera elementy plastikowe lub tekstylne.
- Zacięty poważny upadek (lub obciążenie).
- Rezultat kontroli nie jest satysfakcjonujący. Istnieje jakiegokolwiek podejrzenia co do jego niezawodności.
- Nie jest znana pełna historia użytkownika.
- Jeśli jest przeszarżany (rozwył prawny, normatywny lub niekompatybilność z innym wyposażeniem itd.).

Należy zniszczyć wycofane produkty, by uniknąć ich przypadkowego użycia.

Piktogramy:

A. Czas życia: 10 lat - B. Oznaczenia - C. Tolerowane temperatury - D. Środki ostrożności podczas użytkowania - E. Czyszczenie/dezynfekcja - F. Suszenie - G. Przechowywanie/transport - H. Konserwacja - I. Modyfikacje lub naprawy, wykonywane poza fabrykami Petzl, są zabronione (nie dotyczy części zamiennych) - J. Pytania/kontakt

Gwarancja 3 lata

Dotyczy wszelkich wad materiałowych i produkcyjnych. Gwarancji nie podlegają produkty: noszące cechy normalnego zużycia, zdarzewiałe, przetwarzane i modyfikowane, nieprawidłowo przechowywane, uszkodzone w wyniku wypadków, zaniedbań i zastosowań niezgodnych z przeznaczeniem.

Znaki ostrzegawcze

1. Sytuacja grożąca nieuchronnym ryzykiem poważnego obrażenia lub śmierci. 2. Narażenie na potencjalne ryzyko incydentu lub zranienia. 3. Ważna informacja na temat działania lub parametrów waszego produktu. 4. Niekompatybilność sprzętowa.

Identyfikacja i oznaczenia

a. Numer jednostki notyfikowanej kontrolującej produkcję tego SOI - b. Jednostka certyfikująca - c. Identyfikacja: datamatrix - d. Rozmiar - e. Numer indywidualny - f. Rok produkcji - g. Miesiąc produkcji - h. Numer partii - i. Identyfikator - j. Normy - k. Przeczytać uważnie instrukcję obsługi - l. Identyfikacja modelu - m. Maksymalne obciążenie nominalne - n. Adres producenta - o. Data produkcji (miesiąc/rok)

本書では、製品の正しい使用方法を説明しています。技術や使用方法については、いくつかの例のみを掲載しています。製品の使用に関連する危険については、警告のマークが付いています。ただし、製品の使用に関連する危険の全てをここに網羅することはできません。最新の情報や、その他の補足情報等は Petzl.com で参照できますので、定期的に確認してください。

警告および注意事項に留意し、製品を正しく使用する事は、ユーザーの責任です。本製品の誤った使用は危険を増加させます。疑問点や不明な点は (株) アルテリア (TEL 04-2968-3733) にご相談ください。

1.用途

本製品は墜落からの保護を目的として使用する個人保護用具 (PPE) です。

チェストアッセンダー CROLL L 付属、ゲート付腹部アタッチメントポイント付ロープアクセス用ハーネスです。最大使用荷重: 140 kg
本製品の限界を超えるような使用をしないでください。また、本来の用途以外での使用はしないでください。

責任

警告

この製品を使用する活動には危険が伴います。

ユーザー各自が自身の行為、判断、および安全の確保についてその責任を負うこととします。

使用する前に必ず:

- 取扱説明書をよく読み、理解してください
- この製品を正しく使用するための適切な指導を受けてください
- この製品の機能とその限界について理解してください
- この製品を使用する活動に伴う危険について理解してください

これらの注意事項を無視または軽視すると、重度の傷害や死につながる場合があります。

この製品は使用方法を熟知して責任能力のある人、あるいはそれらの人から目の届く範囲で直接指導を受けられる人のみ使用してください。

ユーザー各自が自身の行為、判断、および安全の確保について責任を負い、またそれによって生じる結果についても責任を負うこととします。各自で責任がとれない場合や、その立場にない場合、また取扱説明書の内容を理解できない場合は、この製品を使用しないでください。

2.各部の名称

チェストハーネス:

- (1) 背部アタッチメントポイント、(2) 背部アタッチメントポイント調節バックル、(3) ショルダーストラップ調節バックル、(4) ショルダーストラップ調節 FAST バックル、(5) 胸部アタッチメントポイント、(6) チェストアッセンダー CROLL L、(7) カム、(8) セーフティキャッチ、(9) 伸縮性ストラップリテーナー、(10) マジックテープ式 ASAP/SORBER 用リテーナー、(11) フォールアレスト用ランヤードのコネクターホルダー、(12) フォールインジケータ

シートハーネス:

- (13) ゲート付腹部アタッチメントポイント、(13a) 繊維製アタッチメントポイント、(13b) 金属製 D 型アタッチメントポイント S、(13c) 金属製 D 型アタッチメントポイント L、(13e) 六角レンチ、(14) ウェストベルトストラップ、(15) レッグループ、(16) 側部アタッチメントポイント、(17) 後部スレイン用アタッチメントポイント、(18) ストラップ用 DOUBLEBACK PLUS 調節バックル、(18 bis) レッグループ用 FAST LT オートマチックバック、(19) ギャループ、(20) ギャップ TOOLBAG 取付用スロット、(21) レッグループとウェストベルトをつなぐストラップ用 DOUBLEBACK 調節バックル、(22) ツールホルダー CARITOOL 取付用スロット

主な素材:

- ストラップ: ポリエステル、調節バックル: スチール、腹部アタッチメントポイント: アルミニウム合金およびステンレススチール
- CROLL L: フレーム: アルミニウム合金、カム: ステンレススチール

3.点検のポイント

器具の状態は、ユーザーの安全に大きく関係します。

ベツルは、十分な知識を持つ適任者による詳細点検を、少なくとも 12 ヶ月ごとに行うことをお勧めします (国や地域における法規や、使用状態によっても変わります)。Petzl.com で説明されている方法に従って点検してください。点検の結果を記録してください。点検記録に含める内容: 種類、モデル、製造者の連絡先、個別番号、製造日、購入日、初回使用時の日付、次回点検予定日、問題点、コメント、点検者の名前および署名。

毎回、使用前に

ハーネス

ウェビングのアタッチメントポイント部分、調節バックル部分、および縫製部分を点検してください。縫製部分が切れたりゆるんだりしていないことを特に注意して確認してください。

使用による切れ目や磨耗、熱や化学物質等による損傷がないことを確認してください。ダブルバックバックル、ダブルバック PLUS バックルおよびファストバックルが正常に機能することを確認してください。フォールインジケータを点検してください。背部アタッチメントポイントに 400 daN を超える衝撃荷重がかかると、赤いフォールインジケータが見えます。フォールインジケータが見えているハーネスは、廃棄してください。

ゲート付腹部アタッチメントポイント

製品に亀裂や変形、腐食等がないことを確認してください。スクリューがしっかりと締まっていることを確認してください。

CROLL L

製品にひび割れ、変形、傷、磨耗、腐食等がないことを確認してください。フレーム、アタッチメントホール、カム、セーフティキャッチ、スプリング、カムの軸の状態を確認してください。カムの動きとスプリングの状態に問題がないことを確認してください。カムの歯に泥等が詰まっていることを確認してください。

使用中の注意点

調節バックルがしっかりと締められていることを常に確認してください。この製品および併用する器具 (連結している場合は連結部を含む) に常に注意を払い、状態を確認してください。全ての構成器具が正しくセットされていることを確認してください。

4.適合性

この製品がシステムの中のその他の器具と併用できることを確認してください (併用できる = 相互の機能を妨げない)。本製品と併用する器具は、使用する国における最新の規格に適合していなければなりません (例: ヨーロッパにおけるコネクターの規格 EN 362)。

5.ハーネスの装着および調節方法

- 余分なストラップは必ず折って平らにした状態で伸縮性リテーナーにしまってください

- FAST オートマチックバックルの機能を妨げる可能性があるため、小石、砂、衣服等が挟まらないように注意してください。調節バックルが正しく締められていることを確認して下さい (図参照)

ゲート付腹部アタッチメントポイント

このアタッチメントポイントには複数の器具を連結可能です: ピンには作業用シート PODIUM、D 型アタッチメントポイント S にはチェストアッセンダー CROLL L、D 型アタッチメントポイント L には下降器。2 本のスクリューがしっかりと締まっていることを確認してください。取り付けおよび取り外しの説明に正確に従ってください: 矢印を参照してください。ピンを外す際、スクリューを完全に取り外す必要はありません。スクリューを紛失した場合は、(株) アルテリアにご相談ください。

背部アタッチメントポイント位置の調節

体型にあわせて、背部アタッチメントポイントの位置を肩甲骨の位置と同じ高さになるように調節してください。警告: 背部アタッチメントポイントを使用する場合は、レッグループとウェストベルトをつなぐ後部ストラップの調節が重要です。

調節の確認

墜落の際に怪我をする危険を低減するため、ハーネスは体にぴったりとフィットするよう調節してください。ハーネスが正しくフィットし、使用目的に見合う快適性が得られることを必ず確認してください。ハーネスを装着した状態で動いたり、装備を全て装着した状態で各アタッチメントポイントから吊り下がり、適切に調節されていることを確認してください。

6.フォールアレスト

胸部または背部アタッチメントポイントは、必ず最新の規格に適合したフォールアレストシステムに連結してください。モバイルフォールアレスターやエネルギーアブソーバー等のフォールアレストシステムに接続することができるのは、このアタッチメントポイントのみです。

クリアランス: ユーザーの下の障害物のない空間

墜落した際に途中で障害物に接触することを回避するため、ユーザーの下には必ず十分なクリアランスを確保してください。必要なクリアランスを算出する方法は、フォールアレストシステムを構成するその他の器具 (エネルギーアブソーバー、モバイルフォールアレスター等) の取扱説明書に記載されています。

7.ボジショニング

ウェストベルトの腹部アタッチメントポイントおよび側部アタッチメントポイントは、作業位置で体勢を安定させる目的で使用します。これらのアタッチメントポイントは、フォールアレストの目的で使用することはできません。ウェストベルトのサポート性を向上させるため、必ず両側部のアタッチメントポイントをボジショニング用ランヤードで連結して使用してください (U 字吊り)。ランヤードは常にたるみのない状態を維持してください。

8.懸垂下降

腹部アタッチメントポイント (ウェビングまたは金属製) は懸垂下降用です。

このアタッチメントポイントはフォールアレストの目的で使用できません。

9.チェストアッセンダー CROLL L

CROLL L は作業ロープの登高用アッセンダーです。CROLL L はフォールアレスト用ではありません。

許容されるロープの直径

直径 10 ~ 13 mm セミスタティックロープ (コア + シース)

機能の原理と確認

この製品はロープ登高に使用します。ロープ上を一方向にスライドし、反対方向にはロックします。カムの歯がロープを噛むことにより、フレームとの間でロープを挟んでロックします。ロープに付いた泥等によるつまりを防ぐために、カムにはスロットがあります。

ロープの取り付けと取り外し

カムを開くには、セーフティキャッチを親指と人差し指でつまみ、カムから離しながら引いて、右側の本体部分に引っかけます。これでカムが開いた状態でロックされます。ロープを挿入します。上下の向きを示すマーキングを確認してください。セーフティキャッチを戻し、カムがロープを押さええていることを確認してください。セーフティキャッチは不意にカムが解除されるのを防ぎます。ロープから取り外すには、器具を上へスライドさせながらセーフティキャッチを引き、カムを解除してください。

ロープ登高

CROLL L とフットループを取り付けた別のロープクランプ (BASIC 等) を使用します。必ず別のロープクランプとハーネスを適切なランヤードで連結してください。

斜めにトラバースする場合

ロープが斜めになっている箇所に登り始める時は、ロープをまたいで、ロープが CROLL L に対して平行に流れるようにしてください。

短い距離の下降

器具をゆっくりと上へスライドさせながら人差し指でカムを下に押し、その際、指を挟まないよう注意してください。セーフティキャッチは操作しないでください。不意にカムを解除してしまう危険があります。警告: 体重が 100 kg を超えるユーザーが使用する場合は、Petzl.com で Solutions for workers over 100 kg を確認してください。

10.ギャループ

ギャループは用具を携行/整理する目的でのみ使用してください。警告: 危険: ギャループは、ビレイ、懸垂下降、ロープの連結、自己確保には絶対に使用しないでください。マジックテープ式リテーナーは、モバイルフォールアレスターに連結されたエネルギーアブソーバーを高い位置に維持するために使用できます。

11.フォールアレスト用ランヤードのコネクターホルダー

A. ランヤード先端のコネクターをクリップする以外の用途で使用しないでください。
B. このコネクターホルダーにダブルランヤードの片方のコネクターをクリップした状態で墜落をしても、エネルギーアブソーバーの伸長を妨げません。
警告: このアタッチメントポイントは、フォールアレスト用アタッチメントポイントではありません。

12.アクセサリー

作業用シート PODIUM および PODIUM 用ジャックル。

13.補足情報

廃棄基準:

警告: 極めて異例な状況においては、1 回の使用で損傷が生じ、その後使用不可能になる場合があります (劣悪な使用環境、海に近い環境での使用、鋭利な角との接触、極端な高/低温度での使用や保管、化学薬品との接触等)。

以下のいずれかに該当する製品は以後使用しないでください:
- プラスチック製品または繊維製品で、製造日から 10 年以上経過した
- 大きな墜落を止めた、あるいは非常に大きな荷重がかかった

- 点検において使用不可と判断された。製品の状態に疑問がある
- 完全な使用履歴が分からない
- 該当する規格や法律の変更、新しい技術の発達、また他の器具との併用に適さない等の理由で、使用には適さないと判断された
このような製品は、以後使用されることを避けるため廃棄してください。

アイコン:

A. 耐用年数: 10 年 - B. マーキング - C. 使用温度 - D. 使用上の注意 - E. クリーニング/消毒 - F. 乾燥 - G. 保管/持ち運び - H. メンテナンス - I. 改造/修理 (パーツの交換を除き、ベツルの施設外での製品の改造および修理を禁じます) - J. 問い合わせ

3年保証

原材料および製造過程における全ての欠陥に対して適用されます。以下の場合には保証の対象外とします: 通常の磨耗や傷、酸化、改造や変更、不適切な保管方法、メンテナンスの不足、事故または過失による損傷。不適切または誤った使用方法による故障。

警告のマーク

1. 重傷または死につながるおそれがあります。2. 事故や怪我につながる危険性があります。3. 製品の機能や性能に関する重要な情報です。4. してはいけない内容です。

トレーサビリティとマーキング

a. この個人保護用具の製造を監査する公認機関の ID 番号 - b. 認証機関 - c. トレーサビリティ: データマトリクスコード - d. サイズ - e. 個別番号 - f. 製造年 - g. 製造月 - h. ロット番号 - i. 個体識別番号 - j. 規格 - k. 取扱説明書をよく読んでください - l. モデル名 - m. 最大使用荷重 - n. 製造者住所 - o. 製造日 (月/年)

Tyto pokyny vysvětlují, jak správně používat vaše vybavení. Popsány jsou pouze některé techniky a způsoby použití.

Varující symboly upozorňují na některá potenciální nebezpečí spojená s použitím vašeho vybavení, ale není možné uvést všechny případy. Navštivte Petzl.com a sledujte aktualizace a doplňkové informace.

Vaši odpovědnost je věnovat pozornost každému upozornění a používat vaše vybavení správným způsobem. Nesprávné použití tohoto vybavení zvýší nebezpečí. Máte-li jakékoli pochybnosti nebo obtíže s porozuměním návodu, kontaktujte firmu Petzl.

1. Rozsah použití

Osobní ochranný prostředek (OOP) používány při ochraně proti pádu. Postroj pro lanový přístup s rozebíratelným předním přípojevacím bodem a integrovaným lanovým blokantem CROLL L. Jmenovitá maximální zatížení: 140 kg. Zatežení tohoto výrobku nesmí překročit uvedeno hodnotu pevnosti, výrobek nesmí být používán jiným způsobem, než pro který je určen.

Zodpovědnost

UPOZORNĚNÍ
Činnosti zahrnující používání tohoto výrobku jsou s podstaty nebezpečné. Za své jednání, rozhodování a bezpečnost zodpovídáte sami.

Před používáním tohoto výrobku je nutné:

- Přesčit si a prostudovat celý návod k použití.
- Nacvičit správné používání výrobku.
- Seznámit se s možnostmi výrobku a s omezeními jeho použití.
- Pochopit a přijmout rizika spojená s jeho používáním.

Opomenutí či porušení některého z těchto pravidel může vést k vážnému poranění nebo smrti.

Tento výrobek smí používat pouze odborně způsobilá a odpovědná osoby, nebo osoby pod přímým vedením a dohledem zkušených osob. Za své činy, rozhodnutí a bezpečnost zodpovídáte sami a stejně jste si vědomi možných následků. Jestliže nejste schopni, nebo nejste v pozici tuto zodpovědnost přijmout, nebo pokud nerozumíte jakékoliv z těchto instrukcí, výrobek nepoužívejte.

2. Popis částí

Hrudní postroj:
 (1) Zádový přípojevací bod, (2) Zadní nastavovací přezka zádového přípojevacího bodu, (3) Přední nastavovací přezka ramenního popruhu, (4) FAST nastavovací spona ramenního popruhu, (5) Hrudní přípojevací bod, (6) Hrudní lanový blokant CROLL L, (7) Vačka, (8) Bezpečnostní západka, (9) Elastické přídržovače popruhů, (10) Přídržovače ze suchého zipu pro ASA®/SCHNEER®, (11) Přídržovače spojek spojovacího prostředku pro zachycení pádu, (12) Indikátor zachycení pádu.

Sedací postej:
 (13) Rozebíratelný přední přípojevací bod, (13a) Textilní přípojevací bod, (13b) Malé kovové D oko, (13c) Velké kovové D oko, (13d) Přípojevací body pro sedačku, (13e) Klíč, (14) Popruhy pásu, (15) Nožní popruhy, (16) Postranní přípojevací body, (17) Zadní přípojevací body pro zakázané, (18) DOUBLEBACK PLUS nastavovací přezky popruhů, (18 bis) FAST LT automatické rychlospony nožních popruhů, (19) Poutka na materiál, (20) Poutka na pouzdro TOOLBAG, (21) DOUBLEBACK nastavovací přezky spojovacích pásek nožních popruhů a pásu, (22) Sploty pro nosiče materiálu CARITOOŁ.

Hlavní materiály:
 - Popruhy: polyester; nastavovací přezky: ocel; přední přípojevací body: hliník a nerezová ocel.
 - CROLL L tělo: slitina hliníku, vačka: nerezová ocel.

3. Prohlídka, kontrolní body

Vaše bezpečnost závisí na neponušení vašeho vybavení. Petzl doporučuje hloubkově revize odborně způsobilou osobou nejméně jedenkrát za 12 měsíců (v závislosti na aktuální legislativě ve vaší zemi, a na podmínkách použití). Postupujte dle kroků uvedených na Petzl.com. Výsledky revize zaznamenejte ve vašem formuláři pro revize OOP: typ, model, kontakt na výrobce, sériové nebo kusové číslo, datum: výroby, prodeje, prvního použití, další periodické revize; problémy, poznámky, jméno a podpis inspektora.

Před každým použitím

Postroj
 Zkontrolujte stav popruhů v místech přípojevacích bodů, u nastavovacích přezek a bezpečnostních švů. Zvláštní pozornost věnujte přetřepeným nebo vyžádným nitím. Zaměřte se na rezy, opotřebení a poškození vzniklé používáním, vysokou teplotou či chemikáliemi, atd. Ujistěte se, že všechny přezky DOUBLEBACK, DOUBLEBACK PLUS a rychlospony FAST správně fungují.
 Zkontrolujte indikátor zachycení pádu. Indikátor ukazuje červenou barvu pokud byl zádový přípojevací bod vystaven rázovému zatížení většímu než 400 daN.
 Pokud je indikátor viditelný, postroj vyřaďte.

Rozebíratelný přední přípojevací bod

Zkontrolujte, nejsou li přítomny praskliny, deformace, koroz... Zkontrolujte přítomnost šroubků a jejich dotažení.

CROLL L

Na produktu zkontrolujte, nejsou li přítomny praskliny, deformace, vryp, opotřebení, korozie, atd.
 Zkontrolujte stav těla, přípojevacích otvorů, vačky a bezpečnostní pojistky, pružin a čepu vačky.
 Zkontrolujte pohyb vačky a účinnost pružiny.
 Zkontrolujte zda hroty na vačce nejsou zanesené nečistotami.

Během používání

Pravidelně kontrolujte, jsou li nastavovací přezky bezpečně dotaženy. Je důležité pravidelně kontrolovat stav výrobku a jeho spojení s ostatními prvky systému. Vždy se přesvědčte, jsou-li všechny součásti systému navzájem ve správné poloze.

4. Slučitelnost

Ověřte si slučitelnost tohoto výrobku s ostatními prvky vašeho systému při daném použití (slučitelnost = dobrá součinnost). Vybavení používané s vašímstrojem musí splňovat současné normy pro vaši zemi (např. EN 362 karabiny).

5. Sestavení postroje

- Nezapomeňte správně založit přesahující popruhy (naplocho poskládané) do elastických přídržovačů.
- Pozor na cizí předměty, které by mohly způsobit nefunkčnost automatických rychlospon FAST (např. kamínky, písk, oděv...). Ověřte jejich správné dotažení (viz náčrty).

Rozebíratelný přední přípojevací bod

Tento bod umožňuje připojení několika kusů vybavení nejednou: sedačka PODIUM na kolkou, lanový blokant CROLL L na malém D oku, slaňovací zařízení na velkém D oku. Oba šroubky musí být na místě a bezpečně dotaženy. Pozorně sledujte pokyny pro sborku a rozborku: viz znázorněné šipky. Není nutné zcela vysroubovat šroubky ze závitů. Pokud ztratíte šroubek, kontaktujte servisní centrum Petzl.

Počáteční nastavení výšky zádového kotvícho přípojevacího bodu

Nastavte si výšku zádového přípojevacího bodu dle vaší postavy: bod umístěte mezi lopatky. Upozornění: nastavení spojovacích popruhů nohaviček a pásu je důležité pokud používáte zádový přípojevací bod.

Nastavení a zkouška zavěšením

Postroj musí být nastaven tak, aby pohodlně padnul a snížil riziko poranění v případě pádu. Zavěste se v postroji s vaším vybavením, použijte postupně všechny přípojevací body, vyzkoušejte si pohyby všemi směry a ve všech polohách, ověřte si zda vám postroj dobře padne a poskytuje dostatečně pohodlí pro požadovaný způsob použití a že je optimálně nastaven.

6. Zachycení pádu

Hrudní a zádový přípojevací bod musí být připojeny k systému zachycení pádu, který splňuje současné normy. Pouze tyto přípojevací body smí být použity k připojení systému zachycení pádu, například pohyblivý zachycovač pádu, tlumič pádu...

Minimální bezpečná hloubka: volný prostor pod uživatelem

Volný prostor pod uživatelem musí být dostatečný, aby v případě pádu nedošlo k nárazu na jakoukoliv překážku. Specifické informace o výpočtech minimální bezpečné hloubky jsou uvedeny v návodech k použití ostatních prvků systému zachycení pádu (tlumiče pádu, pohyblivý zachycovač pádu...).

7. Polohování

Přední a postranní přípojevací body na pásu jsou určeny k udržování uživatele v poloze na jeho pracovním stanovišti. Nejsou určeny k připojení systému zachycení pádu. Vždy použijte oba postranní přípojevací body současně, spojené polohovacím spojovacím prostředkem, zajistíte si tak dokonalou oporu pásu. Spojovací prostředek musí být udržován napnutý.

8. Slaňování

Přední přípojevací bod (textilní nebo kovový) je určen pro použití při slaňování. Tento přípojevací bod není určen pro zachycení pádu.

9. Hrudní blokant CROLL L

CROLL L je lanový blokant používaný k výstupům po pracovním laně. CROLL L není prostředek pro zachycení pádu.

Schválený průměr lana

Nízkopružné lano s opláštěným jádrem o průměru 10-13 mm.

Základní funkce a zkouška funkčnosti

Tento lanový blokant je pomůcka pro výstupy po laně. Prokluzuje po laně v jednom směru a blokuje se ve směru opačném. Hroty na vačkové západce imitují sevření lana západkou proti tělu blokantu a dojde k zabíkování lana. Otvor ve vačce umožňuje odvod nečistot.

Založení a vyjmutí lana

Bezpečnostní pojistku zatačte dolů a zajistíte o tělu blokantu. Tím zůstane vačka otevřená. Lano vložte do blokantu. Zkontrolujte značku směru UP/DOWN. Uvolněte bezpečnostní západku tak, že vačka stlačí lano. V této pozici bezpečnostní pojistka zabráňuje nechtěnému otevření západky. Chcete-li lano vyjmout, posunujte blokant po laně vzhůru a současně pomocí bezpečnostní západky uvolněte vačku.

Výstup po laně

Použijte blokant CROLL L společně s dalším lanovým blokantem (např. BASIC) a nožní blokant. Vždy se připojte ke druhému lanovému blokantů odpovídajícím spojovacím prostředkem.

Případy pohybu po šikmém laně

Nástup na šikmé lano: zahákněte se nohou za lano, aby byl kanál pro lano na blokantu CROLL L paralelně s lanem.

Krátký sestup

Lehce posuňte pomůcku vzhůru po laně a současně zatáhnete ukazovákem za vačku směrem dolů. Nemanipulujte přitom s bezpečnostní západkou, hrozí riziko otevření vačky. Upozornění: u pracovníků vážících více než 100 kg, prohlédněte si informace v kapitole Řešení pro uživatele vážící více než 100 kg na našich internetových stránkách Petzl.com.

10. Poutka na materiál

Poutka na materiál jsou určena pouze pro nošení a organizování pomůcek. POZOR, NEBEZPEČÍ: poutka na materiál nikdy nepoužívejte k jštění, slaňování, navazování ani připojování do kotvícho bodu. Přídržovač ze suchého zipu smí být používán k připevnění vašeho tlumiče pádu od pohyblivého zachycovače pádu ve vyšší poloze.

11. Přídržovač pro spojky spojovacího prostředku pro zachycení pádu

A. Slouží k odložení nepoužívaného konce spojovacího prostředku. B. V případě pádu přídržovač uvolní spojku na konci spojovacího prostředku, aby se tlumič pádu mohl neomezeně vytrhnout. Upozornění: tento přípojevací bod není přípojevací bod pro zachycení pádu.

12. Příslušenství

Sedačka PODIUM a závlačky pro sedačku PODIUM.

13. Doplňkové informace

Kdy vaše vybavení vyřadit:
 UPOZORNĚNÍ: některé výjimečné situace mohou způsobit okamžitě vyřazení výrobku již po prvním pádu, to závisí na druhu, intenzitě a prostředí ve kterém je výrobek používán (znečištěné prostředí, mořské prostředí, ostré hrany, vysoké teploty, chemikálie, atd.). Výrobek musí být vyřazen pokud:
 - Je starší než 10 let a vyroben z plastu nebo textílií,
 - Byl vystaven těžkému pádu nebo velkému zatížení.
 - Nesplňuje periodickou prohlídkou. Máte jakékoli pochybnosti o jeho spolehlivosti.
 - Neznáte jeho úplnou historii používání.
 - Se stane zastaralým vzhledem k legislativě, normám, technikám nebo slučitelnosti s ostatním vybavením, atd.
 Takový produkt znehodnotte, abyste zamezili jeho dalšímu použití.

Piktogramy:

A. Živnost: 10 let - B. Označení - C. Povolené teploty - D. Bezpečnostní opatření - E. Čištění/dezinfekce - F. Sušení - G. Skladování/transport - H. Údržba - I. Úpravy/opravy (zakázány mimo provozovny Petzl, kromě výměny náhradních dílů) - J. Dotazy/kontakt

3 roky záruka

Na vady materiálu a vady vzniklé ve výrobě. Nevztahuje se na vady vzniklé běžným opotřebením a roztržením, oxidací, úpravami nebo opravami, nesprávným skladováním, nedostatečnou údržbou, nedbalostí, nesprávným použitím.

Varovné symboly

1. Situace představující bezpečnostní riziko vážného poranění nebo smrti. 2. Vystavení potenciálnímu riziku úrazu nebo poranění. 3. Důležité informace týkající se fungování nebo chování vašeho výrobku. 4. Neslučitelnost vybavení.

Sledovatelnost a značení

a. Číslo oznamného subjektu odpovědného za kontrolu výroby tohoto OOP - b. Certifikační organizace - c. Sledovatelnost: označení - d. Velikosti - e. Výrobní číslo - f. Rok výroby - g. Měsíc výroby - h. Sériové číslo - i. Individuální identifikační číslo - j. Normy - k. Pozorně čtěte návod k používání - l. Identifkace typu - m. Maximální nominální zatížení - n. Adresa výrobce - o. Datum výroby (měsíc/rok)

SI

V teh navodilih je razloženo, kako pravilno uporabljati svojo opremo. Opisane so samo nekatere tehnike in načini uporabe.

Opozorilni simboli vas opozarjajo o nekaterih možnih nevarnostih, ki so povezane z uporabo vaše opreme, vendar je nemogoče opisati vse. Za posodobitve in dodatne informacije preverjajte Petzl.com.

Odgovorni ste za upoštevanje vsakega opozorila in pravilno uporabo vaše opreme. Kakršna koli napaka uporaba te opreme pomeni dodatne nevarnosti. Če imate kakršen koli dvom ali težave z razumevanjem teh navodil, se obrnite na Petzl.

1. Področja uporabe

Osebná varovalna oprema (OVO) za zaščito pred padci. Pas za vzpenjanje po vrvi s sprednjim navezovalnim mestom za odpiranje in integrirano CROLL L vravno prižmo. Nazivna maksimalna obremenitev: 140 kg. Teža izdelka ne smete uporabljati preko njegovih zmogljivosti ali za kateri koli drug namen, kot je zasnovan.

Odgovornost

OPOZORILO

Aktivnosti, pri katerih uporabljate ta izdelek, so same po sebi nevarne.

Sami ste odgovorni za svoja dejanja, odločitve in varnost.

Pred uporabo tega izdelka morate:

- prebrati in razumeti navodila za uporabo v celoti;
- ustrezno se usposobiti za njegovo uporabo;
- spoznati se z možnostmi in omejitvami izdelka;
- razumeti in sprejeti z uporabo izdelka povezano tveganje.

Neupoštevanje katerega koli od teh opozoril lahko povzroči resno poškodbo ali smrt.

Izdelek lahko uporabljajo le pristojne in odgovorne osebe ali tisti, ki so pod neposredno in vizualno kontrolo pristojne in odgovorne osebe.

Odgovorni ste za svoja dejanja, odločitve in varnost in prevzimate njihove posledice. Če niste pripravljeni ali se ne čutite sposobne prevzeti odgovornosti ali ne razumete katerega od teh navodil, ne uporabljajte tega izdelka.

2. Poimenovanje delov

Prsni pas:

(1) hrbtno navezovalno mesto, (2) sponka za nastavev hrbtnega navezovalnega mesta, (3) sponka za nastavev ramenskih trakov spredaj, (4) FAST sponka za nastavev ramenskih trakov, (5) prsno navezovalno mesto, (6) CROLL L sprednja vrвна prižma, (7) čeljust, (8) varnostna zapora, (9) elastična držala za trakove, (10) Velcro držalo za ASAP SÖRBER, (11) držala vponke na podaljšku za ustavljanja padca, (12) indikator ustavljanja padca

Sedeži pas:

(13) sprednje navezovalno mesto na odpiranje, (13a) mesto za navezovanje iz blaga, (13b) mali kovinski D, (13c) velik kovinski D, (13d) navezovalno mesto za sedež, (13e) ključ, (14) trakovi ledvenega dela pasu, (15) nožni zanki, (16) stranska navezovalna mesta, (17) hrbtno navezovalno mesto za omejitelj gibanja, (18) DOUBLEBACK PLUS sponki za nastavev trakov, (18 bis) FAST LT avtomatski sponki za nožni zanki, (19) zanke za opremo, (20) zanke za TOOLBAG torbico za orodje, (21) DOUBLEBACK sponke za nastavev povezovalnih trakov med nožno zanko in ledvenim delom pasu, (22) zanke za CARITool nosilec za orodje

Glavni materiali:

- Trakovi: poliester; sponke za nastavev: jeklo; sprednja navezovalna mesta: aluminij in nerjavče jeklo
- CROLL L okvir: aluminijeva zlitina; čeljust: nerjavče jeklo.

3. Preverjanje, točke preverjanja

Vaša varnost je povezana z neoporečnostjo vaše opreme.

Petzl priporoča podroben pregled, ki ga opravi pristojna oseba najmanj enkrat na vsakih 12 mesecev (odvisno od veljavnih predpisov v vaši državi in vaših pogojev uporabe). Sledite postopkom, ki so opisani na Petzl.com. Rezultate preverjanja vpišite v vaš obrazec pregleda OVO: tip, model, kontaktne informacije proizvajalca, serijsko ali individualno številko, datum izdelave, nakupa, prve uporabe, naslednjega periodičnega pregleda, težave, opombe, ime pregledovalca in podpis.

Pred vsako uporabo

Pas

Preverite trakove na navezovalnih mestih, na sponkah za nastavev ter varnostne šive. Še posebej morate biti pozorni na prerezane ali razrahljane šive.

Bodite pozorni na zareze, obrabo in poškodbe izdelka, ki bi nastali zaradi uporabe, vročine, kemikalij... Preverite, da sponke DOUBLEBACK, DOUBLEBACK PLUS in FAST LT pravilno delujejo.

Preverite indikator ustavljanja padca. Če hrbtno navezovalno mesto utrpi sunkovito obremenitev večjo od 400 daN, se pokaže rdeč indikator. Če je indikator ustavljanja padca viden, pas umaknite iz uporabe.

Sprednje navezovalno mesto na odpiranje

Preverite, da ni nobenih razpok, deformacije, korozije... Preverite, da so vijaki prisotni in dobro pritrjeni.

CROLL L

Na izdelku preverite, da nima razpok, deformacij, prask, obrabe, korozije...

Preverite stanje telesa, odprtih za pritrdjevanje, čeljusti in varnostne zapore, vzmeti in osi čeljusti.

Preverite mobilnost čeljusti in učinkovitost njene vzmeti.

Preverite, da zobje čeljusti niso zamazani.

Med uporabo

Redno preverjajte, da so sponke za nastavev varno zapete. Pomembno je, da redno preverjate stanje izdelka in njegovo povezavo z drugo opremo v sistemu. Zagotovite, da so različni kosi opreme med seboj pravilno nameščeni.

4. Skladnost

Preverite skladnost tega izdelka z ostalimi elementi sistema, ki jih uporabljate (skladnost = dobro vzajemno delovanje).

Oprema, ki jo uporabljate z vašim pasom, mora biti skladna z veljavnimi standardi v vaši državi (npr. EN 362 vezni člen).

5. Nastavev pasu

- Poskrbite, da je ostanek traku pravilno pospravljen (plosko zložen) v elastična držala.
- Bodite pozorni na tuje, ki lahko ovirajo delovanje FAST avtomatskih sponk (npr. pesek, mivka, obleka...). Preverite, da so pravilno zapete (glejte slike).

Sprednje navezovalno mesto na odpiranje

Ta točka omogoča pritrilitev več kosov opreme: sedež PODIUM na priponko, CROLL L vravno prižmo na mali D, vravno zavoro na velki D.

Oba vijaka morata biti prisotna in varno zatesnjena.

Pazljivo upoštevajte navodila za montažo in demontažo: glejte označevalne puščice. Ni potrebno popolnoma odstraniti vijaka, da osvobodite priponko. Če izgubite vijak, kontaktirajte Petzlovo poprodajno službo.

Začetna nastavev hrbtnega navezovalnega mesta

Naravnajte hrbtno navezovalno mesto glede na obliko in velikost vašega telesa: namestite ga v višino lopatic.

Opozorilo: nastavev zadnjih povezovalnih trakov med nožno zanko in ledvenim delom pasu je pomembna, če uporabljate hrbtno točko.

Nastavev in test visenja

Vaš pas mora biti nastavljen udobno, da v primeru padca zmanjša tveganje poškodbe. Uporabnik mora z gibanjem in prostim visenjem na vseh navezovalnih mestih z opremo preveriti pravilno prileganje izdelka, si zagotoviti ustrezno udobje za predvideno uporabo in najboljšje prileganje.

6. Ustavljanje padca

Hrbtna in prsna navezovalna mesta morajo biti povezavo s sistemom za ustavljanje padca, ki ustreza veljavnim standardom. Samo ta navezovalna mesta se uporabljajo za povezovanje s sistemom za ustavljanje padca, npr. prenosnim lovilcem padca, blažilcem sunka...

Čistina: prazen prostor pod uporabnikom.

Pod uporabnikom mora biti dovolj praznega prostora, da ob padcu ne bi zadel ob kakršno koli oviro. Podrobnosti o izračunu čistine lahko najdete v navodilih za uporabo drugih elementov (blažilci sunka, prenosni lovilci padca...).

7. Položaji

Sprednje in stranska navezovalna mesta na pasu so namenjeni, da držijo uporabnika v položaju na njegovem delovnem mestu.

Te navezovalne točke niso namenjene za ustavljanje padca.

Vedno uporabite obe stranski navezovalni mesti; povežete ju s podaljškom za namestitev pri delu, da vam pas nudi udobno podporo. Ta podaljšek mora biti napet.

8. Spuščanje

Sprednje navezovalno mesto (iz blaga ali kovine) je namenjeno za spuščanje.

To navezovalno mesto ni primerno za ustavljanje padca.

9. CROLL L prsna vrвна prižma

CROLL L je vrvna prižma, ki se uporablja za vzpenjanje po delovni vrvi. CROLL L ni pripomoček za ustavljanje padca.

Dovoljeni premeri vrvi

Oplaščena vrv z majhnim raztezkom premera 10-13 mm.

Princip delovanja in test

Vrвна prižma je pripomoček za vzpenjanje po vrvi. V eno smer drsi po vrvi in blokira v drugo smer.

Zobje čeljusti zagrabijo vrv in jo blokirajo tako, da jo stisnemo med okvir in čeljust. Utor v čeljusti omogoča umik blata.

Namestitev in odstranitev vrvi

Varnostno zaporo potegnite navzdol in jo zatankite za rob pripomočka. Čeljust prižme tako ostane odprta.

Vstavite vrv v pripomoček. Upoštevajte indikator Gor/Dol (Up/Down). Sprostite varnostno

zaporo, da čeljust lahko pritisne na vrv. V tem položaju varnostna zapora pomaga preprečiti nenamerno odprtje prižme.

Vrv smarnete tako, da potisnete pripravo po vrvi navzgor, medtem ko s pomočjo varnostne zapore sprostite čeljust.

Vzpenjanje po vrvi

Uporabite CROLL L z dodatno ročno prižmo (npr. BASIC) in nožno zanko. Na drugo prižmo se vedno priprite z ustreznim vrvnim podaljškom.

Prečnica pod kotom

Začetek na vrvi pod kotom: postavite nogo čez vrv tako, da je vrv vzporedna z utovor za vrv na pripravi CROLL L.

Kratek spust

Pripomoček nežno potisnite po vrvi navzgor in z vašim kazalcem istočasno pritisnite na čeljust. Ne izvajajte manevra z varnostno zaporo, ker lahko pride do neželenega odprtja čeljusti.

Opozorilo: za delavce, ki so težji od 100 kg - preverite informacije v poglavju Rešitve za delavce težje od 100 kg na naši spletni strani Petzl.com.

10. Zanke za opremo

Zanke za opremo je dovoljeno uporabljati le za opremo.

POZOR - NEVARNOST: nikoli ne uporabljajte zank za opremo za varovanje, spuščanje, navezovanje ali pritrdjevanje osebe na sidrišče.

Velcro držalo lahko uporabljate, da držite vaš blažilec energije prenosnega lovilca padca v visokem položaju.

11. Nosilec veznega člana podaljška za ustavljanje padca

A. Uporablja se samo kot nosilec veznega člana za konce podaljškov, ki niso v uporabi.
B. V primeru padca nosilec veznega člana sprosti vezni člen na koncu podaljška tako, da ne ovira blažilca sunka.

Opozorilo: Ta pritrdilna točka ni za ustavljanje padca.

12. Dodatki

PODIUM sedež in člena za PODIUM sedež.

13. Dodatne informacije

Kdaj umakniti izdelek iz uporabe:

POZOR: izjemen dogodek je lahko razlog, da morate izdelek umakniti iz uporabe po samo enkratni uporabi, odvisno od tipa in intenzivnosti uporabe in okolja uporabe (groba okolja, morsko okolje, ostri robovi, ekstremne temperature, kemikalije...).

Izdelek morate umakniti iz uporabe ko:

- je star več kot 10 let in je izdelan iz umetnih mas ali tekstila;
- je utrpel večji padeč (ali preobremenitev);
- ni prestal preverjanja oz. imate kakršen koli dvom v njegove lastnosti;
- ne poznate njegove celotne zgodovine uporabe;
- ko je izdelek zastarel zaradi sprememb v zakonodaji, standardih, tehniki oz. neskladn z drugo opremo...

Da bi preprečili nadaljnjo uporabo, te izdelke uničite.

Ikone:

A. Življenjska doba: 10 let - B. Oznake - C. Sprejemljive temperature - D. Varnostna opozorila za uporabo - E. Čiščenje/razkuževanje - F. Sušenje - G. Shranjevanje/transport - H. Vzdrževanje - I. Pribude/popravila (Izven Petzlovih delavnic so prepopovedana. Izjema so rezervni deli.)
- J. Vprašanja/kontakt

3-letna garancija

Za katere koli napake v materialu ali izdelavi. Izjeme: normalna obraba in izraba, oksidacija, predelave ali pribude, neprimerno skladiščenje, slabo vzdrževanje, poškodbe nastale zaradi neopazljivosti ali pri uporabi, za katero izdelek ni namenjen oz. ni primeren.

Opozorilni simboli

1. Situacija, ki predstavlja neposredno nevarnost za resne poškodbe ali smrt. 2. Izpostavljenost možnim tveganjem za nastanek nesreče ali poškodbe. 3. Pomembne informacije o delovanju ali zmogljivosti vašega izdelka. 4. Nedruživost opreme.

Sledljivost in oznake

a. Številka priloženega organa, ki izvaja nadzor nad proizvodnjo te OVO - b. Organizacija za certificiranje - c. Sledljivost: matica s podatki - d. Velikost - e. Serijska številka - f. Leto izdelave - g. Mesec izdelave - h. Številka serije - i. Individualna oznamba - j. Standardi - k. Natančno preberite navodila za uporabo - l. Oznaka modela - m. Nazivna maksimalna obremenitev - n. Naslov proizvajalca - o. Datum proizvodnje (mesečletno)

RU

Эта инструкция показывает, как правильно использовать ваше снаряжение. Данная инструкция по эксплуатации представляет только некоторые правильные способы и техники использования вашего снаряжения. Предупредительные знаки информируют вас только о некоторых потенциальных рисках, связанных с использованием вашего снаряжения. Инструкция не описывает все возможные риски. Регулярно проверяйте сайт Petzl.com, там вы найдете последние версии данного документа и дополнительную информацию.

Лично вы несете ответственность за соблюдение всех мер предосторожности и за правильное использование своего снаряжения. Неправильное использование данного снаряжения может привести к возникновению дополнительных рисков. В случае возникновения каких-либо сомнений или трудностей обращайтесь в компанию Petzl.

1. Область применения

Средство индивидуальной защиты (СИЗ) для защиты от падения с высоты. Привязь для систем канатного доступа с разъемной брошюой точки крепления и встроенным грудным зажимом CROLL L. Максимальная номинальная нагрузка: 140 кг. Данное изделие не должно подвергаться нагрузке, превышающей предел его прочности, и использоваться в ситуациях, для которых оно не предназначено.

Ответственность

ВНИМАНИЕ
Деятельность, связанная с использованием данного снаряжения, опасна по своей природе.

Лично вы несете ответственность за свои действия и решения.

Перед использованием данного снаряжения вы должны:

- Прочитать и понять все инструкции по эксплуатации;
- Пройти специальную подготовку по применению данного снаряжения.
- Ознакомиться с потенциальными возможностями вашего снаряжения и ограничениями по его применению;
- Осознать и принять возможные риски, связанные с использованием этого снаряжения.

Игнорирование любого из этих предупреждений может привести к серьезным травмам и даже к смерти.

Это изделие может использоваться только лицами, прошедшими специальную подготовку, или под непосредственным контролем компетентного лица. Лично вы несете ответственность за свои действия, решения и безопасность, и только вы отвечаете за последствия этих действий. Если вы не способны взять на себя ответственность за использование данного снаряжения или если вы не поняли инструкции по эксплуатации, не используйте данное снаряжение.

2. Составные части

Грудная обвязка:

(1) Спинная точка крепления, (2) Регулирующая пряжка спиной точки крепления, (3) Грудная пряжка для регулировки плечевых ремней, (4) Пряжка FAST для регулировки плечевых ремней (5) Грудная точка крепления, (6) Грудной зажим CROLL L, (7) Кулачок, (8) Зашелка безопасности, (9) Эластичные держатели стропы, (10) Липучка Velcro для крепления ASAP SOBER, (11) Петли для закрепления карабинов стропы для защиты от падения, (12) Индикатор срыва.

Привязь для положения сидя:

(13) Разъемная брошюная точка крепления, (13a) Текстильная точка крепления, (13b) Малое D-образное металлическое кольцо, (13c) Большое D-образное металлическое кольцо, (13d) Точки крепления сиденья, (13e) Ключ, (14) Поясной ремень, (15) Стропы ножных ремней, (16) Боковые точки крепления, (17) Задняя точка крепления системы ограничения перемещения, (18) Регулирующие пряжки DOUBLEBACK PLUS, (18 bis) Пряжки FAST LT на ножных ремнях, (19) Грузовые петли, (20) Точки для крепления сумки TOOLBAG, (21) Регулирующие пряжки DOUBLEBACK строп, соединяющих ножные ремни и пояс, (22) Крепления для развесочных карабинов CARITOOL.

Основные материалы:

- Стропы: полиэстер, регулирующиеся пряжки: сталь; брошюные точки крепления: алюминиевый сплав и нержавеющей сталь.
- CROLL L: корпус: алюминиевый сплав; кулачок: хромированная сталь.

3. Осмотр изделия

Ваша безопасность напрямую связана с состоянием ваших СИЗ.

Petzl рекомендует проводить плановый осмотр СИЗ компетентным лицом как минимум каждые 12 месяцев (в зависимости от местного законодательства в вашей стране, а также от условий использования снаряжения). При плановом осмотре следуйте рекомендациям на сайте Petzl.com. Результаты планового осмотра записаны в инспекционную форму, которую вы должны содержать следующую информацию: тип СИЗ, модель, контактная информация производителя, серийный или индивидуальный номер, дата изготовления, дата покупки, дата первого использования, дата следующего планового осмотра, дефекты, примечания, имя и подпись инспектора.

Перед каждым использованием

Привязь

Проверьте состояние всех строп в точках крепления, а также регулировочных пряжек и силовых швов. Убедитесь в отсутствии порезанных или поврежденных нитей.

Также необходимо убедиться, если спинная точка крепления испытывает нагрузку свыше 400 даН. Прекратите использовать вашу страховочную привязь, если виден индикатор срыва.

Разъемная брошюная точка крепления

Убедитесь в отсутствии каких-либо трещин, деформаций, следов коррозии и т.д. Убедитесь, что винты имеются в наличии и правильно затянуты.

CROLL L

Убедитесь в отсутствии трещин, деформаций, отметин, следов износа и коррозии и т.д. Проверьте состояние корпуса, присоединительных отверстий, кулачка, пружин и защелки безопасности.

Убедитесь, что кулачок подвижен и его защелка функционирует правильно. Проверьте зубья кулачка на наличие загрязнений.

Во время использования

Регулярно проверяйте, что регулировочные пряжки надежно затянуты. Важно регулярно проверять состояние снаряжения и его присоединение к другим элементам системы. Убедитесь, что все элементы снаряжения правильно расположены друг относительно друга.

4. Совместимость

Проверьте совместимость этого снаряжения с другими элементами системы в контексте вашей задачи (совместимость означает хорошее, эффективное взаимодействие).

Снаряжение, которое вы используете с вашей привязью, должно соответствовать местному законодательству в вашей стране (например, соединительные элементы ГОСТ Р EN 362).

5. Надевание и регулировка привязи

- Убедитесь, что излишки стропы правильно уложены и зафиксированы в эластичных фиксаторах.

- Остерегайтесь попадания в автоматические пряжки FAST посторонних предметов (мелких камешков, песка, краев одежды и т.д.) – они могут препятствовать работе пряжек. Убедитесь в том, что они правильно заблокированы (см. рисунки).

Разъемная брошюная точка крепления

Эта точка крепления позволяет присоединять различное снаряжение: сиденье PODIUM – на ось точки крепления, зажим CROLL L – на малое D-образное металлическое кольцо, спусковое устройство – на большое D-образное металлическое кольцо.

Оба винта должны иметься в наличии и быть плотно затянуты.

Четко следуйте инструкциям по сборке и разборке элементов снаряжения: см. пояснительные стрелки. Чтобы установить устройства на ось точки крепления, нет необходимости полностью раскручивать винт. Если вы потеряли винт, свяжитесь с сервисной службой Petzl.

Начальная регулировка спиной точки крепления

Отрегулируйте положение спиной точки крепления так, чтобы оно подходило вашему телосложению: точка крепления должна располагаться на уровне лопаток.

Внимание: правильная регулировка задних строп, соединяющих ножные ремни и пояс, особенно важна, если вы используете спиновую точку крепления.

Регулировка и тест на вывешивание

Привязь должна быть отрегулирована так, чтобы она плотно прилегала к телу, это уменьшает риск травмы в случае падения.

Вы должны подвигаться в привязи, а потом вывеситься (тест на вывешивание), нагрузив последовательно каждую точку крепления, чтобы убедиться в том, что привязь – нужного размера, что будет обеспечен надежный комфорт во время планируемого использования и что она оптимально отрегулирована.

6. Защита от падения

Спинная и грудная точки крепления должны быть присоединены к системе защиты от падения, отвечающей действующим стандартам. Только эти точки крепления служат для присоединения системы защиты от падения (например, средства защиты от падения ползункового типа, амортизатора рывка и т.д.).

Необходимое свободное пространство: расстояние между пользователем и препятствием

Свободное пространство под пользователем должно быть достаточным для того, чтобы в случае падения он не ударился о препятствие. Детали расчета необходимого свободного пространства под пользователем описаны в инструкциях по эксплуатации других компонентов страховочной системы (амортизаторов рывка, средств защиты ползункового типа и т.д.).

7. Позиционирование

Боковые точки крепления на поясном ремне и брошюная точка крепления предназначены для позиционирования работника на рабочем месте в нужном положении.

Эти точки крепления не рассчитаны на удержание падения. Всегда используйте обе боковые точки крепления, соединяя их стропом для позиционирования. Так вы сможете в полной мере ощутить удобство широкого пояса. Строп должен находиться в натянтом состоянии.

8. Спуск по веревке

Брошюная точка крепления (текстильная или металлическая) предназначена для спуска. Эта точка крепления не предназначена для защиты от падения.

9. Грудной зажим CROLL L

CROLL L – это зажим для подъема по рабочему канату. CROLL L не является устройством для защиты от падения.

Диаметр совместимого каната

Канат с сердечником низкого растяжения (сердечник + оболочка) диаметром от 10 до 13 мм.

Принцип работы и функциональная проверка

Зажим – это устройство для перемещения по канату. Устройство скользит по канату в одном направлении и зажимает канат при движении в противоположном направлении. Зубья кулачка входят в оболочку каната, вследствие чего кулачок зажимает канат. Через прорезь в кулачке удаляется грязь.

Установка и снятие с каната

Отведите защелку безопасности вниз и заблокируйте ее на корпусе устройства. Таким образом, кулачок остается открытым.

Установите канат. Следует обращать внимание на указатель Вверх/Вниз. Разблокируйте защелку безопасности, после чего кулачок повернется и прижмет канат. В данном положении защелка безопасности препятствует непроизвольному открытию кулачка. Для того чтобы освободить канат, необходимо немного сдвинуть зажим вверх по канату, одновременно потянув кулачок назад, используя предохранительную защелку.

Подъем по канату

Используйте зажим CROLL L вместе с другим зажимом (например, BASIC) и петлей для ноги. Всегда пристраховывайтесь ко второму зажиму подходящим стропом.

Косой траверс

Если подъем осуществляется по наклонному канату; прижимайте канат верхней частью ноги, чтобы он шел параллельно желобку зажима CROLL L.

Короткий спуск

Подвиньте зажим вверх по канату и одновременно надавите на кулачок указательным пальцем. Не трогайте защелку безопасности ввиду риска непроизвольного открытия кулачка.

Внимание: для работников весом более 100 кг изучите соответствующую информацию в разделе «Решения для работников весом более 100 кг», доступную на сайте Petzl.com.

10. Грузовые петли

Грузовые петли должны использоваться только для снаряжения.

ВНИМАНИЕ, ОПАСНОСТЬ: никогда не используйте грузовые петли для страховки, для спуска, а также не ввязывайте в них страховочный канат и не вставляйте на них на самостраховку.

Липучка Velcro может быть использована для удержания средства защиты от падения ползункового типа в верхнем положении.

11. Петли для закрепления карабинов стропы для защиты от падения

A. Для использования исключительно для закрепления конечных карабинов свободного конца стропы для защиты от падения.

B. В случае падения петли для закрепления карабинов освобождают конечные карабины стропы, тем самым не мешая сработанию амортизатора рывка.

Внимание: эти петли не предназначены для защиты от падения.

12. Аксессуары

Рабочие сиденье PODIUM и скобы для рабочего сиденья PODIUM.

13. Дополнительная информация

Выборка снаряжения:

ВНИМАНИЕ: особые обстоятельства могут вызвать уменьшение срока службы изделия, вплоть до однократного применения; например: способ и интенсивность использования, воздействие окружающей среды, воздействие морской среды, работа с агрессивными химическими веществами, экстремальные температуры, контакт с острыми гранями и т.д.

- Немедленно выбраковывайте любое снаряжение, если:

- Ему больше 10 лет и оно изготовлено из пластика или текстиля.
- Оно подвергалось воздействию сильного рывка или большой нагрузке.
- Оно не удовлетворяло требованиям при осмотре. У вас есть сомнения в его надежности.
- Вы не знаете полную историю его эксплуатации.

- Когда оно устарело и более не соответствует новым стандартам, законам, технике или не совместимо с другим снаряжением и т.д.

Чтобы избежать дальнейшего использования выбракованного снаряжения, его следует уничтожить.

Рисунки:

A. Срок службы: 10 лет - **B.** Маркировка - **C.** Допустимый температурный режим
- D. Меры предосторожности - **E.** Чистка/дезинфекция - **F.** Сушка - **G.** Хранение/транспортировка - **H.** Обслуживание - **I.** Модификация/ремонт (запрещены вне мастерских Petzl, за исключением заменяемых частей) - **J.** Вопросы/контакты

Гарантия 3 года

От любых дефектов материала и производственных дефектов. Гарантия не распространяется на следующие случаи: нормальный износ, окисление, изменение конструкции или передела изделия, неправильное хранение и плохой уход, повреждения, вызванные небрежным отношением к изделию, а также использование изделия не по назначению.

Предупредительные знаки

1. Ситуация, представляющая неизбежный риск получения серьезных травм или ведущая к смерти. 2. Ситуация, представляющая риск возникновения несчастного случая или получения травм. 3. Важная информация о работе или о характеристиках вашего снаряжения. 4. Техническая несовместимость.

Прослеживаемость и маркировка продукции

a. Номер организации, осуществляющей производственный контроль данного СИЗ
- b. Сертифицирующий орган
- c. Прослеживаемость: матрица данных
- d. Размер
- e. Серийный номер
- f. Год изготовления
- g. Месяц изготовления
- h. Номер партии
- i. Индивидуальный номер изделия
- j. Стандарты
- k. Внимательно читайте инструкцию по эксплуатации
- l. Идентификация модели
- m. Максимальная номинальная нагрузка
- n. Адрес производителя
- o. Дата производства (месяц/год)

这份说明书将向您解释如何正确使用您的装备。这里只描述正确无误的技术和使用方法。

警示标志将告知您使用该装备时的潜在危险，但并不完全详尽。请登录Petzl.com查阅更新和附加信息。

您有责任阅读每一条警示且正确使用您的装备。任何错误的使用都将造成额外危险。如果您有任何疑问或对于理解这些文件有困难的话，请联系Petzl。

1.应用范围

用于坠落保护的个人保护设备（PPE）。
带可开启的腹部连接点和内置CROLL L抓绳器的绳索进行安全带。
最大负重：140公斤。

使用该产品时，不可超出其负荷限制，也不可用于设计之外的用途。

责任

警告

凡涉及使用此装备的活动都具有一定危险性。您应对个人的行动，决定和安全负责。

在使用此装备前，您必须：

- 阅读并理解全部使用指南。
- 针对其正确使用方法，进行特定训练。
- 熟悉您的装备，了解其性能及使用限制。
- 理解并接受所涉及到的危险。

一旦忽视上述任何一条警告，将有可能造成严重伤害甚至死亡。

该产品必须由有能力且负责的人来使用，或在有能力且负责的人，直接目视监督下使用。

您应对个人的行动，决定和安全负责并承担后果。如果您无法承担相关责任或无法完全理解本使用说明，那么不要使用此装备。

2.部件名称

胸式安全带：

（1）背部连接点，（2）背部连接带调节扣，（3）肩带调节扣，（4）肩带FAST调节扣，（5）胸部连接点（6）CROLL L抓绳器，（7）凸轮，（8）安全闸，（9）弹性束带，（10）用于固定ASAP/SORBBER的Velcro贴，（11）防坠落挽索连接器挂点，（12）坠落制停指示器。

座式安全带：

（13）腹部可开启连接点，（13a）针织连接点，（13b）小金属D环，（13c）大金属D环，（13d）坐垫连接点，（13e）扳手，（14）腰带，（15）腿带，（16）侧部连接点，（17）后部限制连接点，（18）DOUBLEBACK PLUS调节扣，（18 bis）腿环FAST LT扣，（19）装备挂环，（20）TOOLBAG工具包连接点，（21）腿带和腰带连接带上的DOUBLEBACK调节扣，（22）CARITOOOL工具挂扣槽。

主要材料：

- 扁带：聚酯；调节带：钢；腹部连接点：铝合金和不锈钢。
- CROLL L：框架：铝合金；凸轮：不锈钢。

3.检测、检查要点

您的安全和您装备的状态密切相关。

Petzl建议至少每12个月请专业人员进行全面检测（根据每个国家现行法规以及具体使用情况）。请根据Petzl.com网站上描述的操作方式进行检查。在您的PPE检查表格中记录：类型、型号、生产商信息、序列号或独立编码，生产、购买、第一次使用和下一次检查日期，问题、评论、检查者姓名和签名。

每次使用前

安全带

检查扁带的连接点、调节扣以及安全缝线的状况。仔细检查是否存在断线或脱线的地方。

检查是否存在因使用，暴露于高温和与化学品接触过而导致的割痕、磨损和损坏等状况。检查DOUBLEBACK、DOUBLEBACK PLUS和FAST扣是否操作正常。

检查坠落制停指示器。党背部连接点受到超过400daN的冲击力后，该指示器会显示红色标示。

当坠落制停指示器可见时，该安全带即可淘汰。

腹部可开启连接点

检查是否有裂痕、变形、腐蚀等。检查螺丝是否拧紧并拧紧。

CROLL L

检查产品是否存在裂纹、变形、划痕、过度磨损、腐蚀等迹象。

检查框架、连接孔、凸轮和安全闸、弹簧和凸轮轴的状态。

检查凸轮能否活动及其弹簧的弹性。

检查凸轮上的咬齿。

每次使用时

定期检查调节扣是否正确扣紧。定期检查产品状况及其与系统内其他设备的连接状况，是至关重要的。确保系统内所有设备均互相正确连接。

4.兼容性

验证该产品在操作时与其他组件的兼容性（兼容性=良好的功能互动）。

与安全带配合使用的设备必须符合您所在国家的现行标准（如，EN 362连接器标准）。

5.安全带的穿戴

- 确保正确地将多余的扁带收（折叠）在弹性束带中。

- 小心外物可能妨碍FAST自动扣的运作（例如小石、沙砾、衣物）。确保其正确锁上（见图示）。

腹部可开启连接点

该点可连接多个设备：主轴PODIUM坐垫、带小D环的CROLL L抓绳器以及带大D环的下降器。

两个螺丝都必须拧紧上并且拧紧。

严格遵守安装和拆卸说明：见指示箭头。不需完全拧开螺丝就可以松开主轴。如果您丢失了一颗螺丝，请联系Petzl售后服务处。

背部连接点的初始调校

调整背部连接点与身高体型相称：与肩胛同高。

注意：如果使用背部连接点，必须尤其注意腿环和腰带后部连接带的调节。

调节和悬挂测试

安全带必须调节至合身以减轻下坠时受伤的风险。

你必须使用工具穿过每个挂点进行悬挂测试，以确保安全带合身，确保它能作为作业提供足够的舒适度，并已调节至最佳状态。

6.防下坠

胸部连接点或背部连接点必须连有一套符合现行标准的止坠系统。只有这两个连接点可被用于连接止坠系统，例如绳索移动止坠器、势能吸收器等……

净空距离：使用者下方的自由下坠空间

使用者下方必须有足够的净空距离防止其在坠落时碰撞到任何障碍物。计算净空距离的详尽资料可在其他部件的使用说明书内找到（势能吸收器、止坠器等）。

7.位置

腹部连接点和腰带两侧连接点设计用于使用者在作业面的定位。

这些连接点并非设计用于防坠落用途。

使用一条定位挽索同时连接两侧连接点，可给腰带提供更舒适的支撑。挽索必须处于拉紧状态。

8.固定绳下降

腹部连接点（针织或金属）用于下降。

这连接点不能用作止坠。

9.内置CROLL L腹式抓绳器

CROLL L腹式抓绳器可用于在工作绳上上升。CROLL L不可作为止坠器使用。

可用绳索直径

直径为10至13毫米（绳芯+绳皮）的半静力绳。

功能原理及测试

该抓绳器是用于在绳索上上升的设备。它能够沿着绳索向一个方向滑动，当它向另一方向移动时则会卡死。

凸轮尖齿咬住绳索，然后凸轮夹住绳索从而使其固定不动。凸轮的凹槽可将污泥排出。

安装与取下绳索

拉下安全闸并将其扣在设备外框上。凸轮保持打开状态。

将绳索放入上升器中。注意上/下方向指示标记。关上安全闸以使凸轮紧靠绳索。在这个位置，安全闸可防止凸轮意外打开。

要移除绳索，把抓绳器沿绳索往上滑动，同时打开安全闸以移除凸轮。

沿绳索上升

使用CROLL L配合其他抓绳器，如BASIC及脚踏环。始终将您自己用合适的挽索与这第二个抓绳器相连。

有角度的横向攀登情况

在有角度的绳索上升时，用腿跨过绳索，保持绳索与CROLL L的绳槽平行。

短距下降

把上升器轻轻地沿绳索向上滑动，同时用食指按下凸轮。注意不要按动安全闸，因为这样凸轮有意外打开的危险。

警告：超过100公斤的使用者，查看Petzl.com网站关于超过100公斤的使用者的解决方案。

10.装备挂环

装备挂环必须只能用于放置器械用途。

危险警告：装备挂环决不能用作保护、下降、连接或作为锚点用途。Velcro贴用于将移动止坠器的势能吸收器固定在较高的位置。

11.防坠落挽索锁扣挂点

A.只能作为不使用的挽索末端的锁扣挂点。

B.当发生坠落时，锁扣挂点能释放锁扣，避免阻碍势能吸收器的打开。

注意：这连接点不能用于防止坠落。

12.配件

PODIUM坐垫和PODIUM坐垫挂环。

13.附加信息

淘汰您的装备：

警告：一次意外事故可能导致产品在首次使用后即被淘汰，这取决于使用方式及强度、使用环境（严酷的环境、海洋环境、尖锐边缘、极限温度、化学产品等）。

何时需要淘汰您的装备：

- 塑料或纺织产品自生产之日起已超过10年。
- 经历过严重冲坠或负荷。
- 无法通过产品检测。您对其安全性产生怀疑。
- 您不清楚产品的全部使用历史。
- 因为法律、标准、技术或与其它装备不兼容等问题而不得不淘汰。销毁这些产品以防将来误用。

图标：

A.寿命：10年 - B.标示 - C.使用温度范围 - D.使用注意 - E.清洁/消毒 - F.干燥 - G.存放/运输 - H.维护 - I.改装/修理（不能在Petzl以外的地方修理，除了更换零件） - J.问题/联络

3年质保

针对材料或生产上的缺陷。例外：正常的磨损、氧化、自行改装或改良、不正确存放、欠佳的保养、使用疏忽或用于非该产品设计之用途。

警告标志

1.表示有即刻产生严重伤害或死亡风险的情况。2.表示有潜在的意外或伤害风险。3.表示产品在功能或性能方面的重要信息。4.表示装备的不兼容性。

可追溯性及标示

a.为PPE做生产检测的机构序号 - b.认证机构 - c.追踪：信息 - d.尺寸 - e.独立编码 - f.生产年份 - g.生产月份 - h.序列号 - i.独立身份识别号 - j.标准 - k.仔细阅读说明书 - l.型号识别 - m.生产日期 - n.生产商地址 - o.生产日期（月份/年份）

В тази листовка е обяснено как правилно да използвате средството. Представени са само някои методи и начини на употреба.

Предупредителни надписи ви информират за потенциални рискове, свързани с употребата на средствата, но не е възможно да бъдат описани всички. Следете редовно актуализацията и допълнителната информация на страницата PetzL.com. Вие носите отговорност за спазването на всяко предупреждение и за правилното използване на средствата. Всяко неправилно действие при използване на средството ще доведе до допълнителен риск. Съвжете се с PetzL, ако имате съмнения или затруднения да разберете нещо.

1. Предназначение

Лично предпазно средство (ЛПС) срещу падане от височина.

Предпазен колан за въжен достъп с ниска отваряща се точка и интегриран самохват CROLL L. Максимално работно натоварване: 140 kg. Този продукт не трябва да се използва извън неговите възможности или в ситуация, за която не е предпазен.

Отговорност

ВНИМАНИЕ

Дейностите, изискващи употребата на това средство, по принцип са опасни. Вие носите отговорност за вашите действия, решения и за вашата безопасност.

Преди да започнете да употребявате това средство, трябва:

- Да прочетете и разберете всички инструкции за употреба.
- Да научите специфичните за средството начини за употреба.
- Да се усъвършенствате в работа със средството, да познавате качествата и възможностите му.
- Да разберете и осъзнаете съществуващия риск.

Неспазването дори на едно от тези предупреждения може да доведе до тежки, дори смъртоносни травми.

Този продукт трябва да се използва или от компетентни и добре осведомени лица, или работещи с него трябва да бъде под непосредствен зрителин контрол на такова лице. Вие носите отговорност за вашите действия, решения и за вашата безопасност и вие ще поемете последиците. Ако не сте в състояние да поемете тази отговорност или не сте разбрали добре указанията за употреба, не използвайте това средство.

2. Номерация на елементите

Гръден колан:

(1) Гръбна точка на окачване, (2) Задна катарама за регулиране на гръбната точка, (3)

Предна катарама за регулиране на презрамките, (4) Катарама FAST за регулиране на презрамките, (5) Гръдна точка на окачване, (6) Гръден самохват CROLL L, (7) Палец, (8) Ключалка, (9) Ластични гайки за лентите, (10) Гайка Velcro за ASAP-SORBER, (11) Гайки за осигурителния ремък, (10) Индикатор за падане.

Седалка:

(13) Предна ниска отваряща се точка, (13a) Текстилна точка, (13b) Малка метална D-образна точка, (13c) Голяма метална D-образна точка, (13d) Точка за закачане на допълнителна седалка, (13e) Ключ, (14) Ленти на кръстния колан, (15) Бедрени ленти, (16) Странични точки, (17) Задна точка за закачане на ограничителна система, (18) Регулируеми катарами DOUBLEBACK PLUS на лентите, (18 bis) Автоматични катарамы FAST LT на бедрените ленти, (19) Инвентарници, (20) Гайки за торбичка за инструменти TOOLBAG, (21) Катарамы DOUBLEBACK за регулиране на лентите, свързващи кръстния колан с бедрените ленти, (22) Гайки за карабинер за инвентар CARITool.

Основни материали:

- Лентите: полиестер, катарамите за регулиране: стомана, предната ниска точка:

- алуминиева сплав и нерждаема стомана.

- CROLL L: корпус от алуминиева сплав, палец от хромირана стомана.

3. Контрол, начин на проверка

Вашата безопасност зависи от състоянието на средствата.

PetzL препоръчва задълбочена проверка от компетентно лице най-малко веднъж на всеки 12 месеца (в зависимост от действащите в страната наредби и от начина и условията на употреба). Спазвайте указанията за проверка, посочени на PetzL.com. Запишете резултатите от проверката в паспорта на ЛПС: тип, модел, данни за производителя, серийен или индивидуален номер, датите на производство, покупка, първа употреба, следваща периодична проверка, дефекти, забележки, име и подпис на инспектора.

Преди всяка употреба

Предпазен колан

Проверявайте лентите в мястото на точките за окачване, регулируемите катарамы и основните шевове. Внимавайте да няма скъсани или разтеглени колани. Основавайте за скъсване, износване и повреди вследствие на употреба, топлина, химически вещества и др. Проверявайте правилното функциониране на катарамите DOUBLEBACK, DOUBLEBACK PLUS и FAST.

Проверявайте индикатора за сериозно падане. Този червен индикатор се появява, ако гръбната точка е поела удар над 400 daN.

Бракувайте предпазния колан, ако индикаторът за падане се вижда.

Предна ниска точка с възможност за отваряне

Проверявайте за пукнатини, деформации, корозия и др. Следете за наличието на винта и как е стегнат.

CROLL L

Проверявайте продукта за пукнатини, деформации, белези, износване, корозия...

Проверявайте състоянието на корпуса, отворите за включване, палеца и обезопасяващата ключалката, пружините и нита.

Контролирайте подвижността на палеца и ефикасността на пружината му.

Следете износването на зъбите на палеца.

По време на употреба

Проверявайте редовно дали лентите не са се разхлабили. Важно е да следите редовно за състоянието на продукта и връзката му с останалите средства от системата. Уверете се, че отделните средства са правилно разположени едно спрямо друго.

4. Съвместимост

Проверете съвместимостта на този продукт с останалите елементи от системата при вашия начин на приложение (съвместимост = правилно функциониране на елементите). Елементите, които се използват с предпазния колан, трябва да отговарят на действащите стандарти в страната (например съединителите да отговарят на EN 362).

5. Поставяне на колана

- Внимавайте излишната лента да бъде добре прибрана (правилно скатана) в ластичните гайки.

- Внимавайте функционирането на автоматичните катарамите FAST да не бъде затруднено от наличието чужди тела (камъчета, пясък, дрехи...). Проверете дали са закопчани правилно (вижте рисунките).

Предна ниска точка с възможност за отваряне

Тази точка позволява закачане на няколко средства: седалка PODIUM към оста, самохват CROLL L към малката D-образна точка, десандер към голвата D-образна точка.

Двата винта трябва да са налични и да бъдат стегнати здраво.

Следвайте стриктно инструкциите за монтаж и демонтаж: обърнете внимание на стрелките. Не се налага да изваждате изцлио винта, за да се освободи оста. Ако изгубите винта, свържете се с ремонтния сервиз на PetzL.

Първоначално регулиране на гръбната халка

Регулирайте гръбната точка на окачване в зависимост от вашия ръст: тя трябва да е разположена на нивото на плещките.

Внимание: регулирането на задните ленти, свързващи кръстния колан с бедрата, е важно, ако ще използвате гръбната точка.

Регулиране и тест с увисване

Предпазният колан трябва да прилепва плтно към тялото, за да се намали риска от травми при падане.

За да сте сигурни, че сбруята е точния размер, предоставя желаниа комфорт и е правилно регулирана, трябва да извършите няколко движения с нея и да изпробвате като увиснете на всичките ѝ точки на окачване заедно с оборудването.

6. Защита срещу падане

Гръбната и гръбната точки на окачване трябва да бъдат свързани със спирална система срещу падане, съответстваща на действащите стандарти. Само тези точки са предназначени за свързване към спирална система например спирално устройство към въже, поглъщател на енергия...

Свободно пространство под ползвателя

Свободното пространство под ползвателя трябва да е достатъчно, за да не се удари при падане в никое време на изключване на изключване на свободното пространство е посочен в инструкциите към другите елементи от системата (поглъщатели на енергия, спирални устройства...).

7. Позициониране

Предната ниска точка и страничните точки на кръстния колан са предназначени да задържат ползвателя в правилна позиция към работното място.

Тези точки на окачване не са предназначени за спиране на падане от височина. Употребявайте винаги двете точки на окачване едновременно, обединявайки ги с позициониращ ремък, за да имате удобна опора на колана. Позициониращият ремък трябва да бъде натегнат.

8. Спускане на рапел

Ниската предна точка (текстилна или метална) е предназначена за спускане на рапел. Тази точка на окачване не е предназначена за спиране на падане от височина.

9. Гръден самохват CROLL L

Средството CROLL L е самохват, предназначен за изкачване по работното въже. CROLL L не е средство срещу падане.

Задължителен диаметър на въжето:

Статично въже (сърцевина + броня) с диаметър от 10 до 13 mm.

Принцип на действие и проверка на функционирането

Този самохват е средство за придвижване по въже. Той се движи по въжето в едната посока и блокира в другата. Зъбите на челната част хващат въжето, после челността го притиска и блокира. Отворът в палеца позволява лесно почистване на калта.

Включване и изваждане на въжето

Дръпнете палеца надолу и го закачете за корпуса на уреда. Така палецът на самохвата остава отворен.

Поставете въжето в предвиденото за това място. Спазвайте маркировките „Горе“ и „Долу“.

Пуснете ключалката, така че ключалка да хване въжето. В това положение ключалката не позволява нежелано отваряне на палеца.

За да освободите въжето, плъзнете самохвата нагоре по него и едновременно с това отворете палеца посредством ключалката.

Изкачване по въже

Използвайте самохват CROLL L в комбинация с друг самохват например BASIC и педал. Не забравяйте да се закачите към този втори самохват с подходящ ремък.

Случай на преминаване през корем на въжето

При тръгване в корем на въжето: прекратете с единия крак въжето, за да стои в оста на гръдния самохват CROLL L.

Късо слизане

Плъзнете леко самохвата нагоре по въжето и едновременно с това натиснете палеца на самохвата с вашия показалец. Не правете това с ключалката поради риск от неволно отваряне.

Внимание: ако работещият е над 100 kg, обърнете внимание на информацията „Решения за работещи над 100 kg“, която ще намерите в сайта PetzL.com.

10. Инвентарници

Инвентарниците трябва да се използват само за закачане на инструменти. **ВНИМАНИЕ, ОПАСНО:** не използвайте инвентарниците за осигуряване, спускане, обръщане или закачане на ремък.

Гайките с веперко може да се използват за фиксиране на абсорбера на спиралното устройство във висока позиция.

11. Халки за носене на крайните съединители на осигурителния ремък

A. Трябва да се използват само за закачане на свободния край на ремъка.

B. При падане на ползвателя системата за отканане освобождава карабинера, за да не възпрепятства разгъването на поглъщателя на енергия.

Внимание: това не е точка за закачане на система срещу падане.

12. Аксесоари

Седалка PODIUM и шегели за седалка PODIUM.

13. Допълнителна информация

Бракуване на продукта:

ВНИМАНИЕ: някое извънредно събитие може да доведе до бракуване на даден продукт само след еднократно използване (в зависимост от вида и интензивността на употребата, средата, в която се ползва: агресивна среда, морска среда, остри ръбове, екстремни температури, химически вещества...). Един продукт трябва да се бракува, когато:

- Той е на повече от 10 години и е съставен от пластмасови или текстилни материали.

- Понесъл е значителен удар или натоварване.

- Резултатът от проверката на продукта е незадоволителен. Съмнявате се в неговата надеждност.

- Нямате информация как е бил използван преди това.

- Той е морално остарял (поради промяна в законодателството, стандартите, методите на използване, несъвместимост с останалите средства...).

Унищожете тези продукти, за да не се употребяват повече.

Пиктограми:

A. Срок на годност: 10 години - **B.** Маркировка - **C.** Разрешена температура - **D.**

Предупреждения при употреба - **E.** Почистване/дезинфекция - **F.** Сушене - **G.** Съхранение/транспорт - **H.** Поддръжка - **I.** Модификации/ремонти (забранени са извън сервизите на PetzL, изключение само за резервни части) - **J.** Въпроси/контакти

Гаранция 3 години

Отнася се до всякакви дефекти в материалите или при производството. Гаранцията не важи при: нормално износване, окисидация, модификации или ремонти, лошо съхранение, лошо поддръжане, употреба на продукта не по предназначение.

Табела за безопасност

1. Ситуация с неизбежен риск от тежко нараняване или фатален изход. 2. Ситуация с опасност от възможен инцидент или нараняване. 3. Важна информация относно начина на функциониране или спецификацията на продукта. 4. Несъвместимост на средствата.

Контрол и маркировка

a. Номер на нотифицирания орган за производствен контрол на това ЛПС - b. Сертифициращ орган - c. Контрол: основни данни - d. Размер - e. Индивидуален номер - f. Година на производство - g. Месец на производство - h. Номер на партида - i. Индивидуална идентификация - j. Стандарти - k. Прочетете внимателно техническите указания - l. Идентификация на модела - m. Максимално работно натоварване - n. Адрес на производителя - o. Дата на производство (месец/година)

본 설명서는 장비를 정확하게 사용하는 방법을 설명한다. 특정 기술 및 사용자 방법을 소개한다. 사용자의 장비 사용과 관련된 잠재적인 위험에 대한 정보를 전달하나 모든 것을 설명하는 것은 불가능하다. 최신 정보 및 추가 정보는 Petzl.com을 확인한다. 각각의 경고 내용 확인 및 정확한 장비 사용은 사용자에게 책임이 있다. 장비의 오용은 추가적인 위험을 야기할 수 있다. 본 설명서를 이해하는데 어려운 점이나 의문점이 있으면 (주) 안나푸르나로 연락한다.

1. 적용 분야

이 장비는 추락 보호의 용도로 사용되는 개인 보호 장비 (PPE)이다. 개폐 가능한 복부 연결 지점 및 CROLL L 로프 크램프가 통합된 로프 액세스 안전벨트. 정상적인 최대 하중: 140 kg. 본 제품은 자체 강도 이상으로 힘을 가해서는 절대 안되며 제작 용도 이외의 다른 목적으로 사용되어서는 안 된다.

책임

주의사항
이 장비의 사용과 관련된 활동은 위험성이 내재되어 있다. 자신의 행동이나 결정, 그리고 안전에 대한 책임은 사용자에게 있다.

이 장비를 사용하기 전에, 반드시 알아야 할 사항:
- 사용에 관한 모든 설명서를 읽고 이해하기.
- 장비의 적절한 사용을 위한 구체적인 훈련 받기.
- 장비의 사용법과 사용 한도에 대해 숙지하고 친숙해지기.
- 관련된 위험을 이해하고 숙지하기.

이런 경고를 유념하지 않으면 심각한 부상이나 사망을 초래할 수 있다.

본 장비는 전문가와 책임질 수 있는 사람만이 사용할 수 있고, 전문가에 의해 직접적으로 눈으로 볼 수 있는 통솔 아래 사용되어야 한다.

행동이나 결정, 그리고 안전에 대한 책임은 사용자에게 있으며 결과물에 대해 예측할 수 있어야 한다. 모든 위험을 책임질 능력이 없거나 그런 위치에 있지 않다면, 그리고 사용 설명서를 충분히 이해하지 못했다면 본 장비를 사용하지 않는다.

2. 부분 명칭

흉부 안전벨트:

(1) 등쪽 연결 지점, (2) 후면 등쪽 조절 버클, (3) 앞쪽 어깨 스트랩 조절 버클, (4) FAST 어깨 스트랩 조절 버클, (5) 흉부 연결 지점, (6) CROLL L 복부 로프 크램프, (7) 캠, (8) 안전 장치, (9) 신축성 있는 스트랩 보관 부분, (10) ASAP 'SORBER'용 Velcro 보관 부분, (11) 추락 제동 랜야드 연결 장비 홀더, (12) 추락 제동 표시.

시트 안전벨트:

(13) 개폐 가능한 복부 연결 지점, (13a) 섬유 연결 지점, (13b) 소형 금속 D, (13c) 대형 금속 D, (13d) 시트 연결 지점, (13e) 키, (14) 허리 벨트 스트랩, (15) 다리 고리, (16) 측면 연결 지점, (17) 후면 제한 연결 지점, (18) 스트랩용 DOUBLEBACK PLUS 조절 버클, (18 bis) 다리 그리용 FAST LT 자동 버클, (19) 장비 고리, (20) TOOLBAG 장비 주머니용 고리, (21) 다리 그리-허리벨트 연결 스트랩용 DOUBLEBACK 조절 버클, (22) CARITool 장비 홀더용 고리.

주요 재질:

- 스트랩: 폴리에스터; 조절 버클: 스틸; 복부 연결 지점: 알루미늄 및 스테인레스 스틸.
- CROLL L: 프레임: 알루미늄 합금; 캠: 스테인레스 스틸.

3. 검사 및 확인사항

사용자의 안전은 장비의 상태와 연관성이 있다. 파손된 적어도 일년에 한 번 이상 전문가의 세부 검사를 받을 것을 권장한다 (사용 국가의 현재 규정과 사용자의 사용 환경에 따라 것). 웹사이트 Petzl.com에 설명된 절차를 따른다. PPE 정비 서식에 유형, 모델, 제조자 정보, 일련번호 또는 개별 번호, 제조일, 구매일, 최초 사용일, 검사 내용, 문제점, 검사관의 이름 및 서명 등의 PPE 검사 결과를 기록한다.

매번 사용 전

안전벨트

연결 지점, 조절 버클, 안전 박음질 부위의 웨빙을 확인한다. 특히 박음질된 실이 끊기거나 느슨해진 부분이 있는지 유심히 관찰한다.

절단, 마모, 사용에 따른 손상이나 열이나 화학제품 등으로 인한 손상된 부분이 있는지 확인한다. DOUBLEBACK, DOUBLEBACK PLUS 및 FAST 버클 기능이 잘 작동하는지 확인한다.

추락 제동 표시를 확인한다. 등쪽 연결 지점이 400 daN 이상의 충격을 지탱하게 되면 적색이 보인다. 만일 추락 제동 표시가 보이는 경우 본 안전벨트를 폐기해야 한다.

개폐 가능한 복부 연결 지점

균열, 변형, 부식 여부를 확인한다... 나사의 존재 여부 및 안전하게 조여졌는지 확인한다.

CROLL L

제품에 균열, 변형, 자국, 마모, 부식 등이 없는지 확인한다. 프레임, 연결 구멍, 캠, 안전 장치, 스포링, 캠 축의 상태를 확인한다.

캠의 움직임과 스포링의 효율성을 확인한다. 막혀 있는 롤너용 캠을 확인한다.

제품 사용 도중

조절 버클이 안전하게 조여졌는지 정기적으로 확인한다. 제품의 상태와 장비에 연결된 다른 장비와의 연결 부분을 정기적으로 검사하는 것이 매우 중요하다. 장비에 연결된 모든 제품들이 잘 연결되어 정확한 위치에 놓여 있는지 확인한다.

4. 호환성

본 제품이 사용자 다른 장비와 호환 되는지 확인한다 (호환이 된다 = 순기능적 상호작용). 본 안전벨트와 함께 사용되는 장비는 사용 국가의 현재 기준에 부합되어야만 한다(예, EN 362 카라비너).

5. 안전벨트 설치

- 신축성 있는 보관 부분에 여분의 웨빙(평형히 접힘)을 올바르게 넣었는지 확인한다.
- FAST 자동 버클의 작동을 방해할 수 있는 이물질이 끼이지 않도록 조심한다 (예, 자갈, 모래, 옷...). 올바르게 고정되었는지 확인한다 (그림 참조).

개폐 가능한 복부 연결 지점

이 지점에는 여러 개의 장비를 부착 할 수 있다: 핀에 설치 가능한 PODIUM 시트, 소형 D 부분에 설치 가능한 CROLL L 로프 클램프, 대형 D 부분에 설치 가능한 하강기. 두 개의 나사가 있는지 반드시 확인하고 단단히 조인다. 조립 및 분해에 관한 사용법을 주의 깊게 확인한다: 화살 표시된 부분을 참고한다. 핀을 분리 할 때 나사를 완전히 제거 할 필요는 없다. 나사를 분실했을 경우, (주) 안나푸르나로 연락한다.

등쪽 연결 지점의 초기 조절

개인의 체형과 사이즈에 맞추어 등쪽 연결 지점의 위치를 조절하고 어깨벨 위치에 맞게 맞춘다. 경고: 등쪽 지점을 사용하는 경우, 후면의 다리-허리 연결 스트랩 조절이 매우 중요하다.

조절 및 매달리기 실험

추락이 발생할 경우, 부상의 위험을 줄이기 위해 안전벨트를 꼭 맞게 조절해야 한다.

안전벨트가 몸에 적절하게 착용되었는지 그리고 충분한 편안함을 제공하는지 확인하기 위해서는, 개인 장비와 함께 각 연결 지점으로부터 안전벨트를 착용한채로 이리저리 움직여 보거나 매달리 본 후 적절하게 조절해야 한다.

6. 추락 제동

등 및 흉부 연결 지점은 현재의 기준에 부합하는 추락 제동 시스템에 반드시 연결되어야 한다. 연결 지점은 이동식 추락 제동 장비 및 충격 흡수장비와 같은 추락 제동 시스템에 연결하는 용도로만 사용되어야 한다.

이격 거리: 사용자 아래의 여유 공간 길이

사용자 아래의 이격 거리는 추락이 발생했을 시, 어떤 장애물과도 부딪히지 않도록 충분해야 한다. 이격 거리를 계산하는 구체적인 상세설명은 다른 구성 제품(충격 흡수 장비, 이동 추락 제동 장비)의 사용 설명서에서 찾아볼 수 있다.

7. 위치 잡기

복부 연결 지점과 허리 벨트의 측면 연결 지점은 사용자를 작업장의 제 위치에 유지하도록 설계되었다.

본 연결 지점은 추락 방지용으로 제작된 것이 아님을 명시한다. 허리벨트에 의한 편안한 지탱을 위해 두 개의 측면 연결 지점을 위치 확보 랜야드와 연결하여 항상 함께 사용한다. 랜야드는 반드시 팽팽한 상태로 유지되어야 한다.

8. 레펠링

복부 연결 지점 (섬유 또는 금속)은 하강 레펠 사용을 위해 설계되었다.

이 연결 지점은 추락 제동용으로 설계되지 않았다.

9. CROLL L 복부 로프 크램프

CROLL L 은 작업 로프를 등강하는데 사용하는 로프 크램프이다. CROLL L 은 추락 제동 장비가 아니다.

검증된 로프 직경

10-13 mm 직경의 신축성이 낮은 케트맨을 로프.

성능 원칙 및 테스트

이 로프 크램프는 등강용 로프를 위한 장치이다. 한 쪽 방향에서는 로프가 미끄러지지만, 반대쪽에서는 로프가 잠긴다. 캠의 롤너가 캠과 프레임 사이에 로프를 죄어 움직이지 못하게 한다. 캠의 슬롯은 진흙을 털어낸다.

로프 설치 및 제거

안전 장치를 아래로 당겨 장비의 프레임에 고정시킨다. 캠은 열린 상태로 둔다. 로프를 장비에 끼운다. 위/아래 표시를 확인한다. 캠이 로프를 확 밀 수 있게 안전 장치를 풀어준다. 이 위치에서 안전 장치는 캠이 자동으로 열리는 것을 방지한다. 로프를 제거하기 위해서는, 장비를 로프 및 방향으로 밀면서 동시에 안전 장치를 이용하여 캠을 위로 당겨낸다.

로프 등강

다른 로프 크램프 (예, BASIC) 및 발 고리와 함께 CROLL L을 사용한다. 본인 스스로를 항상 적당한 랜야드를 사용하여 보조 로프 크램프와 연결한다.

각 잡힌 곳으로 이동하기

각이 잡힌 로프상에서 시작하는 경우, 로프 위로 다리를 걸쳐 CROLL L의 로프 이동 통로와 각도가 평행을 이루도록 한다.

짧은 하강

장비를 살짝 밀어 올리면서 동시에 집게 손가락으로 넣어 캠을 아래로 밀어낸다. 캠이 무의식적으로 열리는 위험이 발생할 수 있으므로 안전 장치를 조절하지 않는다. 경고: 100kg 이상의 작업자는 Petzl.com에서 100kg 이상의 작업자를 위한 솔루션 정보를 참조한다.

10. 장비 고리

장비 고리는 반드시 장비용으로만 사용되어야 한다. 경고 - 위험: 절대 장비 고리를 확보용, 하강용, 확보 설치 고리 - 또는 다른 사람을 확보할 때 사용하지 않는다. Velcro 보관 장치는 높은 위치에 있는 이동식 추락 충격 흡수제를 보관하는데 사용될 수 있다.

11. 추락 제동 랜야드 연결 장비 홀더

A. 사용하지 않는 랜야드 끝의 연결 장비 홀더로만 사용되어야 한다.
B. 추락하는 경우, 연결 장비 홀더는 랜야드 끝 연결 장비를 풀어 충격 흡수 장비가 설치되는 것을 방해하지 않도록 돕는다. 경고: 이 연결 지점은 추락 제동 연결 지점이 아니다.

12. 액세서리

PODIUM 시트 및 PODIUM 시트용 고리.

13. 추가 정보

장비 폐기 시점:

경고: 제품의 수명은 제품의 형태, 사용 강도 및 사용 환경에 따라 단 한번의 사용으로도 줄어들 수도 있다 (거친 환경, 고습 환경, 날카로운 모서리, 극한의 기온, 화학 제품 등). 다음과 같은 상태에서는 제품 사용을 중단한다:
- 플라스틱이나 섬유 재질의 장비가 최소 10 년 사용되었을 경우.

- 심한 추락이나 하중을 받은 적이 있는 경우.
- 검사에 통과하지 못한 경우. 장비의 보존 상태가 의심되는 경우.
- 장비에 대한 기록을 전혀 모를 경우.
- 적용 규정, 기준, 기술의 변화 또는 다른 장비와 호환되지 않는 경우 등.
이러한 장비가 다시 사용되는 일이 없도록 폐기한다.

제품 참조:

A. 수명: 10 년 - B. 마킹 - C. 허용 온도 - D. 사용 주의사항 - E. 세척/살균 - F. 건조 - G. 보관/운반 - H. 제품관리 - I. 수리/수선 (폐쇄 시설 외부에서는 부품 교체를 제외한 수리 금지) - J. 주의사항/연락

3년간 보증

원자재 또는 제조상의 결함에 대해 3년간의 보증 기간을 갖는다. 제외: 일반적인 마모 및 찢김, 산화, 제품 변형 및 개조, 부적절한 보관, 올바르게 않은 유지 관리, 사용상 부주의, 제작 용도 이외의 사용 등.

경고 기호

1. 심각한 부상 또는 사망의 갑작스런 위험이 존재하는 상황. 2. 사고 또는 부상의 잠재적인 위험에 노출. 3. 사용자의 장비의 성능 및 작업 수행에 대한 중요한 정보. 4. 장비 비호환성.

추적 가능성과 제품 부호

a. 본 PPE의 생산 관리를 수행하는 인증 기관의 번호 - b. 인증 기관 - c. 추적 가능성: 데이터 매트릭스 - d. 사이즈 - e. 일련 번호 - f. 제조 년도 - g. 제조월 - h. 배치 번호 - i. 개별 식별번호 - j. 기준 - k. 사용 설명서를 주의 깊게 읽는다 - l. 모델 식별 - m. 최대 하중 - n. 제조업체 주소 - o. 제조일 (월/년)

TH

คู่มือการใช้งานนี้ อธิบายให้ทราบถึงวิธีการใช้อุปกรณ์อย่างถูกต้อง ได้รับความข้อมูลทางเทคนิคและการใช้งาน

เครื่องมือค่าเตือนโดยปกติของหูฟังจะแจ้งเตือนบางส่วนที่อาจเกิดขึ้นจากการใช้งานของอุปกรณ์ แต่ในบางขอกก็ให้หมด ตรวจสอบที่ Petzl.com เพื่อหาข้อมูลเพิ่มเติมล่าสุด

เป็นการรับผิดชอบของลูกในการระมัดระวังคุณค่าเงินและการใช้อุปกรณ์อย่างถูกต้อง ข้อผิดพลาดในการใช้อุปกรณ์จะทำให้เกิดอันตราย ดัดคอ Petzl หรือตัวแทนจำหน่ายที่มีของเสีย หรือไม่เข้าใจของควานในคู่มือนี้

1. ส่วนที่เกี่ยวข้องกัน

อุปกรณ์ป้องกันภัยส่วนบุคคล (PPE) ใช้สำหรับขยับังการลด สายรัดนิรภัยสำหรับการทำงานด้วยระบบเชือกด้วยประตูเปิดที่ตำแหน่งหน้าห้อง ประตูของนิรภัยสำหรับการทำงานด้วยเชือกด้วยประตูเปิดที่ตำแหน่งหน้าห้อง อุปกรณ์นี้จะต้องมีไว้พร้อมกันทุกตัวที่ระบุไว้ในคู่มือหรือในใบโปรในวัตถุประสงค์ของอินทอนอกเหนือจากที่ได้ออกแบบมา

การมารับผิดชอบ

คำเตือน

กิจกรรมที่เกี่ยวข้องกับการใช้อุปกรณ์นี้ เป็นสิ่งที่อันตราย

ผู้ใช้งานมีความรับผิดชอบต่อการกระทำที่คลั้งใจและรวมปลอดภัย

ก่อนการใช้อุปกรณ์นี้ จะต้อง

- อ่านและทำความเข้าใจคู่มือการใช้งาน
- การฝึกฝนโดยเฉพาะเพื่อการใช้งานที่ถูกต้อง
- ทำความเข้าใจเกี่ยวกับความสามารถและข้อจำกัดในการใช้งานของมัน
- เข้าใจและยอมรับความเสี่ยงที่เกี่ยวข้อง

การขาดความระมัดระวังและละเลยต่อข้อมูลนี้ อาจมีผลให้เกิดการบาดเจ็บสาหัสหรืออาจถึงแก่ชีวิต

อุปกรณ์นี้จะต้องถูกใช้งานโดยผู้ที่มีความสามารถเพียงพอและมีความรับผิดชอบหรือใช้ ในสถานที่ที่อยู่ในความรับผิดชอบโดยตรงหรือควบคุมได้โดยผู้เชี่ยวชาญ

เป็นความรับผิดชอบของผู้ใช้งานต่อวิธีการใช้ การติดตั้งในจุดความปลอดภัย และยอมรับ ในผลที่เกิดขึ้นจากรีการใช้งาน ในบางครั้งอุปกรณ์นี้ถูกใช้ในสมารถ หรือไม่อยู่ในสภาวะที่จะรับผิดชอบต่อความเสี่ยงที่เกิดขึ้นหรือไม่เข้าใจของควานในคู่มือการใช้งาน

2. ชื่อของส่วนประกอบ

สายรัดอก

- (1) Dorsal จุดผูกยึดตำแหน่งบนคอด้านหลัง
- (2) จุดปรับหัวเข็มขัดสายรัดด้านหลัง
- (3) หัวเข็มขัดปรับสายรัดช่วงไหล่ด้านหลัง
- (4) FAST หัวเข็มขัดปลดสล็อกเร็วปรับสายรัดไหล่
- (5) จุดผูกยึด ตำแหน่งหน้าอก
- (6) CROLL L ตัวบีบจับเชือกที่หน้าท้อง
- (7) ลูกบอล
- (8) ที่บีบนิ้วมือ
- (9) ฮีลาสติคสำหรับเก็บสายรัด
- (10) แถบเวลโคร สำหรับติดฮีสิตASAPSORBER
- (11) จุดติดฮีสิตเชือกสั้นในระบบขยับังการลด
- (12) ตัวบ่งชี้การขยับังการลด

สายรัดสะโพก

- (13) ประตูเปิดจุดผูกยึดหน้าท้อง
- (13a) จุดผูกยึดบนตึ่งท้อง
- (13b) หัวงไหล่ตัว D ขนาดเล็ก
- (13c) หัวงไหล่ตัว D ขนาดใหญ่
- (13d) จุดยึดฮีสิตที่นิ้ว
- (13e) ประตู
- (14) สายรัดรอบเอว
- (15) หัวงรัดโคนขา
- (16) จุดยึดติดด้านบนของกางเกง
- (17) จุดยึดติดหัวเข็มขัดด้านหลัง
- (18) DOUBLEBACK PLUS หัวเข็มขัดปรับสายรัดโคนขา
- (18 bis) FAST LT หัวเข็มขัดแบบอัตโนมัติสำหรับรัดโคนขา
- (19) หัวงคล้องอุปกรณ์
- (20) หัวงสำหรับ TOOLBAG ลูกเครื่องมือ
- (21) DOUBLEBACK หัวเข็มขัดสำหรับปรับสายรัดคล้องเชื่อม

หัวงรัดโคนขา-สายรัดรอบเอว

(22) หัวงสำหรับยึด CARITOOL

วัสดุประกอบหลัก

- สายรัด ไทลีสเตอร์ หัวเข็มขัดปรับสายรัด เหล็ก จุดผูกยึดหน้าท้องอลูมิเนียมและสแตนเลส

- CROLL L โครงร่าง อลูมิเนียมอัลลอยด์ ลูกบอล สแตนเลส

3. การตรวจสอบ จุดตรวจสอบ

ความปลอดภัยของลูกขึ้นอยู่กับความสมบูรณ์ของอุปกรณ์ของคุณ

Petzl แนะนำให้ตรวจเช็กระยะยืดของอุปกรณ์โดยผู้เชี่ยวชาญ อย่างน้อยทุก 12 เดือน (ขึ้นอยู่กับข้อกำหนดกฎหมายของประเทศและสภาพการใช้งาน) ทำตามขั้นตอนที่แสดงไว้ที่ Petzl.com มีที่ทดสอบการตรวจเช็ค PPE ลงในแบบฟอร์มการตรวจเช็ค ชนิดรุ่น ข้อมูลของโรงงานผลิต หมายเลขลำดับการผลิต หรือหมายเลขกำกับอุปกรณ์ วันที่ของการผลิตวันที่สั่งซื้อ วันที่ใช้งานครั้งแรก กำหนดการตรวจเช็คครั้งต่อไป ปัญหาที่พบ ความคิดเห็น ชื่อของผู้ตรวจเช็คพร้อมลายเซ็น

ก่อนการใช้งานแต่ละครั้ง

สายรัดสะโพก

ตรวจเช็คสายรัดที่จุดดฮีสิต ที่เข็มขัดปรับตำแหน่ง และที่จุดยึดติดกัน โดยเฉพาะอย่างยิ่งการตรวจดูรอยขีดข่วน หรือสวมคยหลุดลุ่ย

ตรวจดูรอยรอยขีดข่วน ซ้ำรูป การเสียหายจากการใช้งาน จากความร้อน และการถูกสัมผัสกับสารเคมี ตรวจเช็คว่าตัวล็อก DOUBLEBACK, DOUBLEBACK PLUS และตัวล็อก FAST ยังคงใช้งานได้ตามปกติ

ตรวจเช็คตัวบ่งชี้การลด ตัวบ่งชี้จะแสดงให้เห็นแถบสีแดงว่าหัวงล็อกที่จุดผูกยึดด้านหลัง ถูกกระชากด้วยแรงดึงมากกว่า 400 daN เล็กใช้สายรัดมือถือนอกเหนือเห็นแถบสีแดงที่จุดผูกยึดบนคอด้านหลัง

ประตูเปิดจุดเชื่อมต่อที่ตำแหน่งหน้าท้อง

ตรวจเช็คว่าปราศจากรอยร่อนแตกร้าว มีดเบี้ยวคิดูปร่าง ความสนิม ตรวจเช็คสกรูว่าติดอยู่และหมุนแน่นดีแล้ว

CROLL

บนตัวอุปกรณ์ ตรวจเช็คหัวปราศจากร่องรอยแตกร้าว มีดเบี้ยวคิดูปร่าง รอดตหน้า สึกกรอน ความสนิม

ตรวจเช็คสภาพของโครงร่าง รุกคล้องเชื่อมต่อ ลูกบอลและที่บีบนิ้วมือ สปริงและแกนของลูกบอล

เข็การเคลื่อนไหวของลูกบอล และประสิทธิภาพของสปริงของมัน

ตรวจเช็คในลูกบอลว่าไม่มีการขีดข่วนสิ่งแปลกปลอม

ระหวางการใช้งาน

ตรวจดูอยู่สม่ำเสมอ หัวเข็มขัดปรับสายรัด ไคสตรัคไว้อย่างถูกต้อง เป็นเรื่องสำคัญ อย่างยิ่งที่จะต้องตรวจสอบสภาพของอุปกรณ์อยู่เป็นประจำ และการดอเชื่อมอุปกรณ์เข้ากับอุปกรณ์ตัวอื่นในระบบ เน้นจากทุกชิ้นส่วนของอุปกรณ์อยู่ในตำแหน่งที่ถูกดองกับชิ้นส่วนอื่น

4. ความเข้ากันได้

ตรวจเช็คว่าอุปกรณ์นี้ สามารถใช้งานเข้ากันได้กับอุปกรณ์อื่นในระบบที่เกี่ยวข้องกัน (เข้ากันได้คือ = ใช้งานควบกันได้โดยไม่ติดขัด)

อุปกรณ์ที่นำมาใช้งานร่วมกับสายรัดสะโพก จะต้องสอดคล้องกับข้อกำหนดมาตรฐานที่ใช้บังคับในแต่ละประเทศ (เช่น EN 362 เข็มมาตรฐานเกี่ยวกับตัวล็อกเชื่อมต่อ)

5. การติดตั้งสายรัดนิรภัย

-มันไวว่าได้พบกับปลายของสายรัด (folded flap) ไว้ในช่องที่ฮีลาสติคเรีบร้อยแล้ว

-ระวังสิ่งแปลกปลอมที่อาจขัดขวางการทำงานของ FAST เข็มขัดปลดเร็วอัตโนมัติ (เช่น ก้อนกรวด ทราย เศษแก้ว) ตรวจสอบว่าไคดฮีสิตอย่างถูกต้องแล้ว (ดูภาพประกอบ)

ประตูเปิดจุดเชื่อมต่อที่ตำแหน่งหน้าท้อง

จุดนี้ใช้ติดยึดอุปกรณ์หลายชิ้น PODIUM ที่มันบนหมวก CROLL L ตัวบีบจับเชือกบนหัวงตัว D ขนาดเล็ก ตัวล็อกบนหัวงตัว D ขนาดใหญ่

สกรูที่ส่งสองตัวคือมองเห็นและถูกหมุนให้แน่น ทำตามคู่มือการประกอบและถอดออกตามกฎที่แสดง ไม่จำเป็นต้องหมุนสกรูออกจนสุดเพื่อปลดแกนออก ถาสกรูหมุนหายไปให้ติดต่อ Petzl after-sales service

การทำการปรับสายรัดที่จุดยึดที่ต่อด้วยครั้งแรก

ปรับตำแหน่งของจุดผูกยึดที่ต้นคอด้านหลัง ให้พอดีกับขนาดและรูปร่างของผู้ใช้งาน

ปรับให้อยู่ในระดับเดียวกับขอบเขตรองไหล่

คำเตือน การปรับขนาดสายรัดจากด้านหลังที่เชื่อมต่อกับสายรัดรอบเอวมมีความสำคัญมาก ถาใช้งานหนักผู้ฝึกสอนหลัง

การปรับขนาดและทดสอบการขยับัง

สายรัดมือถือนต้องปรับขนาดให้สวมใส่ได้พอดีเหมาะและกระชับเพื่อข่วยลดอันตรายที่เกิดจากการบาดเจ็บกรณีที่มีการลด เชือกสั้นขนาดใหญ่สามารถเชื่อมกับสายรัดมือถือนด้วยจุดยึดแต่ละจุด ด้วยอุปกรณ์เพื่อตรวจสอบความเหมาะสม ตรวจสอบว่าสายรัดกระชับได้ดี ให้ความรู้สึกสบายเหมาะเสมในขณะใช้งาน และได้ปรับขนาดพอดีแล้ว

6. การขยับังการลด

จุดผูกยึดที่ตำแหน่งหน้าท้องและต้นคอจะต้องถูกดฮีสิตในระบบขยับังการลดซึ่งได้ทำตามมาตรฐานที่เป็นที่ยอมรับ โดยเฉพาะจุดผูกยึดเหล่านี้คือยึดกับระบบขยับังการลดตัวอักษรเช่น ด้วยขยับังการลดแบบเคลื่อนที่ไป เชือกสั้นลดแรงกดกระชาก

พื้นที่ปลอดภัย คือช่วงว่างที่อยู่ด้านในของผู้ใช้งาน

ระยะห่างด้านล่างของผู้ใช้งาน ต้องพอเพียงพอการที่ผู้ใช้ไม่ไปกระแทกกับสิ่งกีดขวาง ในกรณีที่มีการลด รายละเอียดของการคำนวณพื้นที่ปลอดภัย สามารถหาได้จากข้อมูลทางเทคนิคสำหรับตัวประกอบอื่น ๆ (เชือกสั้นลดขั้นแรง ด้วยขยับังการลด...)

7. ตำแหน่งการทำงาน

จุดผูกยึดหน้าท้องและด้านบนข้างสองข้าง บนสายรัดรอบเอว ออกแบบมาเพื่อช่วยครั้งตำแหน่งของที่ขมู่ปฏิบัติงานในบริเวณพื้นที่ทำงาน

จุดผูกยึดเหล่านี้ไม่ได้ออกแบบมาเพื่อไปป้องกันการลด

ใช้จุดยึดด้านข้างทั้งสองร่วมกันในการลดเชื่อมกับเชือกสั้นลดขั้นแรงในตำแหน่งการทำงาน ช่วยข่วยเพิ่มความสบายจากสายรัดรอบเอว เชือกสั้นลดขั้นแรงจนถึงขมู่เสมอ

8. การไร้อัตถวง

จุดผูกยึดตำแหน่งหน้าท้อง (สังทอ หรือ โลหะ) ซึ่งถูกออกแบบมาเพื่อใช้ในการไร้อัตถวง

จุดผูกยึดเชื่อมต่อนี้ไม่เหมาะกับการใช้ในระบบขยับังการลด

9. CROLL L ตัวบีบจับเชือกตำแหน่งหน้าท้อง

CROLL L เป็นอุปกรณ์สำหรับบีบจับเชือกใช้ทำงานได้ขึ้นเชือก CROLL L ไม่ใช่ อุปกรณ์ขยับังการลด

ขนาดเส้นผ่าศูนย์กลางของเชือก ที่ใ้ตามมาตรฐาน

เชือก kernmantle แบบอัตรการยึดตัวเล็ก ขนาดเส้นผ่าศูนย์กลาง10-13mm

การทำงานและการทดสอบ

ตัวบีบจับเชือกนี้เป็นอุปกรณ์เพื่อการได้ขึ้นเชือก ด้วยการเลื่อนไหลตัวขึ้นบนเชือกในทิศทางหนึ่ง และลิดในอีกทิศทางหนึ่ง

พื้นของลูกบอลทำการลิดโดยการกดกับบนเชือกที่อยู่ระหว่างลูกบอลและเฟรม ช่องว่างที่อยู่ระหว่างลูกบอลช่วยให้หมุนไหลบนเข้าไปดิสฟังก์ชอยู่หลุดออกได้

การติดตั้งเชือก และการปลดออก

ดึงที่ผูกด้วยตัวบีบรัดลศและลึดคัมกับเฟรมของอุปกรณ์ ตัวลูกบอลจะเปิดค้างอยู่ตลอดใช้ลูกบอลในตัวอุปกรณ์ ให้สิ่งกีดเครื่องหมยบางซึ่ง Up/Down สลักแนวตัวบีบนิรภัยเข้าไป ซึ่งจะทำให้ลูกบอลดันลัดกับเชือก ในตำแหน่งนี้ แนวตัวบีบนิรภัยจะขยายในไหลลูกบอลเปิดออกเองโดยไม่ได้ตั้งใจ การปลดเชือกออก เลื่อนอุปกรณ์ขึ้นไปด้านบนของเชือกและในขณะเดียวกันให้ดึงตัวลูกบอลกลับโดยการจับที่ตัวบีบรัดลศ

การไร้อัตถวงด้วยเชือก

ใช้ CROLL L ร่วมกับตัวบีบจับเชือกอื่น (เช่น BASIC เป็นันต์) และหัวง-คล้องเท้า foot loop ยึดติดไว้คัมกับตัวบีบจับเชือกสนที่สอง และเชือกสั้นที่เหมาะสมกับเสมอ

สถานการณ์ที่เป็นมุมตียง

เริ่มต้นที่มุมตียงของเชือก วางเท้าบนเชือก เพื่อให้มุมของเชือกอยู่ในแนวขนานกับเชือกที่อยู่ในช่องของ CROLL L

การลงระยะสั้น

โดยการคืนเลือนตัวอุปกรณ์ขึ้นบนเชือกแล้วให้หัวงี่ดันลูกบอลลงไปในขณะเดียวกัน ห้ามทำการปรับเปลี่ยนตัวบีบรัดลศ เพราะอาจทำให้เสียงคดการเกิดอุบัติเหตุ ขณะที่เปิดคืนลูกบอลออก

คำเตือน สำหรับผู้ใช้งานที่มีน้ำหนักมากกว่า 100kg ค้นหาข้อมูลเกี่ยวกับ การใช้งานของผู้นี้ที่มีน้ำหนักเกินกว่า 100kg ได้ที่เว็บไซต์ Petzl.com

10. หัวงคล้องอุปกรณ์

หัวงคล้องอุปกรณ์ต้องใช่สำหรับคล้องอุปกรณ์เท่านั้น

คำเตือน อันตรวญ ห้ามใช้หัวงคล้องอุปกรณ์เพื่อการคุมเชือก ไร้อัตถ การผูกเชือกเพื่อห้อยตัว หรือใช้ห้อยตัวคน แถบเวลโคร อาจใช้เพื่อการติดฮีสิต เชือกสั้นของด้วยขยับังการลดแบบเคลื่อนที่ ในตำแหน่งสูง

11. หัวงแขวนตัวล็อกเชื่อมต่อปลายเชือกสั้นกันตก

A. ใช้สำหรับเป็นหัวงสำหรับแขวนตัวล็อกเชื่อมตอของปลายเชือกสั้นนิรภัยในกรณีที่ยังไม่ได้ถูกใช้งาน

B. ในกรณีที่เกิดการลด หัวงแขวนจะปลดตัวล็อกเชื่อมต่อปลายเชือกสั้นลงมาเพื่อไม่ให้เกิดการขัดขวางการถิกออกของตัวลดขั้นแรงกระชาก

คำเตือน จุดยึดฮีสิตนี้ไม่ใช่จุดยึดฮีสิตสำหรับขยับังการลด

12. อุปกรณ์เสริม

PODIUM และ สายต่อสำหรับ PODIUM

13. ข้อมูลเพิ่มเติม

ควรยเลิกการใช้อุปกรณ์นี้่อ

ข้อควรระวัง ในกิจกรรมที่มีมีการใช้อุปกรณ์แรงอาจทำให้อุปกรณ์ต้องถูกเลิกใช้แม้มั้งจากการใช้งานเพียงครั้งเดียวทั้งนี้ ขึ้นอยู่กับชนิดของการใช้งานและสภาพแวดล้อมของการใช้ (สภาพที่แจ้งหนยบ สถานที่ไกลทะเล ขอมมมมที่แหลมคม สภาพอากาศที่รุนแรง สารเคมี...)

อุปกรณ์จะคงอยู่ได้ใช้ เมื่อ

- มีอายุเกินกว่า 10 ปี สำหรับผลิตภัณฑ์ พลาสติค หรือสังทอ

- ได้เคยมีการลดกระชากอย่างรุนแรง หรือ เกินขีดจำกัด

- เมื่อไม่ผ่านการตรวจเช็คสภาพ เมื่อมีข้อสงสัยหรือไม่แจ้ง

- เมื่อไม่ทราบถึงประวัติการใช้งานมาก่อน

- เมื่อถูกรุ่น ถาสัมผัสจากการเปลี่ยนแปลงอุณหภูมิมาตรฐานเทคนิค หรือ ความเข้ากันไม่ได้กับอุปกรณ์

ทำลายอุปกรณ์เพื่อป้องกันกรนำกลับมาใช้อีก

สัญลักษณ์

A. อายุการใช้งาน **10 ปี** - **B.** เครื่องหมาย - **C.** สภาพภูมิอากาศ ที่สามารถใช้งานได้ - **D.** ข้อควรระวังการใช้งาน - **E.** การที่ความสะอาด/มาซีโอโร - **F.** ที่ที่แห้ง - **G.** การเก็บรักษา/การแช่ - **H.** การบำรุงรักษา - **I.** การดัดแปลง/เพิ่มเติม/การซ่อมแซม (ในอนุญาตให้ทุกายออกโรงงานของ Petzl ยกเว้นส่วนที่สามารถใช้ทดแทนได้) - **J.** กล้ามเนื้อติด

อุปกรณ์มีการรับประกันเป็นเวลา 3 ปี

เกี่ยวกับความรับผิดชอบหรือความบกพร่องจากการผลิต ข้อยกเว้นจากการรับประกัน การชำระคปรองจากการใช้งานตามปกติ ปฏิกริยาจากสารเคมี การแก้ไขดัดแปลง การเก็บรักษาไม่ถูกวิธี ขาดการดูแล การนำไปใช้งานที่นอกเหนือจากที่อุปกรณ์ได้ออกแบบไว้

เครื่องหมายคำเตือน

1. สถานการณ์สิ่งที่จะต้องเกิดอันตรายบาดเจ็บสาหัส หรือ เสียชีวิต 2. แสดงให้เห็นถึงความเสี่ยงของการเกิดอุบัติเหตุ หรือ การบาดเจ็บ 3. ข้อมูลสำคัญที่เกี่ยวข้องกับประสิทธิภาพในการใช้งาน หรือคุณสมบัติของอุปกรณ์ 4. ความเข้ากันไม่ไดของอุปกรณ์

เครื่องหมายและข้อมูล

a. หมายเลขรับรองที่ผ่านการทดสอบที่ใช้ในการควบคุมการผลิตของ PPE นี้ - b. องค์ประกอบของการเกิดอุบัติเหตุ หรือ การบาดเจ็บ 3. ข้อมูลสำคัญที่เกี่ยวข้องกับประสิทธิภาพในการใช้งาน หรือคุณสมบัติของอุปกรณ์ 4. ความเข้ากันไม่ไดของอุปกรณ์