

MILLER[®]
by SPERIAN

CE

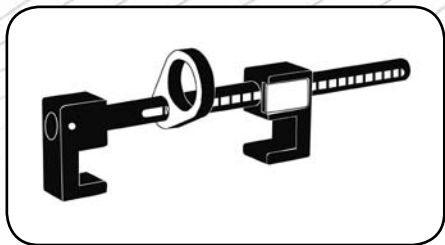

EN 795



Index

Picture guide	3
GB English.....	10
F Français.....	13
D Deutsch.....	16
E Español.....	19
P Portugês.....	22
NL Nederlands.....	25
DK Dansk.....	28
FIN Suomi.....	31
NOR Norsk.....	34
SWE Svenska.....	37
I Italiano.....	40
PL Polska.....	43
Inspection sheet	47

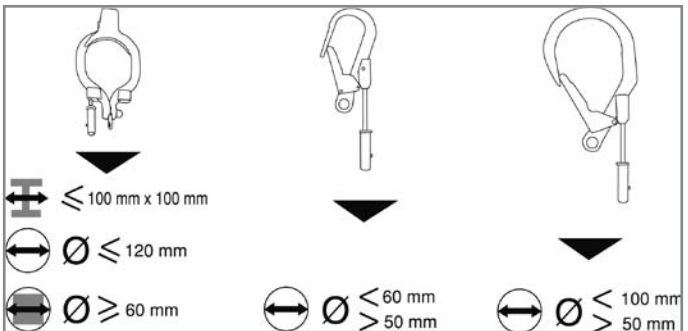
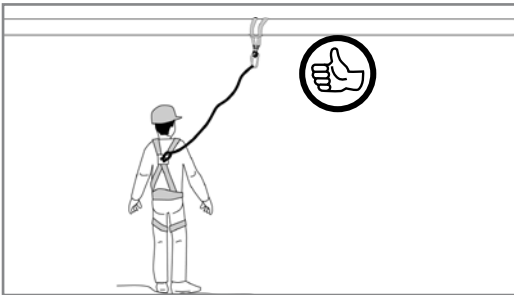
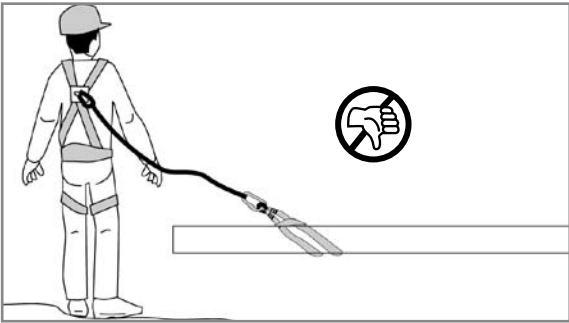
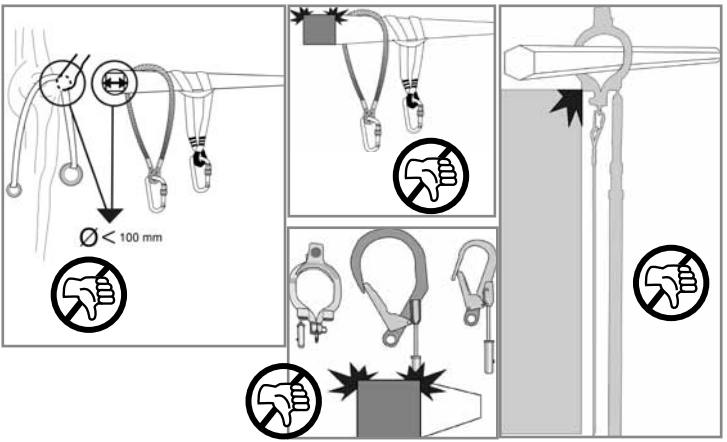

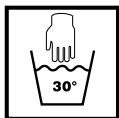
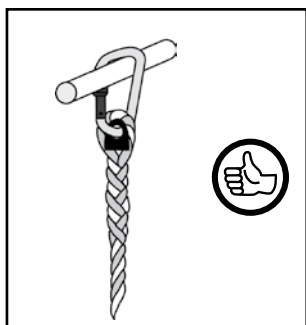
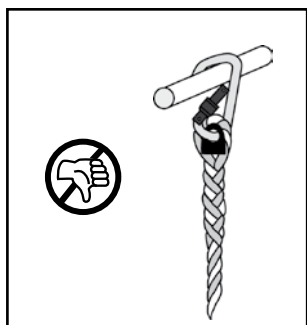
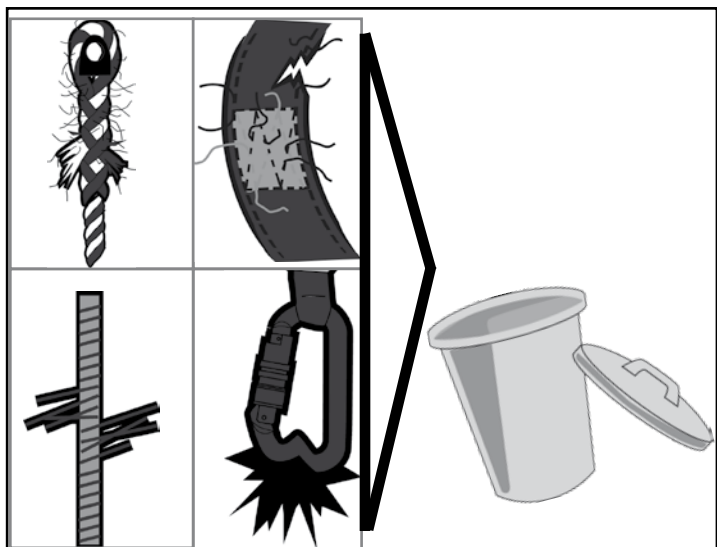
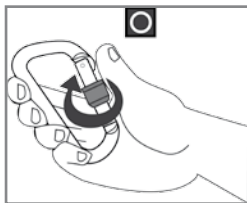
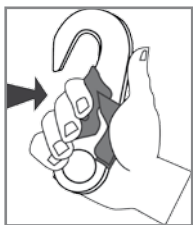
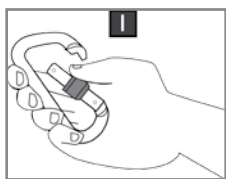
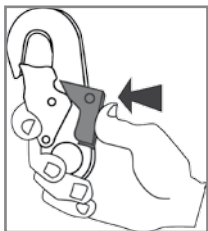
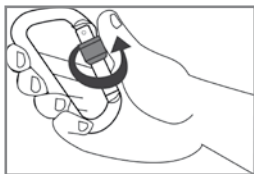

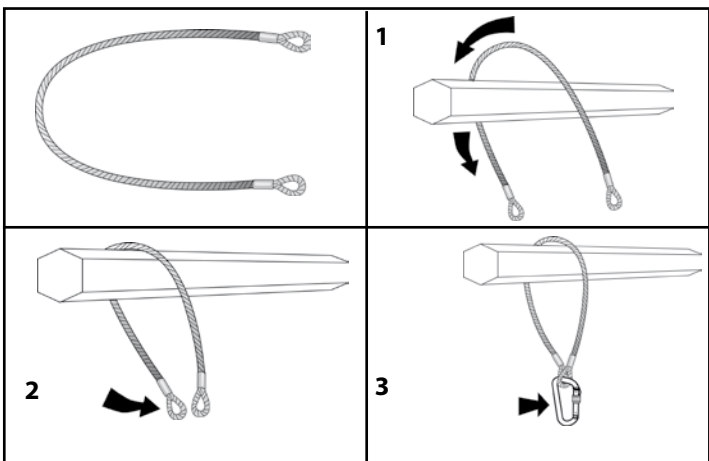
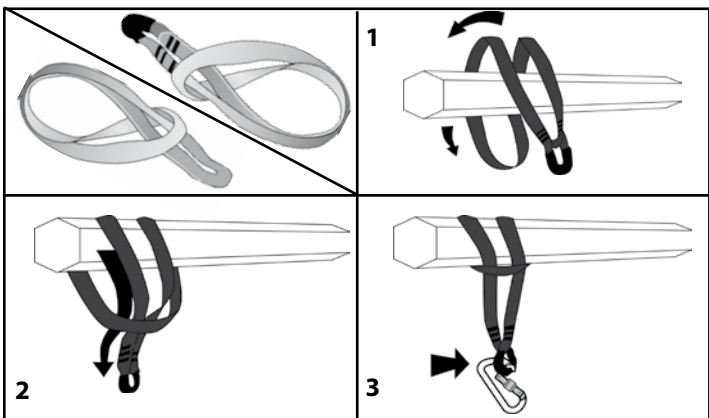
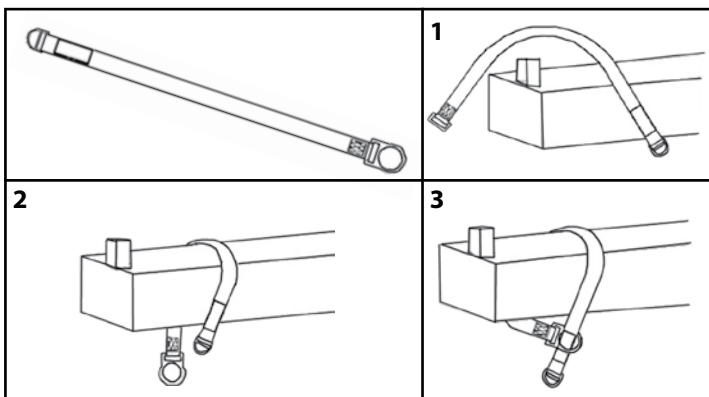

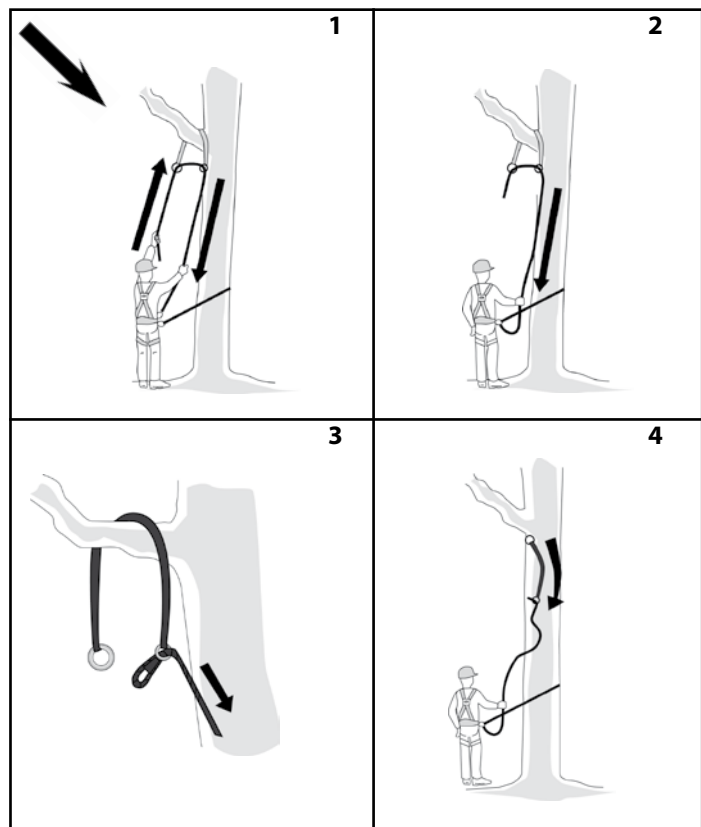
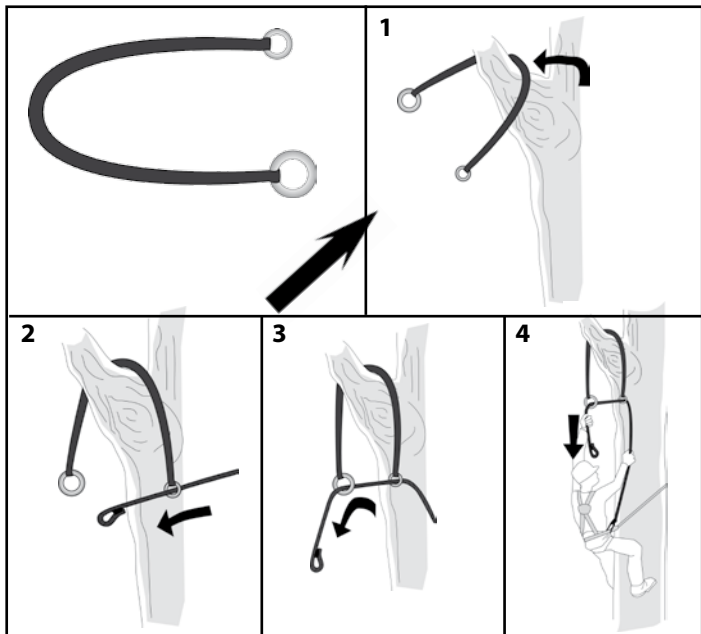

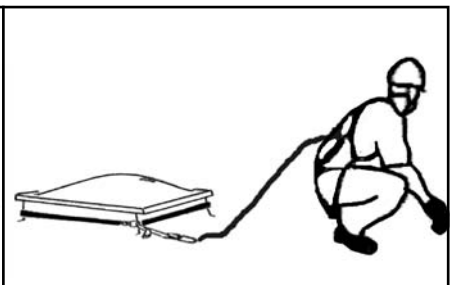
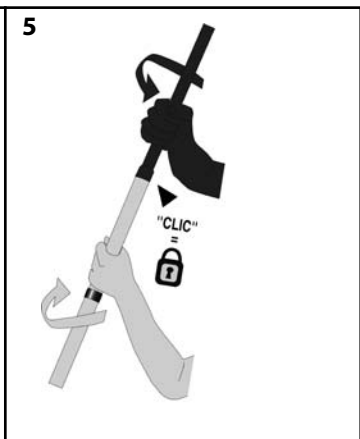
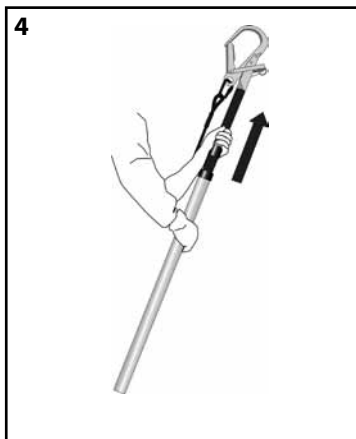
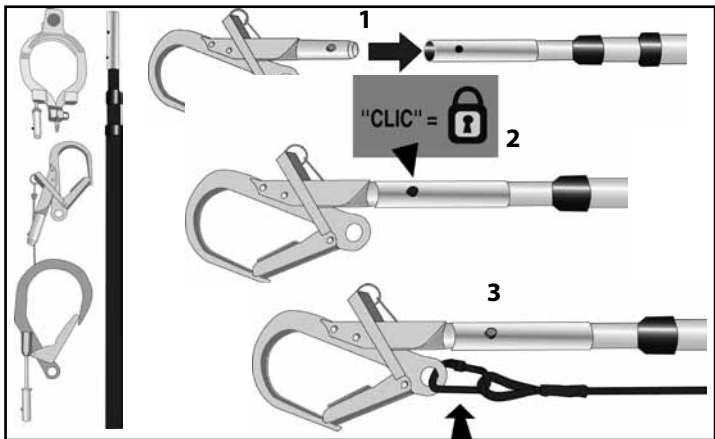

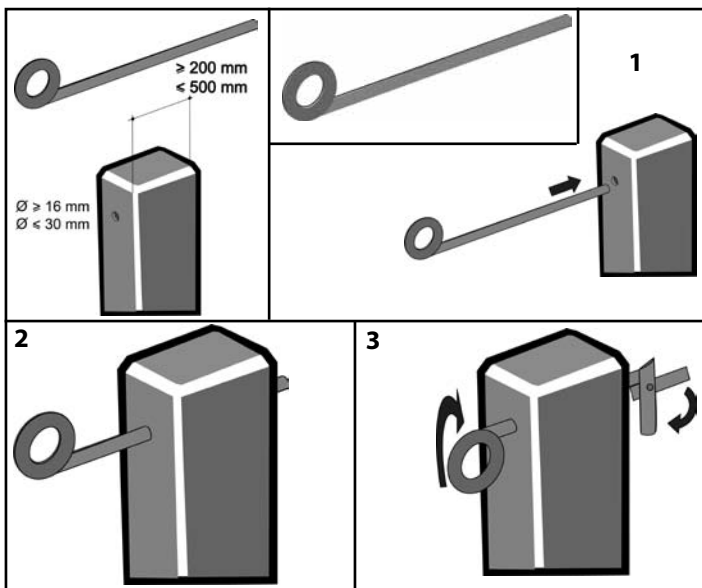
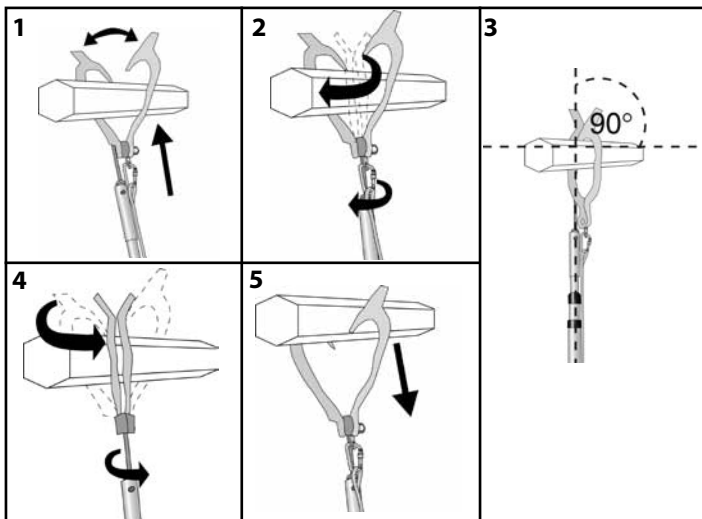
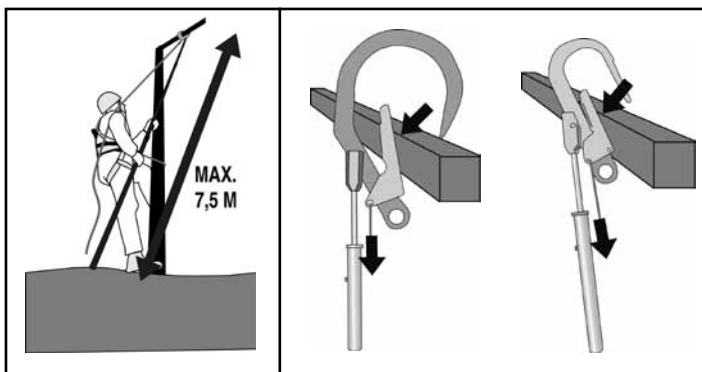

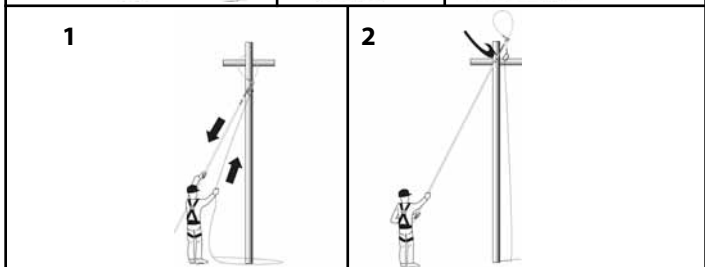
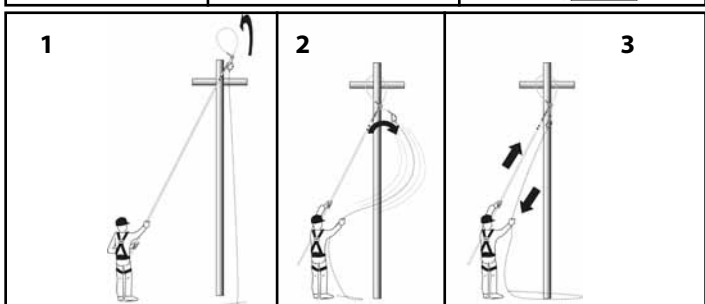
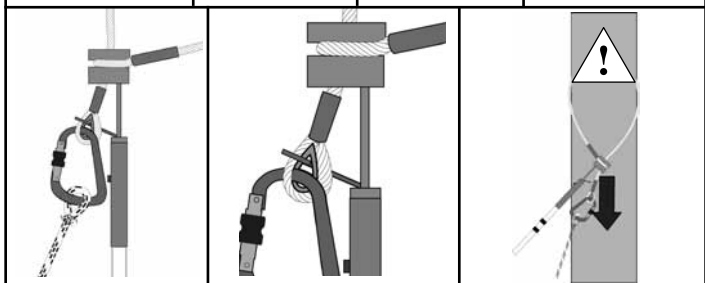
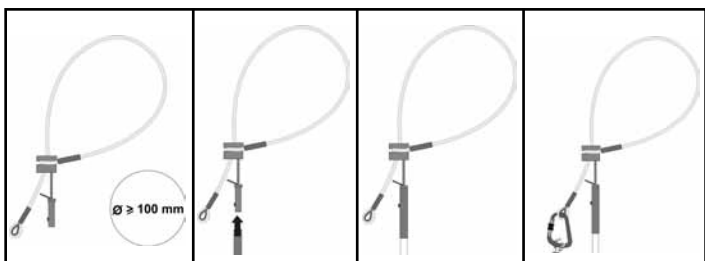
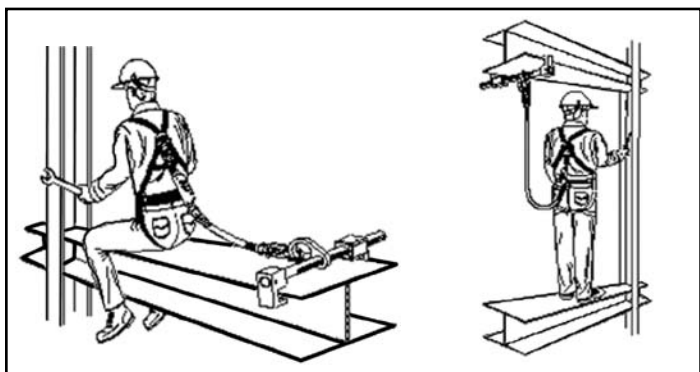



INSTRUCTIONS FOR USE

Provisional anchorage device

Conforming to standard EN 795:1996 Class B

IMPORTANT POINTS

You have just acquired Personal Protective Equipment (PPE) and we thank you for your confidence. In order for this product to meet all your requirements, we ask you **BEFORE EACH USE**, to follow the instructions in this manual. (refer also to the specific manual for the product)

Disregarding the instructions described in this manual could give rise to some serious repercussions. We advise that you re-read these instructions from time to time. In addition, the Supplier or his agent declines all responsibility for any use, storage methods or maintenance carried out in any other manner than that described in this manual.

IF THE BUYER IS NOT THE END USER, IT IS IMPORTANT THAT THESE INSTRUCTIONS ARE GIVEN TO THE LATTER.

If the product is sold outside the initial country of use, for the safety of the user, the retailer must supply the following in the language of that country:

- ✓ Upkeep instructions
- ✓ Periodic examination instructions
- ✓ Repair instructions
- ✓ Additional instructions specific to the equipment

A fall arrest harness is the only body retaining system that is allowed to be used with a fall arrest system.

Check that the PPE you have acquired is compatible with the recommendations of all other components of the fall arrest system. Before use, ensure that the recommendations specific to each piece of equipment associated with this product, as defined in their manuals, are complied with and that they meet the applicable European standards or otherwise, any other appropriate standard and that the safety functions do not interfere with each other.

Whenever possible, it is strongly advised to personally attribute the PPE to an individual user.

ATTENTION

Activities at height are dangerous and can bring about serious accidents and injuries. We remind that you are personally responsible in the case of an accident, injury or fatality to either yourself or a third party during or following the use of one of our products. The use of our products is reserved for competent people, who have gone through the proper training or who are operating under the supervision and instruction of a competent and experienced person. Train yourself adequately in the use of this PPE and make sure that you have fully understood how it works. If there is any doubt, do not take any risks but seek advice. A good physical condition is obligatory in order to carry out work from a height. Some medical conditions can be detrimental to the safety of the user during the normal use of the harness and in emergencies (when taking medicine, heart problems...). If you have any doubts, contact your doctor. A provisional anchorage device is designed to be used in conjunction with other components forming part of personal fall arrest systems (cf. EN 363). It has been put through testing according to standard EN 795 (B), is suitable as an anchorage point for a single person and can be used with an energy absorber (cf. EN 355)

INSTALLATION

Please refer to the drawings in the annexes or the specific attached manuals.

USE

While in use, protect your PPE against all risks connected with the work environment: thermal, electrical or mechanical shocks, acid discharges, etc...

PRECAUTIONS FOR USE

- ✓ Do not connect more than one karabiner to the anchoring ring

- ✓ Do not use the anchorage point as a means of handling or lifting (except in the case of using tripod or gantry)
- ✓ For provisional attachment using a loop of webbing, never lock the two end rings on a vertical support by a connector without using a stop.

CHECKING

Before each use, it is advisable to carry out an in-depth visual examination in order to assure the integrity of the PPE and any other equipment that could be associated with it (connector, lanyard, etc) and take any steps needed to carry rescue in total safety. In the event of your product being damaged, consult the manufacturer or his agent. If you have any doubts regarding the safety of the product, or if the product has been used to arrest a fall, it is essential for your safety that the PPE be withdrawn from service and either returned to the manufacturer or to a qualified repair centre for checking or destruction. After examination the centre will or will not issue a written authorization for reusing the PPE.

It is strictly prohibited to modify or repair a piece of PPE your self; only the manufacturer or a repair centre are able to carry out these repairs.

In the case of a system supplied with built-in equipment, it is prohibited to replace any one of the components of this system.

Before each use, you must check the operating condition of the equipment:

- ✓ No incipient tears
- ✓ No deterioration (tearing, wear, bumps, etc...)
- ✓ No deformation,
- ✓ The integrity of the seams, splices, sleeves, etc...
- ✓ The correct condition of the metal parts
- ✓ The state of the attaching parts (shafts, pins, split pins, nuts, etc ...)
- ✓ The operation of the adjusting device and the locking system

ANCHORAGE POINT

If possible, use structural anchors (conforming to EN 795), that is, items are fixed in a lasting manner to the structure (wall, mast ...). For installation to a concrete support, check that it is in good condition with no visible cracking

Install the anchorage point so that:

- ✓ it offers minimum strength of 10 kN
- ✓ It is situated above the operator

- ✓ It is in the vertical axis to the work surface (maximum angle $\pm 30^\circ$)
- ✓ It is totally suitable for the equipment anchorage device.
- ✓ It has no sharp edges.

CARABINER

Connector conforming to standard EN 362.

When the karabiner is used for attachment to an anchorage points, check that the recommendations of the "ANCHORAGE POINT" paragraph are complied with.

WHEN CONNECTING THE CARABINER, CHECK THAT THE LOCKING SYSTEM IS PROPERLY POSITIONED.

ATTENTION

The carabiner is an essential element as concerns your safety.

Therefore we advise the following:

- ✓ Assign the connector to one particular whenever possible,
- ✓ before each use, check in particular for any signs of the formation, signs of wear and that the locking system operates properly.
- ✓ do not attach and release several times during the working day if it features a manual lock.

SIMILARLY IF THE KARABINER HAS BEEN USED TO ARREST A FALL, FOR SAFETY REASONS, IT IS ESSENTIAL TO RETURN IT FOR CHECKING.

CLEARANCE

Before each use, make sure there is sufficient clearance under the user's feet to avoid collision with the structure or the ground.

Considering a 100 kg weight and a fall factor of 2 (least favourable case), clearance D is arrest distance H (2L+1.75m) plus an additional distance of 1m. (except in particular cases: see specific manual)

PERIODIC EXAMINATION

These instructions must be kept with the product. Fill in the identification sheet while entering information about marking. This periodic examination is designed to check the efficiency and strength of the equipment and is indispensable to protect the user. (refer to the "checks before use" paragraph)

This equipment must be examined at

least once every year by a qualified person and in strict compliance with the manufacturer's instructions (except in particular cases: see specific manual); the check must be registered on the attached sheet.

The frequency of the examination may need to be increased according to the regulations, for intensive use or under harsh environmental conditions.

The product markings must be legible.

MAINTENANCE & STORAGE

Good maintenance and appropriate storage of your PPE will prolong the working-life of your product, while guaranteeing your safety. Ensure that the following recommendations are implemented to the letter:

- ✓ clean with mild soap and water
Never use acid or alkali solvents.
- ✓ allow components to dry in a ventilated place away from any direct flame or any other source of heat. Store in a room sheltered from humidity and ultraviolet rays,
- ✓ avoid corrosive, overheated or refrigerated atmospheres.

LIFE DURATION

The maximal life of PPE that is predominantly textile is evaluated as being 10 years after the date of manufacture ; the maximal life of PPE that is predominantly metal is evaluated as being unlimited but, however, this maximal life is reduced to 10 years after the date of manufacture for non-opening products (except in some specific cases – see the specific manual). However, the following factors may reduce the performance of the product and its lifespan : in correct storage, improper use, fall arrest, deformation, contact with chemical products (alkali and acid), exposure to sources of heat > 60°C .



TRANSPORT

During transport, make sure that your PPE is stored in a cool, dry, noncorrosive atmosphere, away from ultraviolet light etc. ...

PACKING

Your PPE is sold packed in a sealed rot-proof plastic wrapper with its instructions.

MEANINGS OF MARKINGS

- ✓ The name, trade mark or any other means of identification of manufacturer or supplier,
- ✓ The product reference
- ✓ The product designation and length
- ✓ The main material(s) making up the product
- ✓ The date of manufacture (week / year)
- ✓ The batch number or the serial number,
- ✓ ENxxx: xxxx/Y: The number and year of the European conformity standards and the class
- ✓  0333: EC Logo followed by the number of the notified organisation involved in the production inspection phase,
- ✓  A standardized pictogram informing user about need to read the instructions.



NOTICE D'UTILISATION

Dispositif d'ancrage provisoire

Conforme à la norme EN 795:1996
Classe B

REMARQUES IMPORTANTES:

Vous venez d'acquérir un équipement de protection individuelle (EPI) et nous vous remercions de votre confiance. Afin que ce produit vous donne entière satisfaction, nous vous demandons, **AVANT CHAQUE MISE EN SERVICE**, de suivre les instructions de ce manuel.

Le non respect des consignes décrites dans ce manuel pourrait avoir des répercussions graves. Nous vous conseillons de relire périodiquement ces instructions. De plus, le fabricant ou son mandataire décline toute responsabilité en cas d'utilisation, de stockage ou d'entretien, effectué d'une manière autre que ce que nous vous décrivons dans ce manuel.

SI L'ACQUÉREUR N'EST PAS L'UTILISATEUR, IL DEVRA IMPÉRATIVEMENT FAIRE PARVENIR CES INSTRUCTIONS A CE DERNIER.

Dans le cas où le produit est revendu hors du premier pays de destination, pour la sécurité de l'utilisateur, le revendeur doit fournir dans la langue du pays d'utilisation du produit :

- ✓ les instructions pour l'entretien
- ✓ les instructions pour les examens périodiques
- ✓ les instructions relatives aux réparations
- ✓ les informations supplémentaires requises spécifiques à l'équipement.

Un hamais d'antichute est le seul dispositif de préhension du corps qu'il soit permis d'utiliser dans un système d'arrêt des chutes.

Vérifiez que l'EPI que vous venez d'acquérir est bien compatible avec les recommandations des autres composants du système antichute. Il est nécessaire de s'assurer avant toute utilisation, que les recommandations propres à chaque élément associé à ce produit telles que définies dans leurs notices sont respectées, qu'ils respectent les normes européennes applicables ou, à défaut, toute autre norme appropriée et, que leurs fonctions de sécurité n'interfèrent pas entre-elles. Lorsque cela est possible, il

est fortement conseillé d'attribuer personnellement l'EPI à un seul et même utilisateur.

ATTENTION :

Les activités en hauteur sont des disciplines dangereuses qui peuvent provoquer des accidents et des blessures graves. Nous vous rappelons que vous assumez personnellement la responsabilité en cas d'accident, de blessure ou de décès pendant ou suite à l'utilisation de nos produits, à vous-même ou à une tierce personne. L'utilisation de nos produits est réservée à des personnes compétentes, ayant suivi une formation adéquate ou, sous la responsabilité d'un supérieur compétent. Entraînez-vous à l'usage de cet EPI et assurez-vous d'avoir pleinement compris son fonctionnement. En cas de doute, ne prenez pas de risque mais renseignez-vous ! auprès de votre médecin. Un dispositif d'ancrage provisoire est destiné à être utilisé en association avec d'autres composants faisant partie des systèmes individuels d'arrêt des chutes (cf. EN 363). Il a été soumis à des essais suivant la norme EN 795 (B), convient comme point d'ancrage pour une seule personne et peut être utilisé avec un absorbeur d'énergie (cf. EN 355).

INSTALLATION

Veillez vous référer aux dessins annexes ou aux notices spécifiques jointes.

UTILISATION

En cours d'utilisation, protégez votre EPI contre tout risque lié à l'environnement de travail : choc thermique, électrique ou mécanique, projection d'acide, arête tranchante etc. ...

PRECAUTION D'UTILISATION :

- ✓ Ne pas attacher plus d'un mousqueton à un anneau d'amarrage
- ✓ Ne pas utiliser le point d'ancrage comme moyen de manutention ou

de levage (sauf cas d'un système de triépied ou potence)

- ✓ Dans le cas d'ancrage provisoire sous forme d'anneau de sangle, ne jamais verrouiller les deux anneaux d'extrémités par un connecteur sur un support vertical sans une butée d'arrêt.

VERIFICATION

Avant chaque utilisation, il y a lieu de procéder à un examen visuel approfondi afin de s'assurer de l'intégrité de l'EPI ainsi que tout autre équipement pouvant lui être associé (connecteur, longe...) et, de prendre des dispositions concernant la mise en œuvre d'un éventuel sauvetage en toute sécurité. En cas de contamination de votre produit, consulter le fabricant ou son mandataire. Si vous émettez des doutes quant à l'état de sûreté d'un produit ou si le produit a été utilisé pour arrêter une chute, il est essentiel pour votre sécurité que l'EPI soit retiré du service et qu'il soit renvoyé au fabricant ou à un centre de réparation qualifié pour vérification ou destruction. Après examen, le centre délivrera ou non une autorisation écrite pour réutiliser l'EPI.

Il est strictement interdit de modifier ou de réparer vous même un EPI, seul le fabricant ou un centre de réparation est habilité à effectuer ces réparations. Dans le cas d'un système fourni avec un équipement intégré, il est interdit de remplacer un des composants de ce système.

Avant chaque utilisation, vous devez vérifier l'état de service de l'équipement :

- ✓ l'absence d'amorce de rupture
- ✓ l'absence de détérioration (déchirure, usure, brûlure, etc. ...)
- ✓ l'absence de déformation
- ✓ l'intégrité des coutures, épissures, manchonnages, etc.

POINT D'ANCRAGE :

Utiliser si possible des ancrages structurales (conforme à l'EN 795), c'est à dire des éléments fixés durablement sur une structure (mur, poteau...). Dans le cas d'une installation sur support béton, vérifier que celui-ci soit en bon état sans fissure apparente.

Installer le point d'ancrage de telle sorte que celui-ci :

- ✓ Ait une résistance minimum de 10 kN
- ✓ Soit situé au-dessus de l'opérateur
- ✓ Se trouve dans l'axe vertical du plan de travail : (angle maxi $\pm 30^\circ$)
- ✓ S'adapte parfaitement au dispositif

d'accrochage de l'équipement

- ✓ Ne présente pas d'arête tranchante

MOUSQUETON

Connecteur conforme à la norme EN 362.

- ✓ Lorsque le mousqueton sert à se fixer à un point d'ancrage, vérifiez que les recommandations du paragraphe "POINT D'ANCRAGE" sont respectées.

AU MOMENT DE LA CONNEXION DU MOUSQUETON, VÉRIFIEZ QUE LE SYSTÈME DE VERROUILLAGE EST BIEN EN PLACE.

ATTENTION :

Le mousqueton est un élément essentiel à votre sécurité. Nous vous recommandons donc :

- ✓ d'attribuer le connecteur à une personne en particulier à chaque fois que cela est possible.
- ✓ de le vérifier avant chaque utilisation pour s'assurer notamment de l'absence de déformation, de l'absence de marque d'usure et du bon fonctionnement du système de verrouillage
- ✓ de ne pas l'attacher et retirer plusieurs fois dans une journée de travail, si celui-ci possède un verrouillage manuel.

DE MEME, SI LE MOUSQUETON A ÉTÉ UTILISÉ POUR ARRÊTER UNE CHUTE, IL EST ESSENTIEL, POUR DES RAISONS DE SÉCURITÉ, DE LE RETOURNER POUR VÉRIFICATION.

TIRANT D'AIR

Avant chaque utilisation, s'assurer d'un tirant d'air suffisant sous les pieds de l'utilisateur, afin d'éviter toute collision avec la structure ou le sol.

Avec une masse de 100 kg et une situation de facteur de chute deux (cas le plus défavorable), le tirant d'air D est la distance d'arrêt H ($2L+1,75m$) plus une distance supplémentaire de 1m.

EXAMEN PERIODIQUE

Ces instructions doivent être conservées avec le produit. Renseignez la fiche d'identification en reportant les informations du marquage.

Cet examen périodique vérifiant l'efficacité et la résistance de l'équipement est indispensable afin de garantir la sécurité de l'utilisateur.

Cet équipement doit être examiné, au

moins une fois par an, par une personne compétente et dans le respect strict du fabricant; la vérification devant être enregistrée sur la fiche en annexe.

La fréquence d'examen doit être augmentée en fonction de la réglementation, dans le cas d'une utilisation importante ou dans des conditions environnementales difficiles. La lisibilité des marquages du produit devra être vérifiée.

ENTRETIEN & STOCKAGE

Un bon entretien ainsi qu'un stockage adéquat de votre EPI assureront une meilleure longévité au produit tout en garantissant votre sécurité.

Veillez à respecter strictement ces recommandations :

- ✓ Nettoyez-le à l'eau et au savon doux. N'utilisez en aucun cas des solvants acides ou des bases
- ✓ Laissez-le sécher dans un endroit ventilé et à distance de tout feu direct ou de toute autre source de chaleur. Stockez-le dans un local à l'abri de l'humidité et des rayons ultraviolets
- ✓ Evitez toute atmosphère corrosive, surchauffée ou réfrigérée.

DURÉE DE VIE

On estime la durée de vie maximale de l'EPI à dominante textile à 10 ans à partir de la date de fabrication ; on estime la durée de vie maximale de l'EPI à dominante métallique comme illimitée, toutefois, on ramène à 10 ans cette durée de vie maximale à partir de la date de fabrication dans le cas de produits non ouvrables (sauf cas particuliers: voir notice spécifique). Cependant, les facteurs suivants peuvent réduire la performance du produit et sa durée de vie : mauvais stockage, mauvaise utilisation, arrêt d'une chute, déformation mécanique, mise en contact avec des produits chimiques (acides et basiques), exposition à de fortes sources de chaleur > 60°C.



TRANSPORT

Vérifiez lors du transport que votre EPI soit rangé à l'abri de toute source de chaleur, humidité, atmosphère corrosive, rayons ultraviolets, etc. ...

EMBALLAGE

Cet EPI est vendu dans un emballage en matériau imputrescible, avec sa notice d'utilisation.

SIGNIFICATION DU MARQUAGE

- ✓ Le nom, la marque commerciale ou tout autre moyen d'identification du fabricant ou du fournisseur
- ✓ La référence du produit
- ✓ La désignation du produit et sa longueur
- ✓ Le ou les matériaux principaux composant l'équipement
- ✓ La date de fabrication (semaine / année)
- ✓ Le numéro de lot ou le numéro de série
- ✓ EN xxx:xxxx/Y: Numéro et année des normes européennes de conformité ainsi que la classe
- ✓  0333 : Logo CE suivi du n° de l'organisme notifié intervenant dans la phase de contrôle de la production
- ✓  , Le pictogramme normalisé indiquant à l'utilisateur de lire la notice



GEBRAUCHSANWEISUNG

Anschlageinrichtung für zeitweilige Verwendung

Erfüllt die Norm

EN 795 :1996 Klasse B

WICHTIGE HINWEISE

Sie haben eine persönliche Schutzausrüstung (PSA) erworben UND wir danken Ihnen für Ihr Vertrauen. Damit das Produkt Ihren Ansprüchen und Bedürfnissen gerecht wird, bitten wir Sie, **VOR JEDER INBETRIEBNAHME** die Anweisungen dieser Anleitung zu beachten. (außerdem die produktspezifische Anweisung beachten).

Die Nichtbeachtung der Vorschriften dieser Anleitung kann schwere Folgen haben. Wir raten Ihnen, die Anweisungen von Zeit zu Zeit nachzulesen. Der Hersteller bzw. sein Vertreter lehnen jede Verantwortung ab, wenn die Benutzung, Lagerung oder Instandhaltung in einer anderen als der hier beschriebenen Art und Weise erfolgt.

WENN DER KÄUFER NICHT DER BENUTZER IST, SO IST DIESE GEBRAUCHSANWEISUNG AN DEN ANWENDER WEITERZUGEBEN.

Wird das Produkt außerhalb des ursprünglichen Bestimmungslandes weiterverkauft, sind für die Sicherheit des Benutzers vom Weiterverkäufer folgende Unterlagen in der Sprache des Benutzungslandes zu liefern:

- ✓ **Wartungshinweise,**
- ✓ **Anweisung der regelmäßigen Überprüfungen, ✓ Instandsetzungshinweise,**
- ✓ **die nötigen ausrüstungsspezifischen Zusatzinformationen. Ein Auffanggurt ist die einzige Ausrüstung, die innerhalb eines Auffangsystems zum Halten des Körpers benutzt werden darf.**

Achten Sie darauf, dass die erworbene PSA mit den Empfehlungen der übrigen Bestandteile Ihres Auffangsystems vereinbar ist. Versichern Sie sich vor dem Gebrauch stets, dass die Empfehlungen für jedes Einzelteil entsprechend der jeweiligen Gebrauchsanweisung eingehalten werden, ebenso wie die gültigen europäischen Normen bzw. jede sonstige einschlägige Norm und dass ihre jeweiligen Sicherheitsfunktionen sich nicht gegenseitig beeinträchtigen.

Es ist dringend zu empfehlen, die PSA möglichst individuell nur ein und demselben Benutzer zur Verfügung zu stellen.

ACHTUNG

Tätigkeiten in der Höhe sind gefährlich und können schwere Unfälle und Verletzungen verursachen. Wir erinnern Sie daran, dass Sie persönlich verantwortlich sind, falls es bei oder in Folge der Benutzung unserer Produkte zu einem Unfall, zu Verletzungen oder zum Tod Ihrer eigenen oder einer anderen Person kommen sollte. Die Benutzung unserer Produkte ist fachkundigen, entsprechend geschulten Personen vorbehalten oder nur unter der Verantwortung eines fachkundigen Vorgesetzten gestattet. Oben Sie sich im Gebrauch dieser PSA und vergewissern Sie sich, dass Sie gut verstanden haben, wie sie funktioniert. Gehen Sie im Zweifelsfall kein Risiko ein, sondern bitten Sie um Rat! Arbeiten in der Höhe setzen eine gute Körperkondition voraus. Bestimmte medizinische Gegenanzeigen können beim normalen Gebrauch einer PSA und im Notfall die Sicherheit des Benutzers beeinträchtigen (Wirkung von Arzneimitteln, Herzkreislaufbeschwerden...). Fragen Sie im Zweifelsfall Ihren Arzt. Eine Anschlageinrichtung für zeitweilige Verwendung ist für den Einsatz zusammen mit den übrigen Ausrüstungsteilen persönlicher Auffangsysteme vorgesehen (cf. EN 363). Die Anschlageinrichtung wurde den Versuchen gemäß Norm EN 795 (B) unterzogen und eignet sich als Anschlagpunkt für eine Person, wobei ein Falldämpfer benutzt werden darf (cf. EN 355).

INSTALLIERUNG

Beachten Sie die Bilder in der Anlage bzw. die beigefügten gerätespezifischen Anweisungen.

EINSATZ

Schützen Sie Ihre PSA während des Einsatzes vor allen Risiken aus der Arbeitsumgebung: Temperatur- oder Elektroschock, Stöße, Säurespritzer, scharfe Kanten usw.

BENUTZUNGSVORSCHRIFTEN

- ✓ an einen Anschlagring nicht mehr als einen Karabiner anschließen
- ✓ den Anschlagpunkt nicht für die Verbindung von Handling- oder Hubeinrichtungen benutzen (außer bei Dreibein- oder Auslegersystemen)
- ✓ bei einer vorübergehend benutzten Anschlagvorrichtung in Form einer Bandschlinge dürfen die zwei Endschlaufen nicht ohne Endsicherung mit einem Verbindungsmittel an einem senkrechten Träger festgemacht werden.

ÜBERPRÜFUNG

Vor jedem Gebrauch die PSA sowie jede sonstige mit ihr zu verbindende Ausrüstung (Verbindungsmittel, Verbindungselemente...) auf ihren einwandfreien Zustand hin einer gründlichen Sichtprüfung unterziehen und alle Vorkehrungen für eine eventuelle Rettung unter einwandfreien Sicherheitsbedingungen treffen. Bei einer Beschädigung Ihres Produktes den Hersteller oder seinen Händler zu Rate ziehen. Falls Sie am Sicherheitszustand eines Produktes zweifeln oder wenn das Produkt bereits zum Auffangen eines Sturzes gedient hat, muss die PSA im Interesse Ihrer Sicherheit aus dem Einsatz genommen und zur Überprüfung bzw. Vernichtung an den Hersteller oder eine zuständige Reparaturstelle eingeschickt werden. Nach der Überprüfung stellt die Reparaturstelle ggf. die Genehmigung zur Weiterbenutzung der PSA aus.

Es ist streng verboten, selbst eine PSA zu verändern oder auszubessern, nur der Hersteller oder eine zugelassene Reparaturstelle ist zur Ausführung derartiger Ausbesserungen befugt. Bei einem System mit einer integrierten Schutzausrüstung darf keines der Bestandteile dieses Systems ersetzt werden.

Vor jedem Einsatz den Gebrauchszustand der Ausrüstung kontrollieren:

- ✓ liegen die Anzeichen eines Bruches vor,
- ✓ zeigt sie Anzeichen einer Beschädigung (Riss, Verschleiß, Brandstelle usw.)
- ✓ sind Teile verbogen,
- ✓ sind Nähte, Spleiße, Muffen usw.

unversehrt,

- ✓ sind die Metallteile in einwandfreiem Zustand
- ✓ sind die Verbindungselemente (Bolzen, Schrauben, Stifte, Muttern usw.) tadellos,
- ✓ funktionieren Einstell- und Sperrvorrichtung einwandfrei.

ANSCHLAGPUNKT

Als Anschlagpunkt nach Möglichkeit einen Konstruktionsanker (gern EN 795) benutzen, das heißt dauerhaft an einer Konstruktion (Mauer, Ständer) befestigte Elemente. Bei Installation an einem Betonträger darauf achten, dass dieser in einwandfreiem Zustand ist und keine Risse erkennen lässt. Den Anschlagpunkt so wählen, dass er:

- ✓ einen Widerstand von mindestens 10 kN aufweist
- ✓ über der zu sichernden Person liegt
- ✓ zur Arbeitsebene senkrecht steht (Winkel max. $\pm 30^\circ$),
- ✓ zu der Haltevorrichtung der Ausrüstung passt,
- ✓ keine scharfen Kanten aufweist.

KARABINER

Verbindungselement gem. Norm EN 362.

- ✓ Wenn der Karabiner zur Befestigung an einem Anschlagpunkt dient, darauf achten, dass die Empfehlungen des Kapitels « ANSCHLAGPUNKT » eingehalten werden.

BEIM ANSCHLIESSEN DES KARABINERS DARAUFGAHTEN, DASS DAS VERRIEGELUNGSSYSTEM WIRKSAM IST.

ACHTUNG

Der Karabiner ist ein wesentliches Element Ihrer Sicherheit. Daher empfehlen wir Ihnen:

- ✓ das Verbindungselement wann immer möglich stets ein und derselben Person zuzuweisen,
- ✓ den Karabiner vor jedem Einsatz zu kontrollieren, um insbesondere sicher zu stellen, dass er nicht verbogen ist, keine Anzeichen von Verschleiß zeigt und sich das Verriegelungssystem in einem einwandfreien Betriebszustand befindet,
- ✓ einen Karabiner mit Handverriegelung innerhalb eines Arbeitstages nicht mehrmals anzuschließen und abzuhängen.

WENN DER KARABINER DAZU GEDIENT HAT, EINEN STURZ AUFZUFANGEN, IST ES EBENFALLS AUS SICHERHEITSGRÜNDEN UNBEDINGT NOTWENDIG, IHN ÜBERPRÜFEN ZU LASSEN.

LICHTE HÖHE

Vor jedem Einsatz darauf achten, dass unter den Füßen des Benutzers eine ausreichende lichte Höhe vorhanden ist, um jeden Aufprall auf Gebäudeteile oder dem Boden auszuschließen.

Bei einem Gewicht von 100 kg und Annahme eines Sturzfaktors zwei (ungünstigster Fall) ermittelt sich die lichte Höhe D aus der Auffangstrecke H ($2L+1,75m$) und einer Zusatzlänge von 1m (außer in Sonderfällen: siehe spezifische Anweisung).

REGELMÄSSIGE ÜBERPRÜFUNG

Diese Anweisungen müssen bei dem Produkt aufbewahrt und die Angaben der Markierung in das Kennblatt eingetragen werden.

Diese regelmäßigen Überprüfungen, bei denen die Wirksamkeit und Belastbarkeit der Ausrüstung kontrolliert werden, sind für die Sicherheit des Benutzers unerlässlich. (siehe Kapitel « Überprüfung »)

Diese Ausrüstung muss mindestens einmal jährlich von einer fachkundigen Person unter strenger Einhaltung der Herstellervorschriften kontrolliert werden (außer in Sonderfällen; siehe spezifische Anweisungen); die Prüfung ist auf dem Formular im Anhang zu bescheinigen. Die Prüfungsabstände sind gem. den Vorschriften bei intensivem Einsatz oder schwierigen Umgebungsbedingungen zu verkürzen. Es ist darauf zu achten, dass die Markierungen des Produktes leserlich sind.

WARTUNG & LAGERUNG

Gute Pflege und Lagerung Ihrer PSA verlängern die Lebensdauer des Produktes und garantieren für Ihre Sicherheit. Auf die Einhaltung der nachstehenden Empfehlungen ist streng zu achten:

- ✓ Reinigen Sie die PSA mit Wasser und milder Seife. Auf keinen Fall säurehaltige oder basische Reinigungsmittel benutzen,
- ✓ Lassen Sie die PSA an einer gut belüfteten Stelle und vor direktem Feuer oder anderen Wärmequellen entfernt trocknen. Lagern sie sie in einem vor Feuchtigkeit und UV-Strahlen geschützten Raum.
- ✓ Vermeiden Sie jede korrosive Umgebung sowie sehr hohe und sehr niedrige Temperaturen.

LEBENSDAUER

Die maximale Lebensdauer von PSA mit textilem Hauptanteil wird auf 10 Jahre ab dem Fertigungsdatum geschätzt ; die maximale Lebensdauer von PSA mit metallischem Hauptanteil gilt als unbegrenzt, jedoch wird diese maximale Lebensdauer bei Produkten, deren Gehäuse nicht zu öffnen ist, auf 10 Jahre ab dem Fertigungsdatum begrenzt (ausgenommen spezielle Fälle, siehe spezifische Benutzeranweisungen). Folgende Faktoren können die Leistungsfähigkeit des Produktes und seine Lebensdauer jedoch schmälern: schlechte Lagerung, unsachgemäße Benutzung, Auffangen eines Sturzes, mechanische Verformung, Berührung mit chemischen Stoffen (Säuren und Basen), Einwirken starker Wärmequellen $> 60^{\circ}C$.



TRANSPORT

Achten Sie beim Transport darauf, dass Ihre PSA vor Wärmequellen, Feuchtigkeit, korrosiven Umgebungsbedingungen, UV-Strahlen usw. geschützt ist.

VERPACKUNG

Die PSA wird in einer dichten Kunststoffverpackung aus unverweslichem Material mit ihrer Gebrauchsanweisung verkauft.

BEDEUTUNG DER MARKIERUNG

- ✓ Name, Warenzeichen oder jedes sonstige Mittel zur Kennzeichnung des Herstellers oder Lieferanten
- ✓ Referenz des Produktes
- ✓ Bezeichnung des Produktes und seine Länge
- ✓ das bzw. die Hauptbestandteile der Ausrüstung
- ✓ Fertigungsdatum (Woche / Jahr)
- ✓ Los- oder Seriennummer
- ✓ ENxxx :xxxX/Y: Nummer und Jahr der europäischen Konformitätsnorm sowie die Kasse
- ✓  0333 : Logo CE gefolgt von der Nummer der offiziellen Zulassungsstelle, die in der Phase der Produktionskontrolle tätig wird
- ✓  : Standardsymbol, das den Benutzer zum Lesen der Gebrauchsanweisung auffordert



INSTRUCCIÓN DE UTILIZACIÓN

Dispositivo de anclaje provisional

Conforme a la norma EN 795: 1996
clase B

ADVERTENCIAS IMPORTANTES

Acaba de adquirir un equipo de protección individual (EPI) y le agradecemos su confianza. Para que este producto le dé completa satisfacción, le rogamos que, **ANTES DE CADA PUESTA EN SERVICIO**, siga estas instrucciones. (Consulte igualmente el manual específico del producto)

El incumplimiento de las consignas descritas en este manual podría tener graves repercusiones. Le aconsejamos lea de nuevo periódicamente estas instrucciones. Además, el fabricante o su mandatario rehúsan toda responsabilidad en caso de utilización, almacenamiento o mantenimiento, efectuado de otra manera que no fuera aquella que describimos en estas instrucciones.

SI EL COMPRADOR NO ES EL USUARIO, DEBERÁ IMPERATIVAMENTE ENTREGAR ESTAS INSTRUCCIONES A LA PERSONA QUE VAYA A USAR EL EQUIPO.

En el supuesto de que el producto se venda fuera del primer país de destino, para la seguridad del usuario, el minorista deberá entregar en la lengua del país de utilización del producto:

- ✓ las instrucciones para el mantenimiento,
- ✓ las instrucciones para los exámenes periódicos,
- ✓ las instrucciones relativas a las reparaciones,
- ✓ las informaciones complementarias requeridas específicas del equipamiento.

Un amés de anticaída es el único dispositivo de sujeción del cuerpo que está permitido utilizar en un sistema de frenado de caídas.

Compruebe que el EPI que acaba de adquirir sea debidamente compatible con las recomendaciones de los demás componentes del sistema anticaída. Antes de cualquier utilización es necesario cerciorarse de que se respetan las recomendaciones propias a cada elemento asociado a este producto, tal y como se definen en sus manuales, que cumplen las normas europeas aplicables o, a falta

de ello, cualquier otra norma apropiada y, que sus funciones de seguridad no interfieren entre sí. Cuando sea posible, se aconseja encarecidamente atribuir personalmente el EPI a un sólo y mismo usuario.

ATENCIÓN

Las actividades en altura son disciplinas peligrosas que pueden causar graves accidentes y heridas. Le recordamos que usted asume personalmente la responsabilidad en caso de accidente, herida o muerte durante o, a raíz de la utilización de nuestros productos, por usted mismo o una tercera persona. La utilización de nuestros productos se reserva a personas competentes, habiendo seguido una formación adecuada o, bajo la responsabilidad de un superior competente. Entrélese al uso de este EPI y cerciórese de haber comprendido perfectamente su funcionamiento. Si tiene alguna duda, ¡no se exponga a ningún riesgo e infórmese antes! Una buena condición física es obligatoria para efectuar trabajos en altura. Algunas contraindicaciones médicas pueden ser nocivas para la seguridad del usuario durante la utilización normal de un EPI y en caso de urgencia (tratamiento médico, problemas cardiovasculares...). Si tiene alguna duda, pida consejo a su médico. Un dispositivo de anclaje provisional está destinado a ser utilizado en asociación con otros componentes que forman parte de los sistemas individuales de frenado de caídas (véase EN 363). Este producto ha sido sometido a pruebas según la norma EN 795 (B), conviene como punto de anclaje para una sola persona y con un absorbedor de energía (véase EN 355)

INSTALACIÓN

Consulte los dibujos en anexo o los manuales específicos adjuntos.

UTILIZACIÓN

Durante la utilización, proteja su EPI contra cualquier riesgo vinculado al entorno laboral: choque térmico, eléctrico o mecánico, proyección de ácido, aristas que cortan, etc...

PRECAUCIÓN DE UTILIZACIÓN

- ✓ en una anilla de sujeción sólo debe sujetarse únicamente un mosquetón
- ✓ no utilizar el punto de anclaje como medio de manutención o de levantamiento (excepto en el supuesto de un sistema de trípode o pescante)
- ✓ en el caso de anclaje provisional en forma de anillo de correa, no bloquear nunca las dos anillas de los extremos de un conector en un soporte vertical sin un tope de retención.

COMPROBACIÓN

Antes de cada utilización, cabe proceder a un examen visual a fondo con el fin de cerciorarse de la integridad del EPI, así como cualquier otro equipamiento (conector, cabestro...) y, tomar disposiciones relativas a la aplicación de un eventual rescate en total seguridad. En el supuesto de que su producto estuviese dañado, consulte al fabricante o a su mandatario. Si tiene dudas en cuanto a la seguridad de un producto o si el producto ya fue utilizado para frenar una caída, resulta esencial para su seguridad que el EPI se retire del servicio y que se devuelva al fabricante o a un centro de reparación calificado para examinarlo o destruirlo. Después de haberlo examinado, el centro expedirá o no una autorización escrita para reutilizar el EPI.

Está estrictamente prohibido modificar o reparar usted mismo un EPI, sólo el fabricante o un centro de reparación están habilitados para efectuar estas reparaciones. En el caso de un sistema proporcionado con un equipamiento integrado, está prohibido remplazar uno de los componentes de este sistema.

Antes de cada utilización; debe comprobar el estado de servicio del equipamiento:

- ✓ la ausencia de cebado de ruptura,
- ✓ la ausencia de deterioro (rasgón, desgaste, quemadura, etc...)
- ✓ la ausencia de deformación,
- ✓ la integridad de costuras, ajustes, manguitos, etc...
- ✓ el buen estado de los elementos metálicos

- ✓ el estado de los elementos de fijación (ejes, tomillo, pasador, tuerca, etc...)
- ✓ el buen funcionamiento del dispositivo de ajuste y del sistema de bloqueo.

PUNTO DE ANCLAJE:

Utilizar si posible andas estructurales (conforme al EN 795), es decir, elementos fijados de manera duradera en una estructura (muro, poste...). En caso de una instalación en soporte de hormigón, comprobar que esté en buen estado sin grieta aparente.

Instalar el punto de anclaje de modo que éste:

- ✓ tenga una resistencia mínima de 10 kN
- ✓ esté situado por encima del operador
- ✓ se encuentre en el eje vertical de la superficie de trabajo (ángulo máximo $\pm 30^\circ$),
- ✓ se adapte perfectamente al dispositivo de enganche del equipamiento,
- ✓ no presente ninguna arista que corte.

MOSQUETÓN

Conector conforme a la norma EN 362.

Cuando el mosquetón sirve para fijarse en un punto de anclaje, compruebe que se respeten las recomendaciones del apartado "PUNTO DE ANCLAJE".

EN EL MOMENTO DE LA CONEXIÓN DEL MOSQUETÓN, COMPRUEBE QUE EL SISTEMA DE BLOQUEO ESTÉ DEBIDAMENTE EN SU SITIO.

ATENCIÓN

El mosquetón es un elemento esencial para su seguridad. Por consiguiente, le recomendamos:

- ✓ asignar el conector a una persona en particular cada vez que esto fuera posible,
- ✓ comprobarlo antes de cada utilización para cerciorarse, en particular, de que no haya ninguna deformación, ni marcas de desgaste y que el sistema de bloqueo funcione correctamente,
- ✓ no sujetarlo ni retirarlo varias veces durante un día de trabajo, si posee un bloqueo manual.

DEL MISMO MODO, SI EL MOSQUETÓN YA HA SIDO UTILIZADO PARA FRENAR UNA CAÍDA, ES ESENCIAL, POR RAZONES DE SEGURIDAD, DEVOLVERLO PARA QUE LO EXAMINEN.

ALTURA LIBRE

Antes de cada utilización, cerciorarse de que la altura libre sea suficiente debajo de los pies del usuario, con el fin de evitar cualquier colisión con la estructura o el suelo.

Con una masa de 100 kg y una situación de factor de caída 2 (el caso más desfavorable), la altura libre D es la distancia de parada $A(2L + 1,75m)$ más una distancia suplementaria de 1 m. (excepto caso particular véase manual específico)

EXAMEN PERIÓDICO

Estas instrucciones deben conservarse con el producto. Rellene la ficha de identificación anotando las informaciones del marcado. Este examen periódico que comprueba la eficacia y la resistencia del equipamiento es indispensable con el fin de garantizar la seguridad del usuario. (consulte el párrafo "comprobación antes de la utilización")

Este equipamiento debe examinarlo, al menos una vez por año, una persona competente y respetando estrictamente las recomendaciones del fabricante (excepto casos particulares: ver manual específico); la comprobación debe registrarse en la ficha en anexo.

La frecuencia de examen debe aumentarse en función de la reglamentación, en el caso de una utilización importante o en condiciones medioambientales difíciles. La legibilidad de los marcados del producto deberá comprobarse.

MANTENIMIENTO Y ALMACENAMIENTO

Un buen mantenimiento así como un almacenamiento adecuado del EPI garantizarán una mayor longevidad al producto garantizando al mismo tiempo su seguridad.

Vele por respetar estrictamente estas recomendaciones:

- ✓ límpielo con agua y jabón suave. No utilice nunca disolventes ácidos o bases,
- ✓ déjelo secar en un lugar ventilado y lejos de un fuego directo o de cualquier otra fuente de calor. Almacénelo en un local protegido contra la humedad y los rayos ultravioletas,
- ✓ evite cualquier atmósfera corrosiva, recalentada o refrigerada.

DURACIÓN DE VIDA

La duración de vida máxima de l'EPI en el que domina el textil se estima a 10 años a partir de la fecha de fabricación ; la duración de vida máxima de l'EPI en el que domina lo metálico se considera ilimitada, no obstante, se prevén 10 años de duración de vida máxima a partir de la fecha de fabricación en caso de productos no labrables (excepto casos particulares : véase el manual específico). Sin embargo, los siguientes factores pueden reducir las cualidades técnicas del producto y su durabilidad : almacenamiento incorrecto, mala utilización, parada de una caída, deformación mecánica, contacto con productos químicos(ácidos y básicos) o exposición a elevadas fuentes de calor > 60°C



TRANSPORTE

Compruebe durante el transporte que el EPI se haya colocado en un lugar protegido contra las fuentes de calor, humedad, atmósfera corrosiva, rayos ultravioletas, etc...

EMBALAJE

Este EPI se vende en un embalaje en material imputrescible, con las instrucciones de uso.

SIGNIFICADO DEL MARCADO

- ✓ el nombre, la marca comercial o cualquier otro medio de identificación del fabricante o del proveedor
- ✓ la referencia del producto
- ✓ la denominación del producto y su longitud
- ✓ los materiales principales que componen el equipamiento ✓ la fecha de fabricación (semana/año)
- ✓ el número de lote o el número de serie
- ✓ EN xxx: xxxx/Y: número y año de las normas europeas de conformidad así como la dase
- ✓ P  0333: logotipo CE seguido del nº del organismo notificado que interviene en la fase de control de la producción
- ✓  el pictograma normalizado que indica al usuario de leer las instrucciones



MANUAL DE UTILIZAÇÃO

Dispositivo de fixação provisório

Conforme à norma EN 795:1996 classe B

OBSERVAÇÕES IMPORTANTES

Acabou de adquirir um equipamento de protecção individual (EPI) e agradecemos a sua confiança. Para que este produto lhe dê inteira satisfação, pedimos-lhe, **ANTES DE PROCEDER A QUALQUER COLOCAÇÃO EM SERVIÇO**, que cumpra as instruções deste manual. O incumprimento das instruções descritas neste manual pode ter repercussões graves. Recomenda-se de ler periodicamente estas instruções. Além disso, o fabricante ou o seu mandatário não se responsabiliza no caso de utilização, armazenamento ou manutenção, efectuado de uma forma outra que aquela que descrevemos neste manual.

SE O COMPRADOR NÃO FOR O UTILIZADOR, TERÁ DE OBRIGATORIAMENTE FAZER-LHE CHEGAR ESTAS INSTRUÇÕES.

No caso do produto ser revendido fora do primeiro país de destino, para a segurança do utilizador, o revendedor deve fornecer no idioma do país de utilização do produto:

- ✓ as instruções para a manutenção,
- ✓ as instruções para os exames periódicos,
- ✓ as instruções relativas às reparações,
- ✓ as informações suplementares exigidas específicas ao equipamento.

Um arnês anti-queda é o único dispositivo de preensão do corpo autorizado para a utilização num sistema de paragem das quedas.

Verifique se o EPI que acabou de adquirir é compatível com as recomendações dos outros componentes do sistema anti-queda.

Antes de proceder a qualquer utilização, verifique se as recomendações próprias a cada elemento associado a este produto são respeitadas como especificado nos seus manuais, se respeitam as normas europeias aplicáveis, ou por falta, qualquer outra norma apropriada e, se as suas funções de segurança não interferem entre elas.

Sempre que for possível, recomenda-se veemente de atribuir pessoalmente este EPI a um único e mesmo utilizador.

AVISO

As actividades em altura são disciplinas perigosas que podem provocar acidentes e ferimentos graves. Lembramos-lhe que assumo pessoalmente a responsabilidade no caso de acidente, ferimentos ou morte durante ou em seguimento à utilização dos nossos produtos, a si ou a terceiros. A utilização dos nossos produtos é reservada a pessoas competentes, tendo seguido uma formação adequada ou, sob a responsabilidade de um superior competente. Treine a utilização deste EPI e verifique se percebeu perfeitamente o seu funcionamento. No caso de dúvida, não tome nenhum risco mas sim informe-se! É obrigatório ter uma boa condição física para efectuar trabalhos em altura. Algumas contra-indicações médicas podem prejudicar a segurança do utilizador durante a utilização normal do arnês e no caso de urgência (toma de medicamentos, problema cardio-vascular...). No caso de dúvida, informe-se junto do seu médico. Um dispositivo de fixação provisório serve para ser utilizado em associação com outros componentes fazendo parte dos sistemas individuais de paragem de quedas (cf. EN 363). É submetido a ensaios seguindo a norma EN 795 (B), convém como ponto de fixação para uma única pessoa e pode ser utilizado com um absorvedor de energia (cf. EN 355)

INSTALAÇÃO

É favor consultar os desenhos ou os manuais específicos em anexo.

UTILIZAÇÃO

Durante a utilização, proteger o seu EPI contra qualquer risco ligado ao ambiente de trabalho: choque térmico, eléctrico ou mecânico, projecção de ácido, aresta afiada, etc.

PRECAUÇÃO DE UTILIZAÇÃO

- ✓ não amarrar mais de que um mosquetão a um anel de amarração
- ✓ não utilizar o ponto de fixação como meio de manutenção ou de elevação (excepto caso de um sistema de tripé ou de potência)
- ✓ no caso de fixação provisório sob a forma de um anel de tira, nunca bloquear os dois anéis de extremidades por um conector num suporte vertical sem um batente de paragem.

VERIFICAÇÃO

Antes de proceder a qualquer utilização, é necessário proceder a um exame visual aprofundado para garantir a integridade do EPI bem como qualquer outro equipamento podendo lhe ser associado (arnês, correia...) e, tome disposições sobre a preparação de um eventual salvamento em total segurança. Em caso de contaminação do seu produto, consulte o fabricante ou o seu mandatário.

Se tiver algumas dúvidas quanto ao estado de segurança de um produto ou se o produto foi utilizado para parar uma queda, é essencial para a sua segurança que o EPI seja retirado do serviço e que seja enviado ao fabricante ou a um centro de reparação qualificado para verificação ou destruição. Após exame, o centro passa ou não uma autorização por escrito para reutilizar o EPI.

É rigorosamente proibido modificar ou reparar por si mesmo um EPI, apenas o fabricante ou um centro de reparação está habilitado para efectuar estas reparações.

No caso de um sistema fornecido juntamente com um equipamento integrado, é proibido substituir componentes deste sistema.

Antes de proceder a cada utilização; tem de verificar o estado de serviço do equipamento:

- ✓ a ausência de activação desta ruptura,
- ✓ a ausência de deterioração (rasgo, desgaste, queimadura, etc.) ✓ a ausência de deformação,
- ✓ a integridade de cortes, costuras de ambos os cabos, encaixes, etc.
- ✓ o bom estado de funcionamento dos elementos metálicos ✓ o

estado dos elementos de fixação (eixo, parafuso, cavilha, porca, etc.)

- ✓ o bom funcionamento do dispositivo de ajuste do sistema de bloqueio.

PONTO DE FIXAÇÃO

Utilize se possível âncoras estruturais (conforme à norma EN 795), ou seja elementos duradouramente fixos numa estrutura (parede, poste...). Verifique em todos os casos que o ponto de fixação:

- ✓ tem uma resistência mínima de 10 kN,
- ✓ está situado por cima do operador
- ✓ se encontra no eixo vertical do plano de trabalho (ângulo máximo $\pm 30^\circ$),
- ✓ se adapta perfeitamente ao dispositivo de fixação do equipamento,
- ✓ não apresenta nenhuma aresta afiada.

MOSQUETÃO

Conexão conforme à norma EN 362. Quando o mosquetão serve para se fixar a um ponto de fixação, verificar se as recomendações do parágrafo «PONTO DE FIXAÇÃO» são respeitadas.

NA ALTURA DA CONEXÃO DO MOSQUETÃO, VERIFICAR SE O SISTEMA DE BLOQUEIO ESTÁ CORRECTAMENTE NO LUGAR.

AVISO

O mosquetão é um elemento essencial para a sua segurança. Recomenda-se portanto:

- ✓ de atribuir o conector a uma determinada pessoa e sempre que for possível,
- ✓ de o verificar antes de proceder a qualquer utilização para assegurar-se nomeadamente da ausência de deformação, da ausência de marca de desgaste e do bom funcionamento do sistema de bloqueio,
- ✓ de não o amarrar e de não puxar diversas vezes num dia de trabalho, se este possuir um bloqueio manual.

DO MESMO MODO, SE O MOSQUETÃO FOI UTILIZADO PARA PARAR UMA QUEDA, É ESSENCIAL, POR RAZÕES DE SEGURANÇA, DEVOLVÊ-LO PARA VERIFICAÇÃO

TIRANTE DE AR

Antes de proceder a qualquer utilização, verifique se o tirante de ar é suficiente debaixo dos pés do utilizador, de forma a evitar qualquer colisão com a estrutura ou o chão. Com uma massa de 100 kg e

uma situação de factor de queda dois (caso mais desfavorável), o tirante de ar D é a distância de paragem H (2L+1,75m) mais uma distância suplementar de 1 m. (excepto caso especial: ver manual específico)

EXAME PERIÓDICO

Estas instruções devem ser guardadas com o produto. Preencha a ficha de identificação apontando as informações da marcação. Este exame periódico que verifica a eficácia e a resistência do equipamento é indispensável para garantir a segurança do utilizador. (consultar o parágrafo «verificação antes da utilização»).

Este EPI deve ser examinado, pelo menos uma vez por ano, por uma pessoa competente e no rigoroso respeito do fabricante (excepto casos especiais: ver manual específico); a verificação devendo ser registada na ficha em anexo.

A frequência do exame deve ser aumentada em função da regulamentação, no caso de uma utilização importante ou em condições ambientais difíceis.

A legibilidade das marcações do produto deve ser verificada.

MANUTENÇÃO E ARMAZENAMENTO

Uma boa manutenção bem como um armazenamento adequado do seu EPI garantirão uma melhor longevidade ao produto garantindo simultaneamente a sua segurança. É favor respeitar rigorosamente estas recomendações:

- ✓ limpe-o com água e sabão macio. Nunca utilize solventes ácidos ou bases.
- ✓ deixe-o secar num lugar ventilado e distante de qualquer fogo directo ou de qualquer outra fonte de calor. Armazená-lo num local ao abrigo da humidade e dos raios ultravioletas,
- ✓ evite qualquer atmosfera corrosiva, sobreaquecida ou refrigerada.

DURAÇÃO DE VIDA

Avalia-se a duração de vida máxima do EPI com dominante têxtil a 10 anos a partir da data de fabrico ; avalia-se a duração de vida máxima do EPI com dominante metálica como ilimitada, no entanto, leva-se a 10 anos esta duração de vida máxima a partir da data de fabrico no caso de produtos não abríveis (excepto caso especial: ver manual específico). No entanto, os factores seguintes podem reduzir o desempenho do produto e a vida útil: má armazenagem, paragem de uma queda, deformação mecânica, entrada em contacto com produtos químicos

(ácidos ou básicos), exposição a fontes de calor elevado > 60°C.



TRANSPORTE

Verifique durante o transporte se o seu EPI está bem arrumado e ao abrigo de qualquer fonte de calor, humidade, atmosfera corrosiva, raios ultravioletas, etc.

EMBALAGEM

Este EPI é vendido numa embalagem de material imputrescível, com o seu manual de utilização.

SIGNIFICADO DA MARCAÇÃO

- ✓ o nome, a marca comercial ou qualquer outro meio de identificação do fabricante ou do fornecedor
- ✓ a referência do produto
- ✓ a designação do produto e o seu comprimento
- ✓ o ou os materiais principais que compõem o equipamento
- ✓ a data de fabrico (semana/ano)
- ✓ o número de lote ou o número de série
- ✓ EN xxx:xxxx/y: Número e ano das normas europeias de conformidade bem como a classe
- ✓  0333: logotipo CE acompanhamento do n° do organismo notificado que intervém na fase de controlo da produção
- ✓ : O pictograma normalizado indicando ao utilizador de ler o manual

Tijdelijke uitrusting voor bevestiging Conforme aan de norm

EN 795 :1996 klasse B

BELANGRIJKE OPMERKINGEN

U hebt een harnas voor persoonlijke bescherming (IUB) gekocht en we bedanken u voor het in ons gestelde vertrouwen. Opdat u geheel tevreden zult zijn met dit product, verzoeken we u, **VOORAFGAAND AAN ELKE GEBRUIK**, de instructies in deze handleiding nauwkeurig te volgen. (eveneens de handleiding van het specifieke product raadplegen)

Het niet respecteren van de aanwijzingen in deze handleiding zou ernstige gevolgen kunnen hebben. Wij raden u aan om deze instructies van tijd tot tijd te herlezen. Bovendien wijzen de fabrikant of zijn gevolmachtigde elke verantwoordelijkheid af in geval van gebruik, opslag of onderhoud, die op een andere wijze worden uitgevoerd dan wat wij in deze handleiding beschrijven.

ALS DE KOPER NIET DE GEBRUIKER IS, MOET HIJ VERPLICHT DEZE INSTRUCTIES AAN DE LAATSTE GEVEN.

In het geval dat het product wordt doorverkocht naar een bestemming buiten het land van bestemming, dient de doorverkoper voor de veiligheid van de gebruiker in de taal van het land waarin het product wordt gebruikt te leveren:

- ✓ de instructies voor het onderhoud,
- ✓ instructies voor periodieke onderzoeken,
- ✓ de instructies die met de reparaties samenhangen,
- ✓ extra informatie die specifiek is voor de uitrusting.

Een harnas tegen vallen is de enige uitrusting voor het opvangen van het lichaam dat gebruikt mag worden in een systeem voor het opvangen van vallen.

Verifieer dat het beschermingsmiddel (IUB) dat u net heeft gekocht compatibel is met de aanbevelingen van de andere onderdelen van het anti-valsysteem. Voor elk gebruik dient u zich er van te verzekeren dat de aanbevelingen voor elk element die met het product in verbinding staan worden gerespecteerd, op de wijze die in de handleiding staan, dat ze overeenstemmen met de geldende Europese normen of met elke andere norm en dat hun veiligheidsfuncties niet interfereren.

Als het mogelijk is, wordt het sterk aanbevolen om het beschermingsmiddel (IUB) aan één en dezelfde gebruiker toe te kennen.

WAARSCHUWING

Activiteiten op grote hoogte zijn gevaarlijke activiteiten die ernstige ongevallen en verwondingen kunnen veroorzaken. Wij herinneren u eraan dat u persoonlijk verantwoordelijkheid bent in geval van ongeval, verwonding of overlijden gedurende of als gevolg van het gebruik van onze producten, bij uzelf of bij een derde persoon. Het gebruik van onze producten wordt beperkt tot bevoegde personen, die een adequate opleiding hebben gevolgd of, werken onder de verantwoordelijkheid van een bevoegde meerdere. Train in het gebruik van deze IUB en ga na dat u de werking ten volle begrepen heeft. In geval van twijfel neemt u geen risico maar informeert u zich! Een goede lichamelijke conditie is vereist om werkzaamheden op grote hoogte uit te voeren. Bepaalde medische contra-indicaties kunnen de veiligheid van de gebruiker nadelig beïnvloeden bij een normaal gebruik van een harnas (inname van medicijnen, cardiovasculaire aandoeningen...) neem in geval van twijfel contact op met uw arts. Een hulpmiddel voor voorlopige bevestiging is bestemd om gebruikt te worden met andere onderdelen die deel uit maken van individuele systemen van het stoppen van vallen (zie EN 363). het is getest volgens de norm EN 795 (B), is geschikt als bevestigingspunt voor één persoon en kan gebruikt worden met een energie-absorber (zie. EN 355)

INSTALLATIE

Gelieve de tekeningen in de bijlage of de specifieke bijgeleverde handleiding te raadplegen.

GEBRUIK

Bij gebruik dient u het beschermings-

middel (IUB) te beschermen tegen risico's die te maken hebben met de werkomgeving: thermische, elektrische of mechanische schokken, in contact komen met zuur, scherpe kanten, enz...

VOORZORGSMAATREGELEN BIJ GEBRUIK

- ✓ niet meer dan één karabijn aan een ring voor het vastmaken bevestigen
- ✓ het bevestigingspunt niet gebruiken als bevestigingsmiddel voor onderhoud of het heffen (behalve gevallen van een systeem met een drievoet of stut)
- ✓ in het geval van het voorlopig bevestigen in de vorm van een ring van een band, de beide ringen aan het uiteinde nooit vergrendelen door een verbinding op een verticale steun zonder een stopaanslag.

CONTROLE

Voor elk gebruik doet u er goed aan over te gaan tot een visueel onderzoek om de volledigheid van de IUB (=Individuele Uitrusting voor Bescherming) te verzekeren net als elke andere uitrusting die hiermee is verbonden (verbindingselement, verbindingsriem...) en voorzorgen te nemen in verband met de veilige uitvoering van een eventuele redding. In geval van beschadiging van uw product, de fabrikant of zijn gevolmachtigde raadplegen. Indien u twijfels heeft inzake de veiligheid van een product of indien het product gebruikt werd om een val op te vangen, is het voor uw eigen veiligheid van essentieel belang dat de IUB niet langer meer gebruikt wordt en dat hij teruggezonden wordt naar de fabrikant of naar een erkend reparatiebedrijf voor controle of vernietiging. Na een onderzoek geeft het centrum wel of niet een geschreven verklaring af om de IUB opnieuw te kunnen gebruiken.

Het is streng verboden om zelf een IUB te veranderen of te herstellen, alleen een fabrikant of een reparatiebedrijf zijn in staat om deze reparatie uit te voeren

Als het antivalsysteem wordt geleverd met een geïntegreerde uitrusting, is het niet toegestaan de onderdelen van dat systeem te vervangen.

Voor ieder gebruik dient u de werkings-toestand van de gordel te verifiëren:

- ✓ dat het touw niet begint te scheuren,
- ✓ dat er geen schade aanwezig is (scheuren, slijtage, verbranden, enz. ...)
- ✓ De afwezigheid van deformatie,
- ✓ dat de naden in goede conditie verkeren, net als de splitsen, omhul-

sels, enz...

- ✓ dat de metalen elementen in goede toestand verkeren.
- ✓ de toestand van de bevestigende elementen (assen, schroeven, pinnetje, moer, enz...)
- ✓ het goede functioneren van het sluitsysteem en het instelmechanisme.

BEVESTIGINGSPUNT

Gebruik indien nodig structurele bevestigingspunten (conform aan de EN 795), dat wil zeggen elementen die duurzaam zijn bevestigd op een structuur (muur, paal...). In het geval van een installatie op beton, controleer dat deze in goede staat is zonder zichtbare barst. Installeer het bevestigingspunt zo dat deze:

- ✓ een minimale weerstand heeft van 10 kN ,
- ✓ Het bevestigingspunt moet zich boven de positie van de gebruiker bevinden,
- ✓ Moet zich in de verticale as ten opzichte van de werkplek bevinden (maximale hoek $\pm 30^\circ$),
- ✓ Dient zich perfect aan te passen aan het bevestigingspunt van de uitrusting.
- ✓ Mag geen scherpe kanten hebben

MUSKETON

Conform met de norm EN 362. Als de musketon dient om aan een aanknopingspunt bevestigd te worden, controleer dan dat de aanbevelingen in de paragraaf 'BEVESTIGINGSPUNT' worden nagevolgd.

ALS U EEN MUSKETON GEBRUIKT, CONTROLEER DAN DAT DE DRAAISCHROEF GOED IS AANGEBRACHT.

WAARSCHUWING

De musketon is een belangrijk element voor uw veiligheid. Daarom raden we u aan:

- ✓ Het verbindingselement aan één enkele persoon toe te kennen indien dit mogelijk is,
- ✓ Voor elk gebruik onder meer de afwezigheid van deformatie, de afwezigheid van tekenen van slijtage, en het goede functioneren van het sluitsysteem te controleren,
- ✓ deze niet verschillende keren in één werkdag vast te maken en los te maken, als deze een handmatige vergrendeling heeft.

EN ALS DE MUSKETON IS GEBRUIKT OM EEN VAL TE STOPPEN, IS HET ESSENTIEEL, VOOR REDENEN VAN VEILIGHEID

OM DEZE TERUG TE STUREN VOOR EEN CONTROLE.

VRIJE RUIMTE

Voor ieder gebruik dient u te verifiëren dat er een minimale vrije valruimte bestaat onder de voeten van de gebruiker, om iedere val op de structuur op de grond te vermijden.

Met een massa van 100 kilo en een valfactor 2 (minst gunstige situatie), is de open valruimte D de stopafstand H (2L+1,75 m.) plus een extra hoogte van 1 m. (behalve bijzonder gevallen: zie de specifieke handleiding)

PERIODIEK ONDERZOEK

Deze instructies moeten samen met het product bewaard worden. Vul het identificatiestrookje in waarbij de informatie over de markeringen worden overgenomen. Dit periodieke onderzoek naar de efficiëntie en weerstand van de uitrusting is onmisbaar om de veiligheid van de gebruiker te garanderen. (raadpleeg de paragraaf 'controle voor gebruik')

Deze uitrusting moet worden onderzocht, ten minste één keer per jaar, door een competente persoon die daarbij nadrukkelijk de fabrikant respecteert (behalve bijzondere gevallen: zie de specifieke handleiding); e controle dient op het strookje in de bijlage te worden geschreven.

De frequentie van de periodieke onderzoeken moet rekening houden met factoren als de wetgeving, het soort uitrusting, de gebruiksfrequentie en de omstandigheden van de omgeving.. De leesbaarheid van de markeringen op het product dient gecontroleerd te worden.

ONDERHOUD EN OPSLAG

Een goed onderhoud en een juiste opslag van uw IUB zorgen voor een langere gebruiksduur van het product, terwijl uw veiligheid ook wordt gewaarborgd.

Let er op dat u deze aanbevelingen nauwkeurig opvolgt:

- ✓ reinig deze met water en zachte zeep. Gebruik hiervoor onder geen enkel beding zure oplosmiddelen, of basen
- ✓ Laten drogen in een goed geventileerde ruimte en op grofte afstand van ieder direct vuur of elke andere hittebron. Sla het systeem op in een vochtvrije ruimte, beschermd tegen ultraviolette stralen,
- ✓ Vermijd alle corrosieve, te warme of te koude omgevingen.

LEVENSDUUR

De maximale levensduur van persoonlijke beschermingsmiddelen die voornamelijk uit textiel bestaan, wordt op 10 jaar geschat vanaf de fabricagedatum ; de maximale levensduur van persoonlijke beschermingsmiddelen die voornamelijk uit metaal bestaan, wordt als onbeperkt beschouwd; deze levensduur wordt echter teruggebracht tot 10 jaar vanaf de fabricagedatum in geval van producten die niet geopend kunnen worden (behalve bijzondere gevallen: zie de specifieke handleiding). Maar de volgende factoren kunnen de prestaties van het product en de levensduur negatief beïnvloeden: Slechte opberging, slecht gebruik, het opvangen van een val, mechanische vervorming, het contact met chemische producten (zuren en basische stoffen), blootstelling aan grote warmtebronnen van meer dan 60°C.

TRANSPORT

Controleer bij het vervoer dat uw IUB verblijft van elke warmtebron, vochtigheid, corrosieve atmosfeer, ultraviolette stralen, enz...

VERPAKKING

Dit IUB wordt verkocht in een verpakking van materiaal dat tegen rolling is bestand, met zijn gebruiksaanwijzing.

BETEKENIS VAN DE MARKERINGEN

- ✓ De naam, de merknaam of elke andere manier van identificatie van de fabrikant of leverancier,
- ✓ De referentie van het product.
- ✓ de aanduiding van het product en zijn lengte
- ✓ de hoofdmaterialen die de uitrusting samenstellen
- ✓ de vervaardigingsdatum (weekjaar)
- ✓ het nummer van partij of het serienummer
- ✓ ENxxx:xxxxx/Y: Het nummer en jaar van de Europese conformiteitsnormen evenals de klasse
- ✓  0333: Logo CEE gevolgd door een n° van het organisme dat is opgetreden bij de controle van de productie
- ✓  ; let pictogram dat aan de gebruiker aangeeft dat hij de gebruiksaanwijzing moet lezen



BRUGSVEJLEDNING

Foreløbigt forankringsystem

i overensstemmelse med norm EN 795 :1996 klasse B

VIGTIGE BEMÆRKNINGER

Du har netop købt personligt beskyttelsesudstyr (EPI), og vi takker for den tillid, du derved har vist os. For fuld tilfredshed med produktet beder vi dig om **FØR HVER ANVENDELSE** at følge anvisningerne i denne vejledning. (Se ligeledes den særlige brugsanvisning for produktet)

Manglende overholdelse af de instruktioner, der gives i denne vejledning, kan få alvorlige følger. Det anbefales at læse disse instruktioner med jævne mellemrum. Desuden fralægger fabrikanten eller dennes forhandler sig ethvert ansvar i tilfælde af brug, opbevaring og vedligeholdelse, der ikke sker i overensstemmelse med anvisningerne i denne vejledning.

HVIS KØBEREN AF DETTE PRODUKT IKKE ER BRUGEREN, SKAL KØBEREN SØRGE FOR AT GIVE DENNE VEJLEDNING TIL BRUGEREN.

Hvis produktet videresælges til et andet land, end det oprindeligt er beregnet til, skal forhandleren af hensyn til brugerens sikkerhed selv sørge for, at produktet ledsages af følgende dokumenter på anvendelseslandets sprog:

- ✓ En vedligeholdelsesvejledning,
- ✓ En vejledning i regelmæssige eftersyn,
- ✓ En reparationsvejledning,
- ✓ Supplerende oplysninger, der specifikt kræves for dette udstyr.

Et faldsikringsseletøj er det eneste faldstøttesystem til kroppen, det er tilladt at bruge i forbindelse med et faldsikringsystem.

Før brug skal man sikre sig, at alle de anvisninger, der gælder for hvert element,

som dette produkt består af, er i overensstemmelse med deres respektive brugsvejledninger, at de overholder de gældende europæiske normer, eller enhver anden gældende norm, samt at elementernes forskellige sikkerhedsfunktioner ikke modarbejder hinanden.

Det anbefales så vidt muligt at tildele et personligt beskyttelsesudstyr til en bestemt bruger.

ADVARSEL

Arbejde der udføres i højden er farligt og kan medføre alvorlige ulykker og skader. Derfor minder vi om, at du personligt er ansvarlig i tilfælde af uheld, skader eller dødsfald under eller som følge af, at enten du selv eller tredjemand bruger vore produkter. Brugen af vore produkter er forbeholdt kompetente personer, som har fået passende uddannelse, eller som arbejder under overvågning af en kompetent overordnet person. Træn i at bruge dette personlige beskyttelsesudstyr, og vær sikker på, at du er helt fortrolig med brugen af udstyret. I tilfælde af tvivl skal du ikke tage nogen chancer, men sørge for at få svar på eventuelle spørgsmål. arbejde i højden. Visse kontraindikationer kan true brugerens sikkerhed, ved normal brug af seletøjet og i nødstilfælde (indtagelse af medicin, kardiovaskulære problemer mv.). I tvivlstilfælde bør man kontakte en læge. Et foreløbigt forankringsystem er beregnet til brug i forbindelse med andre elementer der indgår i individuelle faldstøttesystemer (jf. EN 363). Det er underkastet afprøvninger ifølge norm EN 795 (B), egnet som forankringspunkt for en person og kan anvendes med falddeamper (jf. EN 355)

INSTALLATION

Se tegningerne i bilaget eller i vedlagte særlige brugsanvisninger.

BRUG

Beskyt altid det personlige beskyttelsesudstyr under brug mod de risici, der er forbundet med arbejdsmiljøet, f.eks. varmekok, elektrisk eller mekanisk stød, opsprøjt af syre, skarpe genstande mv...

FORHOLDSREGLER FOR BRUG

- ✓ der må ikke sættes mere end 4 karabinhage i forankringsringen
- ✓ forankringspunktet må ikke bruges til håndtering eller løft (undtagen i tilfælde af trefods- eller galgesystemer)
- ✓ I tilfælde af foreløbig forankring i form af en selering, må de to ender ikke låses fast af en konektor på lodret holder uden stopklods.

KONTROL

Før hver anvendelse skal man nøje kontrollere seletøjet og alt andet udstyr, der er fastgjort til systemet (konektor, liner mv.), før arbejdet i højden påbegyndes, skal der være lagt planer for evakuering af eventuelle personer, der er faldet ned og hænger i selen. Kontakt fabrikanten eller forhandleren dersom produktet er beskadiget. Hvis du er i tvivl om produktets sikkerhedstilstand, eller hvis produktet har været brugt til at standse et fald, er det vigtigt af hensyn til din sikkerhed, at det personlige beskyttelsesudstyr tages ud af brug, og at det returneres til fabrikanten eller en kvalificeret reparatør til kontrol eller i givet fald destruktion. Efter denne kontrol vurderer reparatøren, om der kan gives en skriftlig tilladelse til at genanvende udstyret eller ej.

Det er strengt forbudt selv at ændre eller reparere personligt beskyttelsesudstyr. Kun fabrikanten eller kvalificeret reparatør må udføre reparationsarbejde.

I tilfælde af at systemet leveres med integreret udstyr, må ingen af systemets komponenter udskiftes.

Udstyrets tilstand skal kontrolleres før hver brug:

- ✓ At der ingen tegn er på begyndende brud,
- ✓ At liner eller remme ikke er beskadiget (flænger, slitage, brandmærker mv.)
- ✓ At ingen dele er deformerede,
- ✓ At samtlige syninger, splejsninger, muffe m.v. er uskadede
- ✓ At metaldelene er i korrekt stand
- ✓ At fæstningselementerne (bolte, skruer, stifter, møtrikker, osv...) er i korrekt stand
- ✓ At indstillings- og låsesystemerne fungerer korrekt.

FORANKRINGSPUNKT

Vælg så vidt muligt strukturelle forankringer (i henhold til EN 795) dvs. elementer, der skider solidt fast på en struktur (mur, stolpe...). I tilfælde af montering på beton kontrolleres at denne er i god stand uden synlige revner.

Forankringspunktet installeres således at det

- ✓ har en modstandskraft på mindst 10 kN,
- ✓ er placeret over brugerens position
- ✓ sidder i samme lodrette akse som arbejdsplanen (maks. vinkel ± 300),
- ✓ passer perfekt til udstyrets fastgørelsesanordning,
- ✓ er frit for skarpe kanter.

KARABINHAGE

Forbindelsesdel i henhold til standarden EN 362.

Når karabinhagen bruges til at fastgøre brugeren til et forankringspunkt, skal det kontrolleres, at anbefalingerne i afsnittet «FORANKRINGSPUNKT» er overholdt.

VED FASTGØRELSEN AF KARABINHAGEN SKAL DET KONTROLLERES, AT LÅSESYSTEMET ER KORREKT PLACERET.

ADVARSEL

Karabinhagen er et væsentligt element for brugerens sikkerhed. Det anbefales derfor

- ✓ så vidt muligt at tildele forbindelsesdelen til en bestemt person,
- ✓ at kontrollere den før hver brug for blandt andet at sikre sig, at der ikke er sket en deformation, at der ikke er nogen slidmærker, samt at låsesystemet fungerer korrekt.
- ✓ ikke at fastgøre og fleme den flere gange i løbet af en arbejdsdag, hvis den er udstyret med manuel lås.

DET ER LIGELEDES AF SIKKERHEDSMÆSSIGE GRUNDE AF AFGØRENDE BETYDNING, AT KARABINHAGEN RETURNERES FOR AT BLIVE KONTROLLERET, HVIS DEN HAR VÆRET BRUGT TIL AT STANDSE ET FALD.

FRIHØJDE

Før hver brug skal det kontrolleres at der er den nødvendige frihøjde under brugeren, for at undgå enhver risiko for kollision med en struktur eller jorden.

Med en vægt på 100 kg og en situation med en faldfaktor på to (det værste tænkelige tilfælde) er frihøjden D opbremsningsafstanden H (2L+ 1,75 m) plus en ekstra højde på 1 m. (undtagen for særtilfælde: se særlig brugsanvisning)

PERIODISK EFTERSYN

Disse anvisninger skal opbevares sammen med produktet. Udfyld identifikationskortet ved at overføre oplys-

ningeme fra mærkningen. Et periodisk eftersyn, ved hvilket udstyrets effektivitet og modstandsdygtighed kontrolleres, er uundværligt for at garantere brugerens sikkerhed. (se afsnittet om « kontrol inden brug »)

Dette udstyr skal kontrolleres mindst en gang om året, af en autoriseret person og i fuld respekt af fabrikanten (undtagen særtilfælde: se særlig brugsanvisning); kontrollen skal registreres på vedlagte identifikationskort

Frekvensen af eftersynene skal øges afhængig af lovgivningen samt i tilfælde af intensive anvendelse eller vanskelige arbejdsmiljøer. Det skal kontrolleres, at mærkningeme på produktet stadig kan læses.

VEDLIGEHOLDELSE OG

OPBEVARING

Korrekt vedligeholdelse og passende opbevaring af det personlige beskyttelsesudstyr sikrer en længere levetid for produktet og garanterer brugerens sikkerhed.

Overhold derfor nøje følgende anvisninger

- ✓ Rengør udstyret med vand og mild sæbe. Brug aldrig sure opløsningsmidler eller baser.
- ✓ Lad udstyret lufttørre på et godt ventileret sted langt fra åben ild og anden varmekilde. Opbevar udstyret i et tørt lokalt beskyttet mod ultraviolette stråler.
- ✓ Undgå korrosiv, overhedet samt afkølet luft.

LEVETID

Den maksimale levetid for personligt sikkerhedsudstyr (EPI) overvejende af tekstil vurderes til 10 år fra fabrikationsdatoen at regne ; den maksimale levetid for personligt sikkerhedsudstyr (EPI) overvejende af metal regnes for ubegrænset, dog nedsættes den maksimale levetid til 10 år fra fabrikationsdatoen at regne, hvor der er tale om produkter, der ikke kan åbnes (undtagen særtilfælde: se særlig brugsanvisning). Følgende faktorer kan dog forkorte produktets levetid og nedsætte dets ydeevne: Forkerte opbevaringsforhold, forkert brug, stop af et fald, mekanisk deformation, berøring med kemikalier (syrer og baser), udsættelse for kraftige varmekilder > 60°C.



TRANSPORT

Under transport skal det kontrolleres, at det personlige beskyttelsesudstyr er beskyttet mod varmekilder, fugt, korrosiv atmosfære, ultraviolette stråler mv.

EMBALLAGE

Dette personlige sikkerhedsudstyr sælges i en vandtæt emballage af uforrådnelig plastik sammen med sin brugsvejledning.

MÆRKNING

- ✓ fabrikantens eller forhandlerens navn, varemærke eller anden identifikation
- ✓ produktets reference
- ✓ produktets betegnelse og længde
- ✓ det eller de vigtigste materialer der indgår i udstyret
- ✓ fabrikationsdato (uge / år)
- ✓ partinummer eller serienummer
- ✓ ENxxx:xxx/Y : nummer og år på de europæiske normer udstyret opfylder, samt klasse
- ✓  0333 : CE-logoet efterfulgt af nummeret på det godkendte organ, der varetager kontrollen af produktionen
- ✓  : Det normaliserede piktogram, der opfordrer brugeren til at læse brugsvejledningen.

Väliaikainen ankkurointivaruste

Standardin EN 795 :1996 luokka B
mukainen

TÄRKEITÄ HUOMAUTUKSIA

Olet hankkinut henkilönsuojaimen ja kiitämme osoittamastasi luottamuksesta. Jotta laite toimisi täysin luotettavasti, pyydämme noudattamaan tämän käsikirjan ohjeita **ENNEN LAITTEEN KÄYTTÖÖNOTTOA**. (Katso lisäksi laitteen erillinen opas.)

Tässä oppaassa annettujen ohjeiden laiminlyönnistä voi olla seurauksena vakavia jälkiseurauksia. Ehdotamme, että luet ohjeet aika-ajoin uudelleen. Valmistaja tai sen valtuutettu kieltäytyy kaikesta vastuusta, milloin laitetta käytetään, säilytetään tai huolletaan muulla tavoin kuin tässä oppaassa on neuvottu.

ELLEI LAITTEEN HANKKIJAA OLE SEN KÄYTTÄJÄ, ON HÄNEN ANNETTAVA TALLE EHDOTTOMASTI NÄMÄ OHJEET.

Jos laite myydään alkuperäismaan ulkopuolelle, on jälleenmyyjän toimitettava käyttäjän turvallisuuden nimessä kyseisen maan kielellä:

- ✓ huolto-ohjeet,
- ✓ määräaikaisen katsastuksen ohjeet,
- ✓ korjausohjeet,
- ✓ vaaditut laitekohtaiset lisätiedot.

Putoamisen pysäyttämiseen tulee käyttää siihen tarkoitettua suojainta eli kokovaljasta.

Tarkista, että hankkimasi henkilönsuojain on hyvin yhteensopiva putoamisen estojärjestelmän muiden osien suositusten kanssa. On välttämättä varmistettava ennen jokaista käyttöä, että jokaisen laitteeseen kuuluvan osan ohjeissa annettuja suosituksia noudatetaan, että ne ovat voimassa olevien eurooppalaisten standardien tai muuten soveltuvien standardien mukaiset ja ettei niiden turvatoiminnot häiritse toisiaan.

On erikoisen suositeltavaa antaa, milloin suinkin mahdollista, henkilönsuojain yhden ainoan henkilön käyttöön.

HUOMIO

Korkealla suoritettavat tehtävät ovat vaaranalaista työtä, jossa saattaa tapahtua vakavia vammoja aiheuttavia onnettomuuksia. Muistutamme, että olet onnettomuuden sattua laitteitamme käytettäessä tai sen seurauksista henkilökohtaisesti vastuussa omista tai toisen osapuolen vammoista tai hengen menetyksestä. Laitteidemme käyttö varataan osaaville henkilöille, jotka ovat saaneet tehtävään koulutuksen tai toimivat vastuullisen esimiehen alaisina. Harjaannu henkilönsuojaimen käyttöön ja varmista, että olet täysin ymmärtänyt sen toiminnan. Älä ota riskiä epäilyttävässä tapauksessa vaan ota selvää asioista. Ylhäällä suoritettavat työt vaativat ehdottomasti hyvän fyysisen kunnon. Eräät lääketieteelliset tekijät saattava haitata käyttäjän turvallisuutta normaalissa henkilönsuojaimen käytössä ja poikkeustilanteissa (nautitut lääkkeet, sydämen toimintahäiriöt jne.). Tiedustelee lääkärin neuvoja epävarmassa tapauksessa. Väliaikainen ankkurointi on tarkoitettu käytettäväksi yhdessä muiden osien kanssa, jotka kuuluvat henkilökohtaiseen putoamisturvajärjestelmään (ks. EN 363). Se on alistettu standardin EN 795 (B) edellyttäville kokeille ja se soveltuu yhden ainoan henkilön ankkurointipisteeksi ja energian sitomiseen käytettynä (ks. EN 355).

ASENNUS

Katso liitteenä olevat kuvat tai oheiset erikoisohjeet.

KÄYTTÖ

Suojaa henkilönsuojainta käytössä kaikilta työympäristön haitoilta: lämpöshokki, sähkö- tai mekaaninen isku, happorois-keet, leikkaavat särmit jne.

VAROTOIMET KÄYTO SSÄ

- ✓ kiinnitä ankkurirenkaaseen vain yksi sulkurengas
- ✓ älä käytä ankkurointipistettä käsittelyyn tai nostoon (paitsi kolmijalan tai nostopuomin tapauksessa)
- ✓ mikäli väliaikaisena ankkurointipisteenä on hihnalenkki, älä lukitse koskaan kahta ääriolenkkiä liittimellä pystytukeen ilman pysäytyspidäkettä.

TARKISTUS

On aiheellista suorittaa ennen jokaista käyttöä perusteellinen silmämääräinen tarkastus todetaksesi, että henkilönsuojain ja kaikki muut siihen mandollisesti kuuluvat varusteet (liittimet, hihna jne.) ennen tuotteen käyttämistä varmista tapaturman tai onnettomuuden sattuessa pelastautumissuunnitelma löytyy saadakseen käyttäjä pelastettua nopeasti ja turvallisesti. Jos laite vahingoittuu, ota yhteys valmistajaan tai sen edustajaan. Jos et ole varma laitteen turvallisuudesta tai jos sitä on käytetty putouksen pysäytyksessä, on turvallisuutesi kannalta oleellista, että henkilönsuojain poistetaan käytöstä ja lähetetään valmistajalle tai valtuutettuun korjaamoon tarkistettavaksi tai tuhottavaksi. Tutkittuun laitteen korjaamo antaa kirjallisen luvan tai ei henkilönsuojaimen uudelleen käyttöönottoa varten.

On ehdottomasti kielletty itse muuttaa tai korjata henkilönsuojainta, vain valmistajalta tai korjaamolla on valtuudet sellaisten korjausten suorittamiseen.

Mikäli järjestelmään kuuluu kokonaisrakennetut varusteet, on kiellettyä vaihtaa mitään järjestelmän komponenttia.

On tarkistettava ennen jokaista käyttöä laitteiston kunto:

- ✓ ettei esiinny alkavaa murtumaa,
- ✓ ettei esiinny huonontumista (repeämä, kuluminen, palon merkkejä jne.),
- ✓ ettei esiinny vääristymiä,
- ✓ ommelten, punosten, holkkien jne. eheydet,
- ✓ metalliosien hyvä kunto,
- ✓ kiinnityslaitteiden kunto (akselit, ruuvit, sokat, mutterit jne.)
- ✓ säätö- ja lukitusjärjestelmän hyvä toimivuus.

ANKKUROINTIPISTE

Käytä, mikäli mandollista, rakenteellisia ankkurointipisteitä (standardin EN 759 mukainen) eli rakenteeseen (seinä, tolppa jne.) pysyvästi kiinnitettyjä elementtejä. Tarkista betonikiin-

nityksessä, että se on hyväkuntoinen ilman näkyviä halkeamia. Kiinnitä ankkurointipiste siten, että:

- ✓ sen lujuus on vähintään 10 kN
- ✓ se sijaitsee käyttäjää ylempänä
- ✓ se sijaitsee suoraan työtason yläpuolella (maksimiviihtous $\pm 30^\circ$),
- ✓ se soveltuu täysin laitteen kiinnittämiseen,
- ✓ siinä ei esiinny leikkaavia särmiä.

SULKURENGAS

Standardin EN 362 mukainen liitin. Kun sulkurengas kiinnitetään ankkurointipisteeseen, tarkista, että kappaleen "ANKKUROINTIPISTE" ohjeita noudatetaan.

TARKISTA SULKURENGAS KIINNITYSHETKELLÄ, ETTÄ LUKITUS ON HYVIN KOHDALLAAN.

HUOMIO

Sulkurengas on turvallisuutesi oleellinen elementti. Suosittelemme siksi, että:

- ✓ Milloin suinkin mandollista, liitin annetaan yhden ainoan henkilön käyttöön.
- ✓ sulkurengas on tarkistettava ennen jokaista käyttöä mandollisten vääristymien, näkyvän kulumisen ja lukituksen hyvän toiminnan varalta.
- ✓ sulkurengasta ei avata ja suljeta moneen kertaan työpäivän mittaan, mikäli kyseessä on käsin lukitus.

SAMOIN, JOS SULKURENGAS ON ESTÄNYT PUTOAMISEN, ON TURVALLISUUS-SYISTÄ TÄRKEÄÄ PALAUTTAA SE TARKISTUSTA VARTEN.

VAPAA PUTOAMISTILA

Varmista ennen jokaista käyttöä, että käyttäjän alapuolella on jaloilla riittävä vapaa tila rakenteisiin tai maahan törmäyksen välttämiseksi.

Massan ollessa 100 kg ja putoamistilanteen kertoimen ollessa 2 (kaikkein epäedullisin tapaus) vapaa tila D on putoamismatka H (2L + 1,75 m) plus 1 metrin lisäetäisyys (paitsi erikoistapauksessa: ks. erillinen tiedote).

MÄÄRÄAIKAISET KATSASTUKSET

Nämä ohjeet on säilytettävä laitteen mukana. Kirjaa merkintätiedot tunnustomakkeeseen. Tämä määräaikaishälytyslaitteen tehokkuuden ja lujuuden toteamiseksi on välttämätön käyttäjän turvallisuuden takaamiseksi (ks. kappale "Tarkistus").

Tämä laite on katsastettava ainakin keran vuodessa pätevän henkilön toimesta valmistajan määräyksiä tarkkaan noudattaen (paitsi erikoistapauksissa: ks. erillisoheje). Katsastustulos on kirjattava liitteenä olevaan lomakkeeseen.

Katsastus on suoritettava sääntöjen mukaisesti tiheämpään runsaasti käytetystä tai vaikeissa käyttöolosuhteissa. Laitteen merkintöjen luettavuus on tarkistettava.

YLLÄPITO JA SÄILYTYS

Henkilösuojaimen hyvä ylläpito ja sopiva säilytys takaavat parhaan käyttöiän laitteella taaten samalla turvallisuutesi.

Muista noudattaa tarkalleen seuraavia ohjeita:

- ✓ puhdista miedolla saippuvedellä. Älä käytä missään tapauksessa happamia tai emäksisiä liuottimia,
- ✓ kuivata tuuletetussa tilassa loitolla avotulesta tai muusta kuumuuslähteestä. Säilytä kosteudelta ja ultraviolettisäteilyltä suojatussa paikassa.
- ✓ vältä kaikkea syövyttävää, ylikuumaa tai jäähdytettyä ilmapiiriä.

KÄYTTÖIKÄ

Pääosin tekstiilirakenteisen henkilökohtaisen turvavarusteen (EPI) maksimikäyttöikäksi arvioidaan valmistuspäivästä lukien 10 vuotta ; pääosin metallirakenteisen henkilökohtaisen turvavarusteen (EPI) maksimikäyttöikä on rajoittamaton, se rajoittuu kuitenkin valmistuspäivästä lukien 10 vuoteen, jos varuste on ollut käyttämättömänä (katso asiaa koskeva huomautus paitsi erikoistapauksessa). Siitä huolimatta seuraavat tekijät saattavat vähentää tuotteen toimintakykyä ja käyttöikää: huono säilytys, huono käyttö, putoamisen pysäytys, mekaaninen vioittuminen, kemiallisten aineiden (kuten happojen ja emäksien) kanssa kosketuksiin joutuminen, voimakkaalle kuumuuslähteelle > 60°C altistaminen.



KULJETUS

Tarkista, että henkilönsuojain on kuljetuksen aikana suojassa kaikenlaiselta kuumuudelta, kosteudelta, syövyttävältä ultraviolettisäteiltä jne.

PAKKAUS

Tämä henkilönsuojain myydään pilaantumattomassa pakkauksessa, joka sisältää käyttöohjeen

MERKINTÖJEN MERKITYKSET

- ✓ nimi, myyntinimike tai jokin muu valmistajan tai toimittajan identifiointi
- ✓ tuotteen viitenumero
- ✓ tuotteen merkki ja sen pituus
- ✓ laitteen yksi tai useampi pääasiallinen valmistusmateriaali
- ✓ valmistuspäivämäärä (viikko / vuosi)
- ✓ eränumero tai sarjanumero
- ✓ ENxxx:xxx/Y : eurooppalaisten standardien yhteensopivuuksinumero ja vuosi sekä luokka
- ✓  0333 : logo CE ja sen perään ilmoitetun laitoksen numero.
- ✓  ; normalisoitu kuvake, joka kehottaa käyttäjää lukemaan ohjeet

Provisorisk festesystem

I samsvar med norm EN 795 :1996
klasse B

VIKTIGE BEMERKNINGER

Du har nå kjøpt et personlig verneutstyr (PVU) og vi takker deg for tilliten. For at dette produktet skal gi deg full tilfredsstillelse, ber vi deg om å følge instruksjonene i denne veiledningen FØR HVER BRUK. (Les også produktets særegne manual)

Dersom instruksene i denne veiledningen ikke overholdes, vil dette kunne gi alvorlige følger. Vi anbefaler å lese gjennom disse instruksjonene regelmessig. Dessuten frasier fabrikanten eller dennes fullmaktshaver seg alt ansvar i tilfelle bruk, oppbevaring eller vedlikehold som er utført på en annen måte enn den som beskrives i denne veiledningen.

DERSOM KJØPEREN IKKE ER BRUKEREN, ER DET ABSOLUTT NØDVENDIG AT KJØPEREN GIR DISSE INSTRUKSJONENE TIL BRUKEREN.

Dersom produktet videreselges utenom det første mottakerlandet, skal selgeren av hensyn til brukerens sikkerhet tilveiebringe følgende på landets språk:

- ✓ vedlikeholdsinstruksjoner
- ✓ instruksjoner om periodiske undersøkelser
- ✓ instruksjoner tilknyttet reparasjoner
- ✓ påkrevde tilleggsopplysninger som er spesifikke for utstyret.

En fallsikringssele er den eneste anordningen for å holde fast kroppen som er tillatt i et fallsikringssystem. Kontroller at det produktet du har kjøpt er i samsvar med de andre komponentene i fallsikringssystemet. Før enhver bruk, må du sørge for at alle anbefalingene for hver del som er tilknyttet dette produktet overholdes slik det er angitt i deres veiledninger, at de tilfredsstiller gjeldende europeiske standarder eller i mangel av dette, enhver annen egnet standard, og at deres sikkerhetsfunksjoner ikke interfererer med hverandre.

Hvis det er mulig, anbefales det sterkt å tildele dette utstyret til en og samme bruker.

NB!

Aktiviteter i høyden er farlige disipliner som kan forårsake alvorlige ulykker og skader. Vi minner om at du er personlig ansvarlig i tilfelle ulykke, skade eller dødsfall i løpet av eller etter bruken av våre produkter, som påføres deg selv eller en tredjeperson. Bruken av våre produkter er forbeholdt kompetente personer, som har fått hensiktsmessig opplæring, eller som er underlagt en overordnet ansvar. Øv deg i å bruke dette personlige vemeutstyret og sørg for å ha forstått fullt ut hvordan det fungerer. Hvis du er i tvil, må du ikke ta noen risiko men i stedet be om råd! Det er obligatorisk med god fysisk form for å utføre arbeider i høyden. Enkelte medisinske kontraindikasjoner kan skade brukerens sikkerhet ved vanlig bruk av selen og ved nødtilfeller (inntak av legemidler, kardiiovaskulære problemer, mv.). I tilfelle tvil, ta kontakt med fastlegen. Det provisoriske festesystemet er beregnet på bruk sammen med andre komponenter som utgjør en del av individuelle fallsikringssystemer (jf. EN 363). Det har gjennomgått tester i samsvar med norm EN 795 (B), egner seg til festepunkt for kun en person og kan brukes med falldemper (cf. EN 355)

INSTALLASJON

Vennligst se vedlagte tegninger eller spesifikke vedlagte veiledninger.

BRUK

Under bruk må du beskytte festesystemet mot alle risikoer tilknyttet arbeidssomgivelsene: varmesjokk, elektrisk støt eller mekanisk sjokk, sprut av syre, skarpe kanter, mv.

FORHOLDSREGLER VED BRUK

- ✓ Ikke fest mer enn en karabinkroktil en festering
- ✓ Ikke bruk festepunktet til håndterings- eller løftehjelpemiddel (unntatt ved treben- eller mastsystem)
- ✓ I tilfelle provisorisk feste i form av reimring, skal de to enderingene aldri festes med et koblingsstykke på et loddrett underlag uten stopper.

KONTROLL

Før hver bruk, må du foreta en grundig visuell kontroll for å forvise deg om at det personlige vemeutstyret og alt annet utstyr som kan kobles til dette er uskadet (sele, line, mv.) Før arbeidet på høy høyde påbegynnes skal det planlegges evakuering av person som har falt og eventuelt blitt hengende i selen. Hvis produktet skades, må du kontakte fabrikanten eller dennes fullmaktshaver. Hvis du er i tvil om produktets sikkerhetstilstand eller hvis produktet er blitt brukt for å stanse et fall, er det ytterst viktig for din egen sikkerhet at det personlige vemeutstyret tas ut av bruk og at det sendes tilbake til fabrikanten eller et kompetent service-senter for kontroll eller ødeleggelse. Etter undersøkelsen vil senteret utstede eller ikke utstede en skriftlig tillatelse for å bruke det personlige vemeutstyret igjen.

Det er strengt forbudt å endre eller reparere et PVU selv. Det er kun fabrikanten eller et reparasjonssenter som er bemyndiget til å utføre disse reparasjonene.

I tilfelle system levert med integrert utstyr, er det forbudt å skifte ut en av komponentene i dette systemet.

Før hver bruk må du kontrollere utstyrets tilstand:

- ✓ fravær av begynnende brudd,
- ✓ ingen ødeleggelse (rift, slitasje, forbrenning, mv.)
- ✓ ingen deformasjon,
- ✓ at sømmer, spleisinger, koblinger, mv. er hele.
- ✓ at metalldelene er i god stand
- ✓ festedelenes tilstand (aksler, skruer, stifter, mutre, mv.)
- ✓ at låsesystemets innstillingsanordning fungerer korrekt.

FESTEPUNKT

Bruk om mulig strukturankrer (i samsvar med EN 795), det vil si elementer som er varig festet til en struktur (vegg, stolpe, mv.). I tilfelle installasjon på betongunderlag, må du kontrollere at dette er i skikkelig stand uten synlige sprekker. Installer festepunktet slik at det:

- ✓ har en motstand på minst 10 kN
- ✓ befinner seg over operatøren
- ✓ befinner seg i arbeidsplanets lodrette akse (maks. vinkel $\pm 30^\circ$),
- ✓ tilpasser seg nøyaktig til utstyrets festeanordning,
- ✓ ikke har skarpe kanter

KARABINKROK

Koblingsledd i samsvar med norm EN 362.

- ✓ Når karabinkroken brukes som kobling til et festepunkt, må det sjekkes at anbefalingene i avsnittet "FESTEPUNKT" overholdes.

NÅR KARABINKROKEN TILKOBLES, MÅ DU SJEKKE AT DEN ER I FULLSENDIG LÅST.

NB!

Karabinkroken er en ytterst viktig bestanddel for din sikkerhet.

Vi anbefaler deg derfor:

- ✓ å tildele koblingsstykket til en og samme person så ofte som dette er mulig,
- ✓ å kontrollere det før hver bruk for især å forsikre deg om at det ikke er deformert, har slitasjemerker og at låsesystemet fungerer korrekt.
- ✓ å ikke feste og fjerne det flere ganger i løpet av en arbeidsdag hvis det har manuell låsing.

LIKELEDES HVIS KARABINKROKEN ER BLITT BRUKT TIL Å STANSE ET FALL, ER DET AV SIKKERHETSGRUNNER YTTERST VIKTIG DENNE TAS UT AV BRUK UMIDDELBART OG DESTRUERES, ALTERNATIVT SENDES INN TIL EN KOMPETENT PERSON FOR VURDERING OG KONTROLL.

FRI HØYDE

Før hver bruk må du sørge for at det er tilstrekkelig fri høyde under brukerens føtter, for å unngå enhver kollisjon med strukturen eller bakken.

Med en vekt på 100 kg og fallfaktor to (mest ugunstig tilfelle), er den frie høyden D stoppehøyden H ($2L+1,75$ m) pluss en tilleggsavstand på 1 m. (unntatt ved spesielle tilfeller: se spesifikk veiledning). Man må ta hensyn til koblingsstykkets lengde for å regne ut lengden L for fallsikringssystemet.

PERIODISK UNDERSØKELSE

Disse instruksjonene skal oppbevares sammen med produktet. Fyll ut ID-for-tegnelsen med merkeopplysningene. Denne periodiske undersøkelsen hvor

utstyrets effektivitet og motstand kontrolleres, er absolutt nødvendig for å garantere brukerens sikkerhet. (se avsnittet "kontroll før bruk")

Dette utstyret skal undersøkes minst &l gang per 12 måned av en kompetent person og med streng overholdelse av fabrikantens anbefalinger (unntatt særtilfeller: se spesifikk veiledning); undersøkelsen skal registreres på vedlagt fortegnelse.

Undersøkelsens hyppighet skal økes avhengig av lokal lovgivning, i tilfelle hyppig bruk eller bruk under vanskelige omgivende forhold.

Det må kontrolleres at merkingen på produktet er leselig.

VEDLIKEHOLD OG OPPBEVARING

Korrekt vedlikehold og hensiktsmessig oppbevaring av det personlige vemeutstyret vil gi produktet lengre levetid samtidig som din sikkerhet garanteres.

Sørg for at disse anbefalingene overholdes nøye:

- ✓ Rengjøres med såpevann. Bruk aldri etsende løsemidler eller baser,
- ✓ La tørke på et godt ventilert sted i god avstand fra åpen ild eller andre varmekilder. Det skal oppbevares i et tørt lokale i ly for UV-stråler,
- ✓ unngå korrosive, overoppvarmede eller avkjølte omgivelser.

LIVSLENGDE

Man beregner den maksimale holdbarhetstid til PVU med tekstilmaterialer som hovedkomponent til 10 år fra produksjonsdatoen ; man beregner den maksimale holdbarhetstid til PVU med metall som hovedkomponent til å være ubegrenset, men denne holdbarhetstiden begrenses til 10 års maksimal holdbarhetstid fra produksjonsdatoen når det gjelder produkter som ikke kan åpnes (Unntatt særegne tilfeller: se spesifikk veiledning). Men følgende faktorer kan redusere produktets yteevne og levetid: oppbevaring under dårlige forhold, feilaktig bruk, bruk for å stoppe et fall, mekanisk deformasjon, kontakt med kjemiske produkter (syre eller base) og utsettelse for temperaturer over 60 °C.



TRANSPORT

I løpet av transport må du sørge for at det personlige vemeutstyret er beskyttet mot varmekilder, fuktighet, korrosiv atmosfære, ultrafiolette stråler, mv.

EMBALLASJE

Dette personlige vemeutstyret selges i en tett plastemballasje av råtesikkert materiale, med bruksanvisning.

MERKINGENS BETYDNING

- ✓ Navnet, handelsmerket eller enhver annen identifikasjon av fabrikanten eller leverandøren
- ✓ produkt henvisningen
- ✓ produktets benevnelse og lengde
- ✓ utstyrets hovedmateriale(r)
- ✓ fabriksjonsdato (uke/år)
- ✓ 'olm. eller serienr.
- ✓ ENxxx:xxx/Y: Nummer og år for overensstemmelse med europeiske standarder samt klassen
- ✓  0333: CE-merking etterfulgt av nummeret til det bemyndigede organet som utfører produksjonens kontrollfase
- ✓  : standardpiktogram som gjør brukeren oppmerksom på at han/hun må lese veiledningen

Provisorisk förankringsanordning

Överensstämmer med normen EN
795 :1996 klass B

VIKTIGA ANMÄRKNINGAR

Ni har just anskaffat en personlig skyddsutrustning (PSU) och vi tackar för det förtroende ni visat oss. För att denna produkt skall ge er full tillfredsställelse, ber vi er att, **FÖRE VARJE ANVÄNDNING**, gå igenom instruktionerna i denna bruksanvisning. (var god och se även produkt-specifik bruksanvisning).

Om föreskrifterna i denna anvisning inte följs, kan följderna bli mycket allvarliga. Vi tillråder därför en återkommande genomläsning av dessa instruktioner. Dessutom frånsäger sig tillverkaren och dennes representant allt ansvar för användning, lagring eller underhåll, som utförs på ett sätt som inte motsvarar föreskrifterna i denna anvisning.

OM FÖRVÄRVAREN INTE ÄR DEN PERSON SOM SKALL ANVÄNDA UTRUSTNINGEN, MÅSTE DENNE SE TILL ATT DESSA INSTRUKTIONER ÖVERLÄMNAS TILL ANVÄNDAREN.

Om produkten säljs vidare utanför destinationslandet, skall återförsäljaren, för användarens säkerhet, på användarlandets språk, tillhandahålla:

- ✓ anvisningar för underhållet,
- ✓ anvisningar för återkommande kontroller,
- ✓ reparationsanvisningar,
- ✓ kompletterande information, specifik för utrustningen.

En helsele är den enda kroppsgreppning-sanordning som får användas i ett fallskyddssystem.

Kontrollera att den personliga skyddsutrustning (PSU) som du nyligen köpte är förenlig med rekommendationerna för övriga komponenter som ingår i fallskyddssystemet. Innan denna utrustning tas i bruk måste man säkerställa att rekommendationerna för varje komponent som ingår i denna produkt enligt definition i sådana komponenters bruksanvisningar, respekteras, att de uppfyller tillämpliga europeiska normer eller, i brist därpå, varje annan tillämplig norm och att deras säkerhetsfunktioner inte hindrar varandra.

Det är mycket önskvärt att, när så är möjligt, tilldela denna PSU till en enda person.

OBSERVERA

Höjdarbete är en farlig sysselsättning som kan leda till allvarliga olyckor och skador. Observera att du bär det personliga ansvaret i händelse av olycka, skada eller dödsfall vid eller till följd av användningen av våra produkter, oavsett om det är du själv eller en utomstående som drabbas. Våra produkter får endast användas av kompetenta personer, som erhållit lämplig utbildning, eller som arbetar under överinsyn av en kompetent överordnad. Träna dig på att använda denna PSU och se till att du helt förstått hur den fungerar. Om du tvekar om något, ta inga risker, fråga den som kan! En god fysisk kondition är en förutsättning för höjdarbeten. Vissa medicinska kontraindikationer kan försämra användarens säkerhet vid normal användning av en personlig skyddsutrustning och i nödfall (intag av medicin, hjärt-kärlproblem...). Vid tvekan, fråga din läkare. En provisorisk förankringsanordning är avsedd att användas tillsammans med andra komponenter som ingår i personliga fallskyddssystem (jfr. EN 363). Den omfattas av tester enligt normen EN 795 (B), och du ger som förankringspunkt för en enda person och kan användas tillsammans med en energiupptagare (jfr. EN 355).

MONTERING

Var god och se ritningarna i bilagorna och de särskilda bruksanvisningar som finns med.

ANVÄNDNING

Under användningen, skydda din PSU mot alla risker i samband med arbetsmiljön: värmeslag, elektriska eller mekaniska stötar, stänk av syre, vassa kanter osv.

FÖRSIKTIGHETSÅTGÄRDER

- ✓ fäst inte fter än en fjäderhake till fästningen
- ✓ använd inte förankringspunkten som hanterings- eller lyft-medel (utom vid ett system försett med trefot eller konsol)
- ✓ vid provisorisk förankring i form av bandring, lås aldrig båda ytterringar med en kopplingsanordning på en lodrät hållare utan stopp.

KONTROLL

Före varje användning, skall PSU avsynas noggrant för att säkerställa att den är riktig. Detta gäller även för all annan utrustning som kan vara ansluten till den (kopplingsanordning, kopplingslina...) Innan arbetet på hög höjd påbörjas skall det planeras för en evakuering av person som fallit och eventuellt blivit hängade i selen. I händelse av skada av er produkt, rådfråga tillverkaren eller dennes representant. Om du känner något tvivel om produktens säkerhet eller om produkten har trätt i funktion för att hejda ett fall, är det för din säkerhet viktigt att den inte används längre. PSU skall då sändas tillbaka till tillverkaren eller till ett kompetent reparationscenter för kontroll eller förstöring. Efter avslutad kontroll kommer centret att utfärda eller neka att utfärda tillstånd att återanvända PSU.

Det är strängt förbjudet att själv ändra på eller reparera en PSU, endast tillverkaren eller ett reparationscenter får utföra sådana åtgärder. Ifall systemet levereras med inbyggd utrustning är det förbjudet att byta ut någon komponent som ingår i detta system.

Före varje användning, kontrollera följande punkter noggrant:

- ✓ ingen tillstymmelse till brott,
- ✓ inga skador (rivskador, nötning, brännskador, osv...)
- ✓ ingen formförändring,
- ✓ sömmar, splitsar, muffar, o d. skall vara hela
- ✓ metalliska element skall vara i gott skick
- ✓ fästnanordningarna skall vara i gott skick (pinnar, skruvar, tappar, muttrar, osv...)
- ✓ justeranordningen och låssystemet skall vara funktionella.

FÖRANKRINGSPUNKT

Använd om möjligt stommesförankringar (i enlighet med EN 795), d.v.s. delar varaktigt fästa i en stomme (vägg, stolpe...). Vid montering på betongunderlag, kontrollera att underlaget är i gott skick utan synliga sprickor.

Kontrollera konsekvent att förankringspunkten:

- ✓ Har en minimimotståndskraft på 10 kN,
- ✓ Är belägen ovanför operatören
- ✓ Befinner sig i arbetsplanets vertikallaxel: (max vinkel $\pm 30^\circ$),
- ✓ Passar fullständigt med utrustningens fästnanordning,
- ✓ Inte uppvisar någon vass kant.

FJÄDERHAKE

Överensstämmer med normen EN 362.

- ✓ När fjäderhaken används för uppkoppling till en förankringspunkt, kontrollera att rekommendationerna i avsnitt "FÖRANKRINGSPUNKT" följs.

VID ANSLUTNINGEN AV FJÄDERHAKEN, KONTROLLERA ATT LÅSSYSTEMET SITTER ORDENTLIGT PÅ PLATS.

OBSERVERA

Fjäderhaken är en viktig komponent för din säkerhet. Vi rekommenderar därför att:

- ✓ Kopplingsanordningen bara tilldelas en enda person när så är möjligt,
- ✓ Det kontrolleras före varje användning för att i synnerhet säkerställa att det inte har deformerats, inte uppvisar några slitageecken och att låssystemet fungerar bra.
- ✓ Det inte fästs och tas bort flera gånger under en arbetsdag, om det har en manuell låsning.

OM FJÄDERHAKEN HAR ANVÄNTS FÖR ATT STOPPA ETT FALL, ÄR DET OCKSÅ VIKTIGT ATT, AV SÄKERHETSSKÄL, RETURNERA DEN FÖR KONTROLL.

FRI HÖJD

Före varje användning, kontrollera att det finns en tillräcklig fri minimihöjd under användarens fötter för att undvika all kollision med byggnaden eller marken

Med en vikt på 100 kg och i ett läge där fallfaktorn uppgår till 2 (det mest ogynnsamma fallet), motsvarar fri höjd D bromssträckan H (2L + 1,75 m) plus en extra sträcka på 1 m. (utom i särskilt fall: se motsvarande bruksanvisning).

ÅTERKOMMANDE KONTROLL

Dessa anvisningar skall förvaras med produkten. Fyll i identifikationskortet genom att överföra märkningsinformationen. Denna återkommande kontroll av utrustningens effektivitet och hållbarhet är nödvändig för att garantera använd-

darens säkerhet. (var god och se avsnitt "kontroll före användningen")

Denna utrustning skall undersökas, minst en gång om året av en kompetent person och i sträng enlighet med tillverkarens anvisningar (utom i särskilda fall: se motsvarande bruksanvisning); kontrollen ska registreras på bifogat kontrollblad.

Dessa kontroller skall utföras oftare, enligt gällande bestämmelser, om utrustningen används i omfattande utsträckning eller i svåra miljöförhållanden.

Läsbarhet för produktens märkningar skall kontrolleras.

UNDERHÅLL OCH LAGRING

Ett bra underhåll liksom en lämplig lagring av den personliga skyddsanordningen säkerställer en längre livslängd och en högre säkerhet för användaren.

Se till att strängt följa nedanstående rekommendationer: ✓ Rengör den med vatten och mild tvål. Använd på inga villkor syrliga lösningsmedel eller baser.

✓ Låt den torka på ett ställe med god luftväxling och på avstånd från all direkt eld eller all annan värmekälla. Förvara den i en lokal utan fukt, skyddad för UV-strålning.

✓ Undvik all frätande, överhettad eller nedkyld miljö.

LIVSLÄNGD

Man uppskattar att maximal livslängd på en personlig skyddsutrustning med övervägande textil, uppgår till 10 år, från tillverkningsdatum räknat ; man uppskattar att maximal livslängd på en personlig skyddsutrustning med övervägande metall är obegränsad, man drar dock ner den maximala livslängden till 10 år, från tillverkningsdatum räknat, ifall dessa produkter förblir liggande oanvända (utom i särskilda fall: se motsvarande bruksanvisning). Följande faktorer kan dock minska produktens prestanda och dess livslängd : felaktig lagring, felaktig användning, stopp av ett fall, mekanisk deformation, kontakt med kemiska produkter (syror och baser), utsättande för kraftiga värmekällor > 60°C.



TRANSPORT

Kontrollera vid transport att den personliga skyddsanordningen är skyddad från värmekällor, fukt, frätande atmosfär, ultraviolettt strålning, osv.

FÖRPACKNING

Denna personliga skyddsutrustning säljs i en tät plastförpackning av onedbrytbart material, med sin bruksanvisning.

MÄRKNINGENS INNEBÖRD

- ✓ Namnet, varumärket eller varje annat sätt att identifiera tillverkaren eller leverantören
- ✓ Produktens beteckning
- ✓ Produktens benämning och dess längd
- ✓ Det eller de viktigaste material som ingår i utrustningens sammansättning
- ✓ Tillverkningsdatum (vecka / år)
- ✓ Sats- eller serienumret
- ✓ ENxxx :xxxx/Y: Nummer på tillämpliga europeiska överensstämmelsenormer och klassen
- ✓ 0333: CE-logotyp följd av ett nummer för offentligt provningsorgan som ingriper i produktionskontrollfasen
- ✓ : Standardiserat piktogram som uppmanar användaren att läsa bruksanvisningen.



ISTRUZIONI PER L'USO

Dispositivo d'ancoraggio provvisorio

Conforme alla norma EN 795 :1996
classe B

OSSERVAZIONI IMPORTANTI

Avete appena acquistato un dispositivo di protezione individuale (DPI) e vi ringraziamo per la fiducia che ci avete accordato. Perché questo prodotto vi dia completa soddisfazione, vi chiediamo, **PRIMA DI OGNI MESSA IN SERVIZIO**, di seguire le istruzioni del presente manuale. (Fare anche riferimento al manuale specifico del prodotto)

Ricordiamo che il mancato rispetto delle informazioni contenute nel presente manuale potrebbe comportare gravi conseguenze. Vi consigliamo di rileggere di volta in volta le istruzioni riportate. Inoltre il produttore o il suo mandatario declina qualsiasi responsabilità in caso di utilizzo, stoccaggio o metodo di manutenzione eseguito in modo diverso rispetto a quanto descritto nel presente manuale.

SE L'ACQUIRENTE NON E' L'UTILIZZATORE, EGLI DOVRA' IMPERATIVAMENTE TRASMETTERE A QUEST'ULTIMO LE PRESENTI ISTRUZIONI.

Nel caso in cui il prodotto viene rivenduto al di fuori del primo paese di destinazione, per la sicurezza dell'utilizzatore, il rivenditore è tenuto a fornire nella lingua del paese di utilizzo del prodotto :

- ✓ le istruzioni relative alla manutenzione,
- ✓ le istruzioni relative alle ispezioni periodiche,
- ✓ le istruzioni relative agli interventi di riparazione,
- ✓ le informazioni supplementari richieste specifiche al dispositivo.

Un'imbracatura anticaduta è l'unico dispositivo di prensione del corpo che si può utilizzare in un sistema di arresto delle cadute.

Controllate che il DPI che avete acquistato sia compatibile con le istruzioni di tutti gli altri componenti del sistema anticaduta. Prima di ogni utilizzo è necessario accertarsi che le raccomandazioni specifiche di ogni elemento associato a questo prodotto, come indicato nelle relative istruzioni, vengano rispettate, rispettino le norme europee applicabili op-

pure, in mancanza di esse, qualsiasi altra norma applicabile e che le loro funzioni di sicurezza non interferiscano tra di loro.

Laddove possibile, si consiglia vivamente di assegnare questo dispositivo DPI ad un solo ed unico utilizzatore.

ATTENZIONE

Le attività in altezza sono pericolose e possono provocare seri incidenti e ferite molto gravi. Vi ricordiamo che siete personalmente responsabili in caso di incidente, ferimento o decesso sia verso di voi che verso terzi, durante o in seguito all'utilizzo dei nostri prodotti. L'utilizzo dei nostri prodotti è riservato a persone competenti, che abbiano seguito una formazione adeguata oppure sotto responsabilità di un superiore competente. Allenatevi ad usare questo DPI ed accertatevi di aver compreso a pieno il suo funzionamento. In caso di dubbio, non prendete alcun rischio, ma chiedete consiglio ! Per eseguire dei lavori in altezza bisogna avere obbligatoriamente un'ottima condizione fisica. Alcune controindicazioni mediche potrebbero nuocere alla sicurezza dell'utilizzatore durante l'uso normale di un DPI e in situazioni d'urgenza (assunzione di medicinali, problemi cardiovascolari...). In caso di dubbio, consultate il vostro medico curante. Un dispositivo d'ancoraggio provvisorio è destinato ad essere utilizzato insieme ad altri componenti che fanno parte dei sistemi individuali di arresto delle cadute (conforme alla norma EN 363) Il dispositivo è stato sottoposto a dei test conformi alla norma EN 795 (B), è indicato come punto d'ancoraggio per una sola persona, e può essere utilizzato con un dissipatore d'energia (cfr. EN 355).

INSTALLAZIONE

Siete pregati di fare riferimento ai disegni e agli allegati, o alle istruzioni specifiche allegate.

UTILIZZO

Durante l'utilizzo, proteggete il vostro DPI da qualsiasi rischio legato all'ambiente di lavoro : choc termico, elettrico o meccanico, contatto con acidi, spigoli vivi, ecc. ...

PRECAUZIONI D'USO

- ✓ non attaccare più di un moschettone ad ogni singolo anello di aggancio
- ✓ non utilizzare il punto d'ancoraggio come mezzo di manutenzione o di sollevamento (salvo in presenza di un sistema di treppiedi o di potenza)
- ✓ nel caso di un ancoraggio provvisorio sotto forma di anello di cinghia, non bloccare mai i due anelli d'estremità con un connettore su un supporto verticale senza un fine corsa.

VERIFICA

Prima di ogni utilizzo, si consiglia di fare un'ispezione visiva approfondita al fine di accertarsi dell'integrità del DPI e di prendere delle misure per la messa in opera di un eventuale salvataggio in totale sicurezza. In caso di danneggiamento del vostro prodotto, consultare il produttore o il suo mandatario. Se avete dubbi sulle condizioni di sicurezza di un prodotto o se il prodotto è stato utilizzato per arrestare una caduta, è essenziale per la vostra sicurezza che il DPI venga tolto dal servizio e rispedito al fabbricante o presso un centro di riparazione autorizzato per un'eventuale verifica o distruzione. Dopo averlo esaminato, il centro consegnerà o meno un'autorizzazione scritta per riutilizzare il DPI.

Non cercare mai di modificare o di riparare da soli un DPI; solo il produttore o un centro di riparazione autorizzato possono eseguire questo tipo di interventi.

In presenza di un sistema fornito con un dispositivo integrato, è vietato sostituire uno dei componenti di questo sistema.

Prima di ogni utilizzo dovete verificare lo stato di servizio del dispositivo:

- ✓ l'assenza di un inizio di rottura,
- ✓ l'assenza di deterioramento (strappo, usura, bruciatura, ecc. ...)
- ✓ l'assenza di deformazione,
- ✓ l'integrità di cuciture, impiombature, bordature, ecc...
- ✓ le buone condizioni degli elementi metallici
- ✓ le condizioni degli elementi di fissaggio (pemi, viti, coppiglie, dadi, ecc...)

- ✓ il corretto funzionamento del dispositivo di regolazione e del sistema di bloccaggio.

PUNTO D'ANCORAGGIO

Utilizzare, se possibile, delle ancore strutturali (conformi alla norma EN 795), vale a dire degli elementi fissati in modo definitivo ad una struttura (muro, pilastro...). In presenza di un'installazione su un supporto in cemento, verificare che questo sia in buone condizioni, senza apparenti fessure.

Installare il punto d'ancoraggio di modo che questo :

- ✓ abbia una resistenza minima di 10 kN
- ✓ si trovi al di sopra dell'operatore
- ✓ si trovi nell'asse verticale del piano di lavoro (angolo massimo $t 30^\circ$),
- ✓ si adatti perfettamente al dispositivo di aggancio dell'equipaggiamento,
- ✓ non presenti spigoli vivi.

MOSCHETTONE

Connettore conforme alla norma EN 362.

- ✓ Se il moschettone serve per essere fissato ad un punto d'ancoraggio, verificate il rispetto delle raccomandazioni del paragrafo « PUNTO D'ANCORAGGIO ».

AL MOMENTO DELLA CONNESSIONE DEL MOSCHETTONE, CONTROLLATE CHE IL SISTEMA DI BLOCCO SIA POSIZIONATO CORRETTAMENTE.

ATTENZIONE

Il moschettone è un elemento essenziale per la vostra sicurezza.

Quindi vi consigliamo :

- ✓ di assegnare il connettore ad una sola persona, ogni qualvolta sarà possibile,
- ✓ di controllarlo prima di ogni utilizzo per accertarsi dell'assenza di deformazioni, di segni d'usura e del buon funzionamento del sistema di chiusura
- ✓ di non agganciarlo e rimuoverlo più volte nella stessa giornata di lavoro, se dotato di un blocco manuale.

INOLTRE, SE IL MOSCHETTONE E' STATO UTILIZZATO PER ARRESTARE UNA CADUTA, E' INDISPENSABILE, PER MOTIVI DI SICUREZZA, CHE VENGA RESO PER UN'ISPEZIONE.

ALTEZZA LIBERA

Prima di ogni utilizzo, accertarsi che vi sia un'altezza libera sufficiente sotto i piedi dell'utilizzatore, per evitare qualsiasi collisione con la struttura o il suolo.

Con una massa di 100 kg e una situazione di fattore di caduta due (condizione più sfavorevole), l'altezza libera D corrisponde alla distanza di arresto H ($2L+1,75\text{mt}$) più una distanza supplementare di 1mt. (salvo casi particolari : vedere istruzioni specifiche)

ISPEZIONE PERIODICA

Queste istruzioni devono essere conservate insieme al prodotto. Compilate la scheda d'identificazione inserendo le informazioni di marcatura. Questa ispezione periodica per verificare l'efficacia e la resistenza del dispositivo è indispensabile per garantire la sicurezza dell'utilizzatore. (fare riferimento al paragrafo "verifica prima dell'utilizzo")

Questo dispositivo deve essere controllato, almeno una volta all'anno, da una persona competente e nel pieno rispetto del fabbricante (salvo casi particolari : vedere istruzioni specifiche); la verifica va infatti registrata sulla scheda allegata.

La frequenza d'ispezione deve essere aumentata in funzione della regolamentazione, in caso di utilizzo importante o in condizioni ambientali difficili.

La leggibilità delle marcature del prodotto dovrà essere anch'essa verificata.

MANUTENZIONE & STOCCAGGIO

Una manutenzione e uno stoccaggio corretto del vostro DPI garantiranno una maggiore longevità al prodotto, garantendo altresì la vostra sicurezza.

Rispettate rigorosamente le seguenti raccomandazioni :

- ✓ pulitelo con acqua e sapone delicato. Non utilizzate mai solventi addio di base,
- ✓ lasciatelo asciugare in un ambiente ventilato e a debita distanza da qualsiasi fiamma di calore. Stoccatelo in un locale al riparo dall'umidità e dai raggi ultravioletti,
- ✓ evitate qualsiasi atmosfera corrosiva, surriscaldata o refrigerata.

DURATA DI VITA

Si stima la durata di vita massima del DPI a dominante tessile a 10 anni a partire dalla data di fabbricazione ; si stima la durata di vita massima del DPI a dominante metallica come illimitata, tuttavia, portiamo questa durata di vita massima a 10 anni a partire dalla di fabbricazione nel caso di prodotti non apribili (salvo casi particolari: vedere istruzioni specifiche). Tuttavia i seguenti fattori possono ridurre la performance del prodotto e la sua durata: cattivo stoccaggio, utilizzo non corretto, arresto di una caduta, deformazione meccanica, contatto con prodotti chimici (acidi e basici), esposizione a importanti fonti di calore > 60°C.



TRASPORTO

Verificate durante il trasporto che il vostro DPI venga riposto al riparo da qualsiasi fonte di calore, umidità, atmosfera corrosiva, raggi ultravioletti, ecc...

IMBALLAGGIO

Questo DPI viene venduto in un imballaggio in materiale imputrescibile, con le sue istruzioni di utilizzo.

SIGNIFICATO DELLA MARCATURA

- ✓ il nome, il marchio commerciale o qualsiasi altro mezzo d'identificazione del fabbricante o del fornitore
- ✓ il codice del prodotto
- ✓ la designazione del prodotto e la sua lunghezza
- ✓ il o i materiali principali che compongono il dispositivo
- ✓ la data di produzione (settimana / anno)
- ✓ il numero di lotto o il numero di serie
- ✓ ENxxx :xxxx/Y : numero e anno delle norme europee di conformità e la relativa classe
- ✓  0333 : logo CE seguito dal n° dell'ente notificato che interviene nella fase di controllo della produzione
- ✓  : il pittogramma normalizzato che indica all'utilizzatore di leggere l'avvertenza

Statyw bezpieczeństwa

Zgodnie z Normą

EN 795:1996 klasa B

WAŻNE UWAGI

Stali się Państwo posiadaczami sprzętu ochrony osobistej. Dziękujemy za okazane nam zaufanie. Aby produkt spełniał wszystkie Państwa wymagania, prosimy o zapoznanie się z wszystkimi instrukcjami **PRZED KAŻDYM UŻYCIEM SPRZĘTU**. (Zapoznać się również ze specjalną instrukcją dołączoną do produktu)

Nieprzestrzeganie zaleceń zawartych w tym podręczniku może prowadzić do poważnych konsekwencji. Zalecamy okresowe przypominanie sobie tych zaleceń. Producent lub jego przedstawiciel nie ponoszą żadnej odpowiedzialności w przypadku użytkowania, przechowywania lub konserwacji wykonywanych w inny sposób niż opisano w niniejszym podręczniku.

JEŻELI KUPUJĄCY NIE JEST UŻYTKOWNIKIEM, MUSI OBOWIĄZKOWO PRZEKAZAĆ TE INSTRUKCJE UŻYTKOWNIKOWI.

Jeżeli produkt jest sprzedawany poza krajem pierwotnego przeznaczenia, ze względu na bezpieczeństwo użytkownika, sprzedawca jest zobowiązany do dostarczenia w języku użytkownika następujących dokumentów:

- ✓ instrukcje konserwacji,
- ✓ instrukcje okresowych przeglądów,
- ✓ instrukcje naprawy,
- ✓ informacje dodatkowe specyficzne dla wyposażenia, Uprząż asekuracyjna jest jedynym urządzeniem podtrzymującym ciało, które może być używane z systemem zabezpieczającym przed upadkiem.

Sprawdzić, czy nabyty produkt jest zgodny z zaleceniami pozostałych elementów systemu zapobiegającego przed upadkiem. Przed każdym użyciem upewnić się, czy przestrzegane są zalecenia zawarte w instrukcjach dołączonych do każdego elementu tego produktu, czy przestrzegane są obowiązujące normy europejskie lub, w przypadku ich braku, inne obowiązujące normy oraz czy zabezpieczenia tych elementów nie zakłócają się nawzajem.

Kiedy jest to możliwe, zaleca się indywidualne przydzielenie wyposażenia każdemu użytkownikowi.

UWAGA

Prace wysokościowe są niebezpieczne i mogą powodować poważne wypadki i obrażenia ciała. Przypominamy, że ponoszą Państwo pełną odpowiedzialność w razie wypadku, obrażeń ciała lub śmierci w czasie lub na skutek użytkowania naszych produktów. Użytkowanie naszych produktów jest zastrzeżone dla osób posiadających odpowiednie kompetencje, przeszkolenie lub powinno odbywać się na odpowiedzialność przełożonego. Należy przygotować się do użytkowania sprzętu i upewnić się, że sposób działania produktu jest znany. W razie wątpliwości nie należy podejmować ryzyka i zapoznać się z odpowiednimi informacjami! Niektóre przeciwwskazania lekarskie mogą wpływać na bezpieczeństwo użytkownika w czasie normalnego użytkowania sprzętu i w sytuacjach awaryjnych (przyjmowanie leków, problemy związane z układem sercowonaczyniowym...). W razie wątpliwości, należy zasięgnąć opinii lekarza. Statyw bezpieczeństwa przeznaczony jest do użytku wraz z innymi elementami będącymi częścią indywidualnych systemów zabezpieczających przed upadkiem (patrz EN 363). Sprzęt został poddany testom zgodnie z normą EN 795 (B); przeznaczony jest dla jednej osoby jako punkt kotwiczenia i może być używany wraz z amortyzatorem bezpieczeństwa (patrz EN 355)

INSTALACJA

Należy zapoznać się ze schematami w załączniku lub dołączoną specjalną instrukcją.

UŻYCIE

Podczas używania należy chronić sprzęt przed ryzykiem związanym ze środowiskiem pracy: wstrząsem termicznym, elektrycznym czy mechanicznym, wytryskami kwasu, ostrymi krawędziami itp.

ŚRODKI OSTROŻNOŚCI DOTYCZĄCE UŻYCIA

- ✓ nie przyczepiać więcej niż jednego karabińczyka do zaczepu mocowania
- ✓ nie wykorzystywać punktu kotwiczenia jako środka do przenoszenia lub podnoszenia (z wyjątkiem przypadku trójnogu lub wysięgnika)
- ✓ w przypadku mocowania prowizorycznego w formie zaczepu pasa, nigdy nie blokować dwóch krańcowych zaczepów łącznikiem na pionowym wsporniku bez ogranicznika.

KONTROLA

Przed każdym użyciem, należy dokładnie wzrokowo sprawdzić stan sprzętu ochrony osobistej jak i każdego innego sprzętu który może być do niego dołączony (łącznik, linka...) oraz wydać odpowiednie dyspozycje, które w razie wypadku zagwarantują przeprowadzenie bezpiecznej akcji ratunkowej. W razie uszkodzenia produktu należy skontaktować się z producentem lub jego przedstawicielem. Jeżeli pojawiły się wątpliwości co do skuteczności produktu lub jeżeli produkt zadziałał w celu zapobiegnięcia upadkowi, dla bezpieczeństwa użytkowników bardzo ważne jest, aby sprzęt ochrony osobistej został wycofany z użytku i odesłany do producenta lub do autoryzowanego serwisu naprawczego w celu kontroli lub zniszczenia. Po przeprowadzeniu analizy, serwis dostarczy lub wstrzyma pisemne pozwolenie na ponowne wykorzystanie wyposażenia ochrony osobistej.

Zabrania się zmieniać lub na własną rękę naprawiać wyposażenie ochrony osobistej; jedynie producent lub autoryzowany serwis naprawczy jest upoważniony do wykonywania napraw. W przypadku systemu dostarczonego wraz z wyposażeniem, zabrania się wymieniać jakiegokolwiek ze składników systemu.

wyposażenia, kontrolując:

- ✓ brak śladów przerwania,
- ✓ brak uszkodzenia (rozdarcie, zużycie, przepalenie itp.)
- ✓ brak odkształceń,
- ✓ ciągłość szwów, spłotów, ceton itp.
- ✓ dobry stan elementów metalowych

- ✓ stan elementów mocowania (sworznie, śruby kolki, nakrętki itp.)
- ✓ prawidłowe dziabnie mechaniczmu regulacji i systemu ryglowania.

PUNKT KOTWICZENIA

W miarę możliwości używać kotew konstrukcyjnych (zgodnych z normą EN 795), to znaczy elementów przymocowanych na stałe do konstrukcji (ściany, belki...). W przypadku instalacji na podstawie betonowej, sprawdzić czy jest ona w dobrym stanie i bez widocznych pęknięć.

Zainstalować punkt kotwiczenia w taki sposób aby

- ✓ posiadał minimalną wytrzymałość 10 ka.
- ✓ znajdował się nad operatorem
- ✓ znajdował się pionowo względem powierzchni roboczej (maksymalny kat $\pm 30^\circ$),
- ✓ był idealnie dopasowany do urządzenia mocującego wyposażenie,
- ✓ nie miał ostrych krawędzi.

KARABIŃCZYK

Łącznik zgodny z normą EN 362.

- ✓ Jeśli używasz karabińczyka do mocowania do punktu kotwiczenia, sprawdź czy zalecenia w paragrafie "PUNKT KOTWICZENIA" są przestrzegane.

W MOMENCIE DOKONANIA POŁĄCZENIA Z KARABIŃCZYKIEM SPRAWDZIĆ CZY SYSTEM RYGLUJĄCY JEST NASWOIM MIEJSCU.

UWAGA

Karabińczyk jest podstawowym elementem bezpieczeństwa. Zalecamy zatem:

- ✓ przydzielać łącznik jednej konkretnej osobie, za każdym razem, gdy to możliwe,
- ✓ sprawdzać jego stan przed każdym użyciem, aby upewnić się, o braku odkształceń, śladów zużycia, oraz o poprawnym działaniu systemu ryglowania.
- ✓ nie zaczepiać i nie odczepiać go wielokrotnie podczas jednego dnia pracy jeśli posiada on ryglowanie ręczne.

JEŚLI KARABIŃCZYK ZOSTAŁ UŻYTY DO POWSTRZYMANIA UPADKU, NIEZWYKLE ISTOTNE DLĄ BEZPIECZEŃSTWA JEST ODDANIE GO DO SPRAWDZENIA

WYSOKOŚĆ NAD POWIERZCHNIĄ

Przed każdym użyciem upewnić się, czy wysokość nad powierzchnią jest wystarczająca, aby uniknąć zderzenia ze strukturą lub podłożem.

Przy masie 100 kg oraz sytuacji współczynnika upadku wynoszącej 2 (najbardziej niekorzystny przypadek), wysokość nad powierzchnią D jest odległością zatrzymania H ($2L+1,75m$) powiększoną o dodatkową odległość 1 m. (z wyjątkiem przypadku szczególnego: Patrz specjalne instrukcja).

PRZEGLĄD OKRESOWY

Niniejsze instrukcje muszą być przechowywane wraz z produktem. Wypełnić kartę identyfikacyjną wpisując informacje z oznaczeń. Przegląd okresowy sprawdzający skuteczność i wytrzymałość sprzętu jest bezwzględnie konieczny, aby zapewnić bezpieczeństwo użytkownika. (zapoznać się z informacjami w paragrafie "kontrola przed użyciem")

Niniejsze wyposażenie musi być sprawdzane co najmniej jeden raz w roku przez upoważnioną osobę, zgodnie z zaleceniami producenta (z wyjątkiem przypadków szczególnych: patrz specjalna instrukcja); kontrola musi być zapisana na dołączonej karcie kontroli. Częstotliwość przeglądów może być zwiększona w zależności od obowiązujących przepisów, w przypadku częstego używania lub w przypadku używania w trudnych warunkach.

Kontrola musi obejmować również czytelność oznaczeń.

KONSERWACJA I PRZECHOWYWANIE

Prawidłowa konserwacja oraz odpowiednie przechowywanie sprzętu ochrony osobistej wydłuża okres przydatności Produktu i zagwarantują bezpieczeństwo użytkownika. Roszę przestrzegać poniższych zaleceń:

- ✓ czyścić w wodzie z dodatkiem delikatnego mydła. W żadnym wypadku nie stosować rozpuszczalników kwasowych lub zasadowych.
- ✓ suszyć w miejscu dobrze wentylowanym w odpowiedniej odległości od bezpośredniego działania płomieni lub innego źródła wysokiej temperatury Przechowywać w pomieszczeniu w suchym miejscu, osłoniętym od promieni UV.
- ✓ unikać korozyjnego, przegrzanego lub zbyt wyziębionego środowiska.

OKRES PRZYDATNOŚCI

Maksymalną trwałość indywidualnego wyposażenia asekuracyjnego z przewagą materiałów tekstylnych przewiduje się na 10 lat licząc od daty produkcji; maksymalną trwałość indywidualnego wyposażenia asekuracyjnego z przewagą materiałów metalowych uznaje się za nieograniczoną, ale przyjmuje się ograniczenie tej trwałości do 10 lat licząc od daty produkcji w przypadku produktów nierozbieralnych. Trzeba jednak wymienić następujące czynniki, które mogą w znacznym stopniu zmniejszyć okres przydatności: nieprawidłowe przechowywanie, nieprawidłowe użytkowanie, zadziałanie zabezpieczenia, deformacja mechaniczna, kontakt z produktami chemicznymi (kwasowymi i zasadowymi), działanie wysokiej temperatury > 60°C.



TRANSPORT

Przed transportem sprawdzić czy sprzęt ochrony osobistej jest zabezpieczony przed działaniem wysokiej temperatury wilgoci, substancji korozyjnych, promieni UV itp.

OPAKOWANIE

Niniejszy sprzęt ochrony osobistej sprzedawany jest w opakowaniu nie ulegającym gniciu, wraz z instrukcją obsługi.

ODCZYTYWANIE OZNACZEŃ

- ✓ nazwa, znak handlowy lub każdy inny środek identyfikacji producenta lub dostawcy
- ✓ referencja produktu
- ✓ nazwa produktu i jego długość
- ✓ podstawowy materiał materiały wchodzące w skład wyposażenia
- ✓ data produkcji (tydzień, rok)
- ✓ numer partii lub numer serii
- ✓ ENxxx:xxx/Y: numer i rok wydania europejskich norm zgodności oraz klasa
- ✓  0333: logo CE numerem instytucji certyfikującej biorącej udział w fazie kontroli produkcji
- ✓  : piktogram informujący użytkownika o konieczności przeczytania instrukcji

Individual protection equipment identification sheet / Fiche d'identification d'équipement de protection individuelle / Typenschild der Einzelpersonenschutzeinrichtung / Ficha de identificación del equipo de protección individual / Ficha de identificação do equipamento protecção individual / Identificatiefiche persoonlijke beschermingsuitrusting / Identifikationskema for personligt beskyttelsesudstyr / Henkilökohtaisen turvalaitteen tunnistiedot / Kontroll- og identifikasjonskort for individuelt verneutstyr / Identifikationsblad för individuell skyddsutrustning / Scheda d'identificazione dell'attrezzatura per la protezione individuale / Karta identyfikacyjna

Equipment Type / Type d'équipement / Art der Einrichtung / Tipo de equipo / Tipo de equipamento / Type utrusting / Type udstyr / Laitteen tyyppi / Utstyrstype / Typ Av utrustning / Tipo d'attrezzatura / Nazwa wyposazenia :
.....

Model Identification / Identification du modèle / Modell / Identificación del modelo / Identificação do modelo: / Identificatie model / Modellens identifikation / Mallin tunnus / Modellidentifikasjon / Identifiering av modellen / Identificazione del modello / Identyfikacja modelu :

Brand / Marque commerciale / Handelsbezeichnung
Marca comercial / Marca comercial / Handelsmerk Varemærke
Tavamerkki / Varemerke / Varumärke

Marca commerciale / Znak towarowy : **MILLER by SPERIAN**

Manufacturer / Fabricant / Hersteller
Fabricante / Fabricante / Fabrikant
Fabrikant / Valmistaja / Produzent
Tillverkare / Produttore / Producent :

SPERIAN FALL PROTECTION FRANCE
35-37, rue de la Bidauderie
18100 VIERZON CEDEX - FRANCE
Tél: (33) 02 48 52 40 40
Fax : (33) 02 48 71 04 97
e-mail: techniserv@sperian.com
Web: www.sperian.com

Serial n° / N° de série / Serien-Nr. / N.° de serie: / N.° de série / Seriennummer / Seriennummer / Sarjanumero / Seriennummer / Serie-nr / N. di serie / Nr seryjny :
.....

Year of manufacture / Année de fabrication / Herstellungsjahr / Año de fabricación / Ano de fabrico / Fabrikagejaar / Fabrikationår: / Valmistusvuosi / Fabrikasjonsår / Tillverkningsår / Anno di fabbricazione / Rok produkcji : ...

Purchase date / Date d'achat / Kaufdatum / Fecha de compra / Data da compra /
Aankoopdatum / Købsdato / Ostopäivämäärä / Innkjøpsdato / Inköpsdatum /
Data di acquisto / Data zakupu :

Date of first use / Date de première utilisation / Datum des Ersteinsatzes /
Fecha de primer uso / Data da primeira utilização / Datum eerste gebruik /
Første anvendelsesdato / Kayttöönottopäivämäärä / Tatt i bruk (dato) / Datum
för första användning / Data del primo utilizzo / Data wprawadzenia do użytku
:

Date	Reason (periodic examination or repair)	Faults noticed, repairs carried out, remarks	Name and signature of the competent person	Anticipated date for next periodic examination
Date	Motif (examen périodique ou réparation)	Défauts remarqués, réparations effectuées, remarques	Nom et signature de la personne compétente	Date du prochain examen périodique prévu
Datum	Anlass (regelmäßige Überprüfung oder Reparatur)	Festgestellte Fehler, durchgeführte Reparaturen, Bemerkungen	Name und Unterschrift des Zuständigen	Datum der nächsten vorgesehene regelmäßigen Überprüfung
Fecha	Motivo (del examen o reparación)	Defectos indicados, reparaciones realizadas, comentarios	Nombre y firma de la persona competente	Fecha del próximo examen periódico previsto
Data	Motivo (exame periódico ou reparacão)	Defeitos observados, reparações efectuadas, observações	Nome e assinatura da pessoa responsável	Data do próximo exame periódico previsto
Datum	Reden (periodiek nazicht of herstelling)	Vastgestelde fouten, uitgevoerde herstellingen, opmerkingen	Naam en handtekening van de bevoegde persoon	Datum van het volgende geplande periodele onderhoud
Dato	Ársag (regelmæssigt eftersyn eller reparation)	Observerede defekter, udførte reparationer, bemærkninger	Navn og underskrift på den kompetente person	Dato for det næste regelmæssige eftersyn
Pvm.	Alhe (sääntömääräi-nen tarkastus tai korjaus)	Vikatiidot, tehdyt korjaukset, huomautukset	Vastuuhenkilön nimi ja allekirjoitus	Seuraavan sääntömääräisen tarkastuksen päivämäärä
Dato	Ársak (periodisk undersøkelse eller reparasjon)	Observerte feil, utførte reparasjoner, merknader	Person ansvarlig for inngrepet - navn og underskrift	Dato for neste beregnede periodiske undersøkelse
Datum	Anledning (återkommande kontroll eller reparation)	Konstaterade fel, utförda reparationer, anmärkningar	Namn och underskrift av behörig person	Datum för nästa återkommande kontroll
Data	Causale (controllo periodico o riparazione)	Difetti riscontrati, riparazioni effettuate, note	Nome e firma della persona competente	Data del prossimo controllo periodico previsto
Data	Powód (kontrola okresowa lub naprawa)	Stwierdzone usterki, wykonane naprawy, uwagi	Nazwa / nazwisko i podpis upoważnionej	Data następnej kontroli

Remarks / Commentaires / Observaciones / Observações / Opmerkingen / Kommentarer / Kommentaar / Huomautuksia / Kommentar / Kommentar / Kommentari / Comments / Kommentare

Notified body having carried out the CE test of type / Organisme notifié ayant réalisé l'examen CE de Type / Zugelassene Stelle, welche die CE-Typprüfung durchgeführt hat / Organismo notificado que ha realizado el examen CE de tipo / Organismo notificado tendo realizado o exame de tipo CE / Erkend organisme dat het CE type-onderzoek uitvoerde / Godkendt organisme, der har udført EU-typeafprøvningen / Ilmoitettu järjestö, joka on suorittanut CE-tyyppitarkastuksen / Notifisert organ som har utført EU-typeundersøkelse / Offisielt provningsorgan som utført CE-kontrollen av Typ / Organismo notificato che ha effettuato il controllo CE del Tipo / Jednostka notyfikowana zrealizowała badanie CE typu: BG BAU -

By APAVE SUDEUROPE SAS 0082
 BP 3
 33370 ARTIGUES près BORDEAUX
 FRANCE

Berufsgenossenschaft der Bauwirtschaft - n°0299
 Prüf- und Zertifizierungsstelle des FA PSA
 Zwengenberger Straße 68
 42781 Haan (GERMANY)

By SGS United Kingdom Ltd 0120
 Unit 202B
 Worle Parkway Cedex
 BS22 6WA Weston Super Mare UK

DEKRA EXAM GmbH - n°0158
 Test laboratory for Component Safety - Seilprüfstelle-
 Dinnendahlstr. 9 - 44809 Bochum - Germany

AFNOR Certification (0333)
 11, rue Francis de Pressensé
 93571 La Plaine St Denis Cedex FRANCE

By SGS United Kingdom Ltd 0120
 Unit 202B
 Worle Parkway Cedex
 BS22 6WA Weston Super Mare UK

Notified body responsible for production monitoring and inspection / Organisme notifié intervenant dans le suivi et le contrôle de la production / Zugelassene Stelle, die bei der Verfolgung und Kontrolle der Herstellung mitgewirkt hat / Organismo notificado que interviene en el seguimiento del control de la producción / Organismo notificado interveniente no acompanhamento e no controlo da produção / Erkend organisme dat tussenkomst in het opvolgen en het controleren van de productie / Godkendt organisme, der har udført produktionskontrol / Ilmoitettu järjestö, joka on suorittanut tuotannonvalvonnan seurannan; / Notifisert organ for oppfølging og produktionskontroll / Offisielt provningsorgan som medverkar vid prod ut i onsuppl'oljningen Dch -kontrollen / Organismo notificato che interviene nei controllo della produzione / Jednostka notyfikowana brata udział w kontroli produkcji:

SPERIAN FALL PROTECTION France
35 - 37, rue de la Bidauderie
18100 VIERZON - France