

KONG s.p.a.

via XXV Aprile, 4 | 23804 Monte Marenzo (LC) - ITALY | tel +39 0341.630506 | info@kong.it



certified UNI EN ISO 9001

EU DECLARATION OF CONFORMITY

DEVICE 8W9.5X0 TARGET CAVE ACCORDING TO STANDARDS

EN 361:2002

EN 813:2008

EN 12277:2019 type A & C

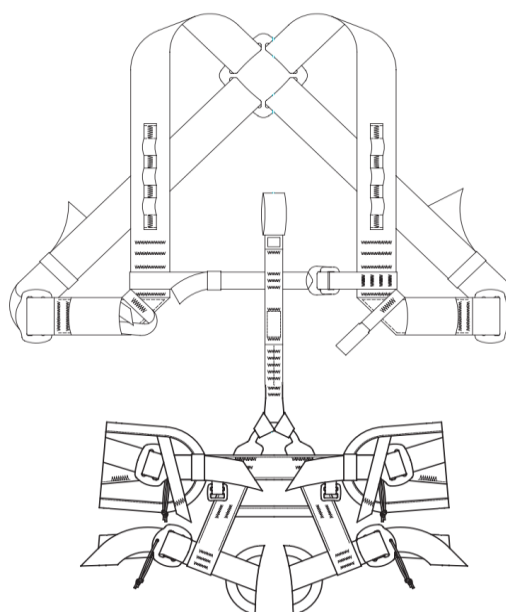

Certified by the Notified Body:

n° 0123 - TÜV SÜD Product Service GmbH - Ridlerstraße 65, 80339 Munich, Germany

With the certificate P5A 023385 0242 Rev. 00

Date of the document 16/03/2021

Italiano

Dichiarazione di Conformità UE

La presente Dichiarazione di Conformità è rilasciata sotto l'esclusiva responsabilità del fabbricante:

KONG S.p.A. – Via XXV Aprile, 4 – 23804 Monte Marenzo LC – Italia

Il Dispositivo di Protezione Individuale (DPI)

Type

8W9.5X0

Commercial name

TARGET CAVE

oggetto della dichiarazione è conforme al Regolamento (UE) 2016/425 e alle normative di armonizzazione dell'Unione Europea:

EN 361:2002

EN 813:2008

EN 12277:2019 type A & C

L'organismo notificato

n° 0123 - TÜV SÜD Product Service GmbH - Ridlerstraße 65, 80339 Munich, Germany

ha svolto l'esame UE del tipo (modulo B) e ha rilasciato il certificato di esame UE del tipo:

P5A 023385 0242 Rev. 00

Il DPI è oggetto della procedura di valutazione delle conformità al tipo basata sulla garanzia di qualità del processo di produzione (modulo D) sotto la sorveglianza dell'organismo notificato n. 0068 MTIC InterCert S.r.l. (Via G. Leopardi 14, 20123 Milano (MI), Italy).

Monte Marenzo, 16/03/2021

KONG S.p.A.
Il Presidente

Dr. Marco Bonaiti

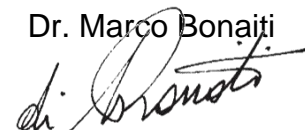

English

EU Declaration of Conformity

This Declaration of Conformity is issued under the exclusive responsibility of the manufacturer:

KONG S.p.A. – Via XXV Aprile, 4 – 23804 Monte Marenzo LC – Italia

The Personal Protective Equipment (PPE)

Type

8W9.5X0

Commercial name

TARGET CAVE

subject to the declaration complies with Regulation (EU) 2016/425 and with European Union harmonisation standards:

EN 361:2002

EN 813:2008

EN 12277:2019 type A & C

The notified body

n° 0123 - TÜV SÜD Product Service GmbH - Ridlerstraße 65, 80339 Munich, Germany

Has performed the EU examination for the type (module B), and has issued an EU examination certificate for the type:

P5A 023385 0242 Rev. 00

The PPE is subject to the type conformity assessment procedure, based on the quality assurance of the production process (module D), under surveillance by the notified body n° 0068 MTIC InterCert S.r.l. (Via G. Leopardi 14, 20123 Milano (MI), Italy).

Monte Marenzo, 16/03/2021

KONG S.p.A.
The president

Dr. Marco Bonajti

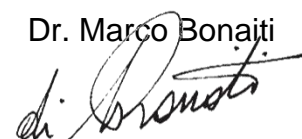

Français

Déclaration de conformité UE

La présente Déclaration de Conformité est délivrée sous la responsabilité exclusive du Fabricant:

KONG S.p.A. – Via XXV Aprile, 4 – 23804 Monte Marenzo LC – Italia

L'Équipement de Protection Individuelle (EPI)

Type

8W9.5X0

Commercial name

TARGET CAVE

objet de la déclaration est conforme au Règlement (UE) 2016/425 et aux normes d'harmonisation de l'Union Européenne:

EN 361:2002

EN 813:2008

EN 12277:2019 type A & C

L'organisme notifié

n° 0123 - TÜV SÜD Product Service GmbH - Ridlerstraße 65, 80339 Munich, Germany

a effectué l'examen UE de type (module B) et a délivré le certificat d'examen UE de type:

P5A 023385 0242 Rev. 00

L'EPI est soumis à la procédure d'évaluation de conformité au type sur la base de l'assurance de la qualité du mode de production (module D) sous la supervision de l'organisme notifié n° 0068 MTIC InterCert S.r.l. (Via G. Leopardi 14, 20123 Milano (MI), Italy).

Monte Marenzo, 16/03/2021

KONG S.p.A.
Le Président

Dr. Marco Bonajti

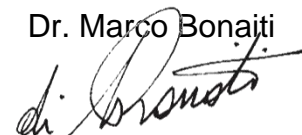

Deutsch

EU-Konformitätserklärung

Die vorliegende Konformitätserklärung wird unter der alleinigen Verantwortung des Herstellers ausgestellt:

KONG S.p.A. – Via XXV Aprile, 4 – 23804 Monte Marenzo LC – Italia

Die persönliche Schutzausrüstung (PSA)

Type

8W9.5X0

Commercial name

TARGET CAVE

Gegenstand dieser Erklärung, entspricht der EU-Verordnung 2016/425 sowie den harmonisierten Normen der Europäischen Union:

EN 361:2002

EN 813:2008

EN 12277:2019 type A & C

Die benannte Stelle

n° 0123 - TÜV SÜD Product Service GmbH - Ridlerstraße 65, 80339 Munich, Germany

hat die EU-Baumusterprüfung (Modul B) durchgeführt und die EU-Baumusterprüfbescheinigung ausgestellt:

P5A 023385 0242 Rev. 00

Die PSA ist Gegenstand der Konformitätsbewertung anhand der Baumusterprüfung auf der Grundlage einer Qualitätssicherung des Produktionsprozesses (Modul D) unter der Überwachung durch die benannte Stelle Nr. 0068 MTIC InterCert S.r.l. (Via G. Leopardi 14, 20123 Milano (MI), Italy).

Monte Marenzo, 16/03/2021

KONG S.p.A.
Der Vorsitzende

Dr. Marco Bonajti



Español

Declaración de conformidad UE

La presente Declaración de Conformidad se expide bajo la exclusiva responsabilidad del fabricante:

KONG S.p.A. – Via XXV Aprile, 4 – 23804 Monte Marenzo LC – Italia

El Equipo de Protección individual (EPI)

Type

8W9.5X0

Commercial name

TARGET CAVE

objeto de la declaración se ajusta al Reglamento (UE) 2016/425 y a las normativas de armonización de la Unión Europea:

EN 361:2002

EN 813:2008

EN 12277:2019 type A & C

El organismo notificado

n° 0123 - TÜV SÜD Product Service GmbH - Ridlerstraße 65, 80339 Munich, Germany

ha realizado el examen UE de tipo (módulo B) y ha expedido el certificado de examen UE de tipo:

P5A 023385 0242 Rev. 00

El EPI es objeto del procedimiento de evaluación de la conformidad con el tipo basada en el aseguramiento de la calidad del proceso de producción (módulo D) bajo la supervisión del organismo notificado n° 0426 Italcert (Viale Sarca 336, 20126 Milano (MI), Italy).

Monte Marenzo, 16/03/2021

KONG S.p.A.
El Presidente

Dr. Marco Bonajti

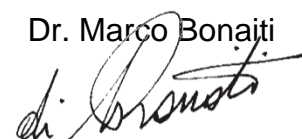

русский

Декларация соответствия ЕС

Настоящая Декларация соответствия выдана под исключительную ответственность производителя:

KONG S.p.A. – Via XXV Aprile, 4 – 23804 Monte Marenzo LC – Italia

Средство индивидуальной защиты (СИЗ)

Тип

8W9.5X0

Commercial name

TARGET CAVE

предмет декларации соответствует Регламенту (ЕС) 2016/425 и гармонизированным стандартам Европейского Союза:

EN 361:2002

EN 813:2008

EN 12277:2019 type A & C

Уполномоченный орган

n° 0123 - TÜV SÜD Product Service GmbH - Ridlerstraße 65, 80339 Munich, Germany

провел испытание типового образца на соответствие требованиям ЕС (модуль B) и выдал сертификат испытаний типового образца на соответствие требованиям ЕС:

P5A 023385 0242 Rev. 00

СИЗ является предметом процедуры оценки соответствия типовому образцу, основанной на обеспечении качества производственного процесса (модуль D) под наблюдением уполномоченного органа № 0068 — органа сертификации MTIC InterCert S.r.l. (Via G. Leopardi 14, 20123 Milano (MI), Italy).

Monte Marenzo, 16/03/2021

KONG S.p.A.

Президент

Dr. Marco Bonajti

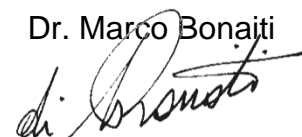

中文

EU符合性声明

本“符合性声明”由以下制造商全权负责发布：

KONG S.p.A. – Via XXV Aprile, 4 – 23804 Monte Marenzo LC – Italia

个人防护装备 (PPE)

Type
8W9.5X0

Commercial name
TARGET CAVE

本声明的目标符合法规 (EU) 2016/425和欧盟统一标准的规定：

EN 361:2002

EN 813:2008

EN 12277:2019 type A & C

欧盟公告机构

n° 0123 - TÜV SÜD Product Service GmbH - Ridlerstraße 65, 80339 Munich, Germany

进行了欧盟型式检验 (模式B) 并颁发了欧盟型式检验证书：

P5A 023385 0242 Rev. 00

PPE (个人防护装备) 在0068号公告机构MTIC InterCert S.r.l. (Via G. Leopardi 14, 20123 Milano (MI), Italy)的监督下，在生产过程质量保证 (模式D) 的基础上进行合格评定程序。

Monte Marenzo, 16/03/2021

KONG S.p.A.
总裁

Dr. Marco Bonajti

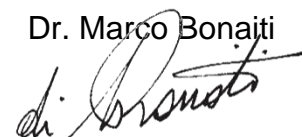

българск

Декларация за съответствие EU

Настоящата Декларация за съответствие се издава под изключителната отговорност на производителя:

KONG S.p.A. – Via XXV Aprile, 4 – 23804 Monte Marenzo LC – Italia

Личното предпазно средство (ЛПС)

Type

8W9.5X0

Commercial name

TARGET CAVE

предмет на настоящата декларация е в съответствие с Регламент (EU) 2016/425 и хармонизираните стандарти на Европейския съюз:

EN 361:2002

EN 813:2008

EN 12277:2019 type A & C

Нотифицираният организъм

n° 0123 - TÜV SÜD Product Service GmbH - Ridlerstraße 65, 80339 Munich, Germany

е провел изпитване EU за типово одобрение (формуляр „B“) и е издал сертификат за типово одобрение EU:

P5A 023385 0242 Rev. 00

Личното предпазно средство (ЛПС) е предмет на процедура за оценка на съответствието, основаваща се на гаранция на качеството на производствения процес (формуляр „D“) под наблюдението на нотифицирания организъм № 0068 MTIC InterCert S.r.l. (Via G. Leopardi 14, 20123 Milano (MI), Italy).

Monte Marenzo, 16/03/2021

KONG S.p.A.**Председател**

Dr. Marco Bonajti

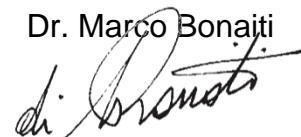

čeština

UE prohlášení o shodě

Toto prohlášení o shodě je učiněno na výhradní zodpovědnost výrobce:

KONG S.p.A. – Via XXV Aprile, 4 – 23804 Monte Marenzo LC – Italia

Osobní ochranný prostředek (OOP)

Type

8W9.5X0

Commercial name

TARGET CAVE

který je předmětem prohlášení, splňuje požadavky nařízení (EU) 2016/425 a harmonizačních právních předpisů Evropské unie:

EN 361:2002

EN 813:2008

EN 12277:2019 type A & C

Oznámený subjekt

n° 0123 - TÜV SÜD Product Service GmbH - Ridlerstraße 65, 80339 Munich, Germany

provedl UE přezkoušení typu (modul B) a vydal certifikát UE přezkoušení typu:

P5A 023385 0242 Rev. 00

OOP podléhá postupu posouzení shody s typem založené na zajištění jakosti výrobního procesu (modul D) pod dohledem oznámeného subjektu č. 0068 MTIC InterCert S.r.l. (Via G. Leopardi 14, 20123 Milano (MI), Italy).

Monte Marenzo, 16/03/2021

KONG S.p.A.
Předseda

Dr. Marco Bonajti

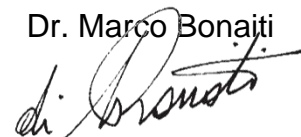

Hrvatski

EU Izjava o sukladnosti

Ova se izjava o sukladnosti izdaje pod isključivom odgovornošću proizvođača:

KONG S.p.A. – Via XXV Aprile, 4 – 23804 Monte Marenzo LC – Italia

Osobna zaštitna oprema (OZO)

Type

8W9.5X0

Commercial name

TARGET CAVE

Predmet izjave u skladu je s Uredbom (EU) 2016/425 i sa zakonodavstvom Unije o usklađivanju:

EN 361:2002

EN 813:2008

EN 12277:2019 type A & C

Prijavljeno tijelo

n° 0123 - TÜV SÜD Product Service GmbH - Ridlerstraße 65, 80339 Munich, Germany

obavilo je EU ispitivanje tipa (modul B) i izdalo potvrdu o EU ispitivanju tipa:

P5A 023385 0242 Rev. 00

OZO je predmet postupka ocjenjivanja sukladnosti s tipom na temelju osiguranja kvalitete proizvodnog postupka (modul D) pod nadzorom prijavljenog tijela br. 0068 MTIC InterCert S.r.l. (Via G. Leopardi 14, 20123 Milano (MI), Italy).

Monte Marenzo, 16/03/2021

KONG S.p.A.
Direktor

Dr. Marco Bonajti



Dansk

EU-overensstemmelseserklæring

Denne overensstemmelseserklæring udstedes på fabrikantens ansvar:

KONG S.p.A. – Via XXV Aprile, 4 – 23804 Monte Marenzo LC – Italia

Det personlige værnemiddel (PPE - PV'er)

Type

8W9.5X0

Commercial name

TARGET CAVE

anført i erklæringen er i overensstemmelse med forordning (EU) nr. 2016/425 og med EU-harmoniseringslovgivningen:

EN 361:2002

EN 813:2008

EN 12277:2019 type A & C

Det bemyndigede organ

n° 0123 - TÜV SÜD Product Service GmbH - Ridlerstraße 65, 80339 Munich, Germany

har foretaget en EU-typeafprøvning (Modul B) og har udstedt EU-typeafprøvningsattest:

P5A 023385 0242 Rev. 00

Det personlige værnemiddel er genstand for proceduren for typeoverensstemmelse på grundlag af kvalitetssikring af fremstillingsprocessen (modul D) under tilsyn fra det bemyndigede organ nr. 0068 MTIC InterCert S.r.l. (Via G. Leopardi 14, 20123 Milano (MI), Italy).

Monte Marenzo, 16/03/2021

KONG S.p.A.
Formand

Dr. Marco Bonajti

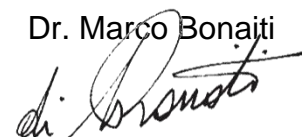

Nederlands

EU-conformiteitsverklaring

Deze conformiteitsverklaring wordt verstrekt op eigen verantwoording van de fabrikant:

KONG S.p.A. – Via XXV Aprile, 4 – 23804 Monte Marenzo LC – Italia

Het persoonlijk beschermingsmiddel (PBM)

Type
8W9.5X0

Commercial name
TARGET CAVE

voorwerp van deze verklaring, voldoet aan de Verordening (EU) 2016/425 en de harmonisatiewetgeving van de Europese Unie:

EN 361:2002

EN 813:2008

EN 12277:2019 type A & C

De aangemelde instantie

n° 0123 - TÜV SÜD Product Service GmbH - Ridlerstraße 65, 80339 Munich, Germany

heeft het EU-typeonderzoek (module B) verricht en het certificaat van EU-typeonderzoek afgegeven:

P5A 023385 0242 Rev. 00

Het PBM is onderworpen aan de conformiteitsbeoordelingsprocedure met het type op basis van kwaliteitsborging van het productieproces (module D) onder toezicht van de aangemelde instantie Italcert nr. 0068 MTIC InterCert S.r.l. (Via G. Leopardi 14, 20123 Milano (MI), Italy).

Monte Marenzo, 16/03/2021

KONG S.p.A.
De voorzitter

Dr. Marco Bonajti



Eesti

EL-i vastavusdeklaratsioon

See vastavusdeklaratsioon on välja antud järgmise tootja ainuvastutusel:

KONG S.p.A. – Via XXV Aprile, 4 – 23804 Monte Marenzo LC – Italia

Isikukaitsevahend

Type
8W9.5X0

Commercial name
TARGET CAVE

vastavusdeklaratsiooniga hõlmatud isikukaitsevahend vastab määrusele (EL) 2016/425 ja Euroopa Liidu ühtlustamisõigusaktidele:

EN 361:2002

EN 813:2008

EN 12277:2019 type A & C

Teavitatud asutus

n° 0123 - TÜV SÜD Product Service GmbH - Ridlerstraße 65, 80339 Munich, Germany

on teinud tüübihindamise (moodul B) ja väljastanud tüübihindamissertifikaadi:

P5A 023385 0242 Rev. 00

Isikukaitsevahendile kohaldatakse tootmiskvaliteedi tagamisel põhinevat tüübivastavuse hindamise menetlust (moodul B) teavitatud asutuse 0068 MTIC InterCert S.r.l. (Via G. Leopardi 14, 20123 Milano (MI), Italy) järelevalve all.

Monte Marenzo, 16/03/2021

KONG S.p.A.
Esimees

Dr. Marco Bonajti

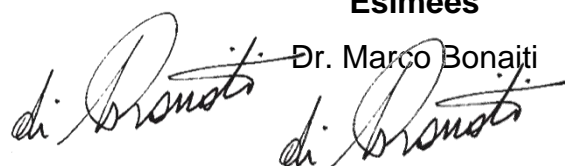

Suomi

EU-vaatimustenmukaisuusvakuutus

Tämä vaatimustenmukaisuusvakuutus on annettu valmistajan yksinomaisella vastuulla:

KONG S.p.A. – Via XXV Aprile, 4 – 23804 Monte Marenzo LC – Italia

Vakuutuksen kohteena oleva henkilönsuojain

Type

8W9.5X0

Commercial name

TARGET CAVE

on neuvoston asetuksen (EU) N:o 2016/425 ja unionin yhdenmukaistamislainsäädännön mukainen:

EN 361:2002

EN 813:2008

EN 12277:2019 type A & C

Ilmoitettu laitos

n° 0123 - TÜV SÜD Product Service GmbH - Ridlerstraße 65, 80339 Munich, Germany

suoritti EU-tyyppitarkastuksen (moduuli B) ja antoi EU-tyyppitarkastustodistuksen:

P5A 023385 0242 Rev. 00

Henkilönsuojaimen sovelletaan tuotantoprosessin laadunvarmistukseen perustuvaa tyyppimukaisuutta (moduuli D) ilmoitetun laitoksen MTIC InterCert S.r.l. (Via G. Leopardi 14, 20123 Milano (MI), Italy) numero 0068 valvonnassa.

Monte Marenzo, 16/03/2021

KONG S.p.A.
Presidentti

Dr. Marco Bonaiti

Gàidhlig

Dearbhú Comhréireachta de chuid AE

Eisítear an Dearbhú Comhréireachta seo faoi fhreagracht eisiach an monaróra:

KONG S.p.A. – Via XXV Aprile, 4 – 23804 Monte Marengo LC – Italia

Comhlíonann an Trealamh Cosanta Pearsanta (TCP)

Type

8W9.5X0

Commercial name

TARGET CAVE

faoi réir an dearbhaithe Rialachán (AE) 2016/425 agus caighdeáin chomhchuibhithe an Aontais Eorpaigh:

EN 361:2002

EN 813:2008

EN 12277:2019 type A & C

An comhlacht dá dtugtar fógra

n° 0123 - TÜV SÜD Product Service GmbH - Ridlerstraße 65, 80339 Munich, Germany

rinne sé an scrúdú AE don chineál (modúl B), agus d'eisigh sé deimhniú ar chineálscrúdú AE:

P5A 023385 0242 Rev. 00

Tá an TCP faoi réir an nós imeachta um measúnú comhréireacha cineálacha, bunaithe ar dhearbhu cáilíochta an phróisis táirgthe (modúl D), faoi fhaireachas an chomhlachta dá dtugtar fógra, uimh. 0068 MTIC InterCert S.r.l. (Via G. Leopardi 14, 20123 Milano (MI), Italy).

Monte Marengo, 16/03/2021

KONG S.p.A.
An tUachtarán

Dr. Marco Bonajti

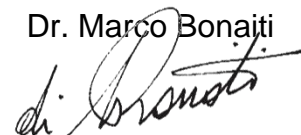

Ελληνικά

Δήλωση συμμόρφωσης ΕΕ

Η παρούσα δήλωση συμμόρφωσης εκδίδεται με την αποκλειστική ευθύνη του κατασκευαστή:

KONG S.p.A. – Via XXV Aprile, 4 – 23804 Monte Marenzo LC – Italia

Η συσκευή ατομικής προστασίας (ΜΑΠ)

Type

8W9.5X0

Commercial name

TARGET CAVE

αντικείμενο της δήλωσης συμμορφώνεται με τον κανονισμό (ΕΕ) 2016/425 και τα πρότυπα
εναρμόνισης της Ευρωπαϊκής Ένωσης:

EN 361:2002

EN 813:2008

EN 12277:2019 type A & C

Ο κοινοποιημένος οργανισμός

n° 0123 - TÜV SÜD Product Service GmbH - Ridlerstraße 65, 80339 Munich, Germany

πραγματοποίησε την εξέταση τύπου ΕΕ (έγγραφο Β) και εξέδωσε το πιστοποιητικό εξέτασης ΕΕ του
τύπου:

P5A 023385 0242 Rev. 00

Το ΜΑΠ υπόκειται στη διαδικασία αξιολόγησης της συμμόρφωσης τύπου με βάση τη διασφάλιση
ποιότητας της παραγωγικής διαδικασίας (έγγραφο D) υπό την εποπτεία του κοινοποιημένου
οργανισμού αριθ. 0068 MTIC InterCert S.r.l. (Via G. Leopardi 14, 20123 Milano (MI), Italy).

Monte Marenzo, 16/03/2021

KONG S.p.A.

Ο Πρόεδρος

Dr. Marco Bonajti

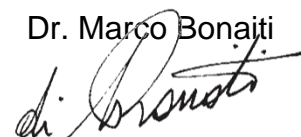

Magyar

EU Megfeleléségi nyilatkozat

Ez a Megfeleléségi nyilatkozat az alábbi gyártó kizárólagos felelőssége alatt került kibocsátásra:

KONG S.p.A. – Via XXV Aprile, 4 – 23804 Monte Marenzo LC – Italia

Az egyéni védőfelszerelés

Type

8W9.5X0

Commercial name

TARGET CAVE

mely a nyilatkozat tárgyát képezi, megfelel az (EU) 2016/425 szabályozásának és az Európai Unió harmonizált szabványainak:

EN 361:2002

EN 813:2008

EN 12277:2019 type A & C

A bejelentett szervezet

n° 0123 - TÜV SÜD Product Service GmbH - Ridlerstraße 65, 80339 Munich, Germany

elvégezte az EU-típusvizsgálatot ("B" modul), és kiadta az EU-típusvizsgálati tanúsítványt:

P5A 023385 0242 Rev. 00

Az egyéni védőfelszerelés a gyártási folyamat minőség biztosításán alapuló megfelelőségértékelés tárgya (D modul), melynek felügyeletét az MTIC InterCert S.r.l. (Via G. Leopardi 14, 20123 Milano (MI), Italy) 0426 sz. hitelesítést végző szervezet végzi.

Monte Marenzo, 16/03/2021

KONG S.p.A.
Elnök

Dr. Marco Bonajti



Latviešu

ES atbilstības deklarācija

Šī atbilstības deklarācija ir izdota vienīgi uz ražotāja atbildību:

KONG S.p.A. – Via XXV Aprile, 4 – 23804 Monte Marenzo LC – Italia

Individuālais aizsardzības līdzeklis (IAL)

Type

8W9.5X0

Commercial name

TARGET CAVE

deklarācijas priekšmets atbilst Regulai (ES) 2016/425 un Eiropas Savienības saskaņošanas tiesību aktiem:

EN 361:2002

EN 813:2008

EN 12277:2019 type A & C

Paziņotā struktūra

n° 0123 - TÜV SÜD Product Service GmbH - Ridlerstraße 65, 80339 Munich, Germany

veica ES tipa pārbaudi (B modulis) un izdeva ES tipa pārbaudes sertifikātu:

P5A 023385 0242 Rev. 00

Uz IAL attiecas atbilstības novērtēšanas procedūra "Atbilstība tipam, pamatojoties uz kvalitātes nodrošināšanu ražošanas procesā" (D modulis) paziņotās struktūras MTIC InterCert S.r.l. (Via G. Leopardi 14, 20123 Milano (MI), Italy), Nr. 0068 uzraudzībā.

Monte Marenzo, 16/03/2021

KONG S.p.A.
Priekšsēdētājs

Dr. Marco Bonajti

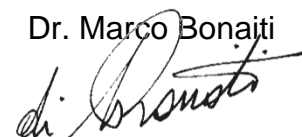

Lietuvių

ES atitikties deklaracija

Ši atitikties deklaracija išduota tik gamintojo išimtinė atsakomybe:

KONG S.p.A. – Via XXV Aprile, 4 – 23804 Monte Marenzo LC – Italia

Asmeninės Apsaugos Priemonė (IAL)

Type

8W9.5X0

Commercial name

TARGET CAVE

deklaracijos objektas atitinka (ES) Reglamentą 2016/425 ir Europos Sąjungos derinimo teisės aktus:

EN 361:2002

EN 813:2008

EN 12277:2019 type A & C

Notifikuotoji įstaiga

n° 0123 - TÜV SÜD Product Service GmbH - Ridlerstraße 65, 80339 Munich, Germany

atliko ES tyrimą tipo (B modulis) ir išdavė ES tyrimo sertifikatą tipo:

P5A 023385 0242 Rev. 00

AAP taikoma atitikties vertinimo pagal tipą procedūra, pagrįsta gamybos proceso kokybės užtikrinimu (D modulis), prižiūrint notifikuotajai įstaigai nr. 0068 MTIC InterCert S.r.l. (Via G. Leopardi 14, 20123 Milano (MI), Italy).

Monte Marenzo, 16/03/2021

KONG S.p.A.
Prezidentas

Dr. Marco Bonajti

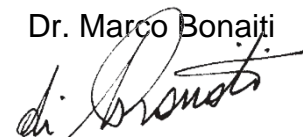

Malti

Dikjarazzjoni ta' Konformità tal-UE

Id-Dikjarazzjoni ta' Konformità tinħareġ taħt ir-responsabbiltà unika tal-manifattur:

KONG S.p.A. – Via XXV Aprile, 4 – 23804 Monte Marenzo LC – Italia

It-Tagħmir ta' Protezzjoni Personali (TPP-PPE)

Type

8W9.5X0

Commercial name

TARGET CAVE

I-għan tad-dikjarazzjoni huwa f'konformità ma' Regolament (UE) 2016/425 u tal-istandards t'armonizzazzjoni tal-Unjoni Ewropea:

EN 361:2002

EN 813:2008

EN 12277:2019 type A & C

Il-korp notifikat

n° 0123 - TÜV SÜD Product Service GmbH - Ridlerstraße 65, 80339 Munich, Germany

wettaq l-eżami tal-UE tat-tip (modulu B) u ħareġ iċ-ċertifikat tal-eżami tal-UE tat-tip:

P5A 023385 0242 Rev. 00

It-TPI huwa suġġett għall-proċedura ta' valutazzjoni għat-tip abbażi tal-garanzija ta' kwalità tal-proċess ta' produzzjoni (modulu D) taħt is-sorveljanza tal-korp notifikat nru.0068 MTIC InterCert S.r.l. (Via G. Leopardi 14, 20123 Milano (MI), Italy).

Monte Marenzo, 16/03/2021

KONG S.p.A.
Iċ-Ċermin

Dr. Marco Bonajti

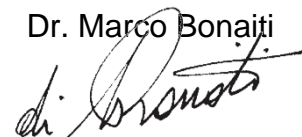

Polskie

Deklaracji zgodności WE

Niniejsza Deklaracja Zgodności została wydana na wyłączną odpowiedzialność producenta:

KONG S.p.A. – Via XXV Aprile, 4 – 23804 Monte Marenzo LC – Italia

Środek Ochrony Indywidualnej (ŚOI)

Type

8W9.5X0

Commercial name

TARGET CAVE

przedmiot deklaracji jest zgodny z Rozporządzeniem (WE) 2016/425 i z normami zharmonizowanymi Unii Europejskiej:

EN 361:2002

EN 813:2008

EN 12277:2019 type A & C

Notyfikowany organ

n° 0123 - TÜV SÜD Product Service GmbH - Ridlerstraße 65, 80339 Munich, Germany

wykonał badanie typu WE (moduł B) i wydał świadectwo badania typu WE:

P5A 023385 0242 Rev. 00

ŚOI jest przedmiotem procedury oceny zgodności z typem, opierającej się na zapewnieniu jakości procesu produkcyjnego (moduł D) pod nadzorem notyfikowanego organu nr 0068 MTIC InterCert S.r.l. (Via G. Leopardi 14, 20123 Milano (MI), Italy).

Monte Marenzo, 16/03/2021

KONG S.p.A.**Prezes**

Dr. Marco Bonajti

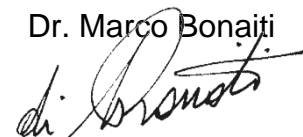

Português

Declaração de conformidade UE

A presente Declaração de Conformidade é emitida sob a exclusiva responsabilidade do fabricante:

KONG S.p.A. – Via XXV Aprile, 4 – 23804 Monte Marenzo LC – Italia

O Equipamento de Proteção Individual (EPI)

Type

8W9.5X0

Commercial name

TARGET CAVE

objeto da declaração está em conformidade com o Regulamento (UE) 2016/425 e com as normas de harmonização da União Europeia:

EN 361:2002

EN 813:2008

EN 12277:2019 type A & C

O organismo notificado

n° 0123 - TÜV SÜD Product Service GmbH - Ridlerstraße 65, 80339 Munich, Germany

efetuou o exame UE de tipo (Módulo B) e emitiu o certificado de exame UE de tipo:

P5A 023385 0242 Rev. 00

O EPI está sujeito ao procedimento de avaliação de conformidade com o tipo baseado na garantia da qualidade do processo de produção (módulo D) sob vigilância do organismo notificado n0068 MTIC InterCert S.r.l. (Via G. Leopardi 14, 20123 Milano (MI), Italy).

Monte Marenzo, 16/03/2021

KONG S.p.A.
O Presidente

Dr. Marco Bonaiti

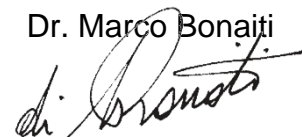

Română

Declarație de conformitate UE

Prezenta declarație de conformitate este eliberată pe răspunderea exclusivă a producătorului:

KONG S.p.A. – Via XXV Aprile, 4 – 23804 Monte Marenzo LC – Italia

Echipamentul individual de protecție (EIP)

Type

8W9.5X0

Commercial name

TARGET CAVE

obiectul declarației, este conform cu Regulamentul (UE) 2016/425 și legislația armonizată a Uniunii Europene:

EN 361:2002

EN 813:2008

EN 12277:2019 type A & C

Organismul notificat

n° 0123 - TÜV SÜD Product Service GmbH - Ridlerstraße 65, 80339 Munich, Germany

a efectuat examinarea UE de tip (modulul B) și a eliberat certificatul de examinare UE de tip:

P5A 023385 0242 Rev. 00

EIP face obiectul procedurii de evaluare a conformității de tip bazată pe asigurarea calității procesului de producție (modulul D) sub supravegherea organismului notificat nr. 0068 MTIC InterCert S.r.l. (Via G. Leopardi 14, 20123 Milano (MI), Italy).

Monte Marenzo, 16/03/2021

KONG S.p.A.

Președinte

Dr. Marco Bonajti

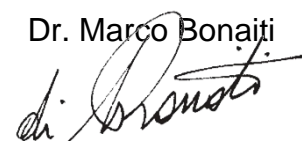

Slovenský

EÚ vyhlásenie o zhode

Toto vyhlásenie o zhode sa vystavuje na výhradnú zodpovednosť výrobcu:

KONG S.p.A. – Via XXV Aprile, 4 – 23804 Monte Marenzo LC – Italia

Osobný ochranný pracovný prostriedok (OOPP)

Type

8W9.5X0

Commercial name

TARGET CAVE

ktorý je predmetom vyhlásenia, je v súlade s Nariadením Európskeho parlamentu a Rady (EÚ) 2016/425 a harmonizovanými normami Európskej únie:

EN 361:2002

EN 813:2008

EN 12277:2019 type A & C

Notifikovaný subjekt

n° 0123 - TÜV SÜD Product Service GmbH - Ridlerstraße 65, 80339 Munich, Germany

vykonal typové skúšky EÚ (formulár B) a vystavil osvedčenie o typovej skúške EÚ:

P5A 023385 0242 Rev. 00

OOPP je predmetom postupu posudzovania typovej zhody, založenej na záruke kvality výrobného postupu (formulár D) pod dohľadom notifikovaného subjektu č. 0426 Italcert (Viale Sarca 336, 20126 Milano (MI), Italy).

Monte Marenzo, 16/03/2021

KONG S.p.A.
Prezident

Dr. Marco Bonajti

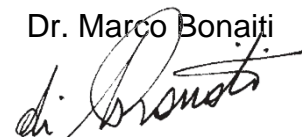

Slovenščina

EU - Izjava o skladnosti

Za izdano Izjavo o skladnosti je odgovoren izključno proizvajalec:

KONG S.p.A. – Via XXV Aprile, 4 – 23804 Monte Marenzo LC – Italia

Osebna zaščitna oprema (OZO)

Type

8W9.5X0

Commercial name

TARGET CAVE

ki je predmet izjave, je skladna z Uredbo (EU) 2016/425 in s harmoniziranimi standardi Evropske unije:

EN 361:2002

EN 813:2008

EN 12277:2019 type A & C

Priglašeni organ

n° 0123 - TÜV SÜD Product Service GmbH - Ridlerstraße 65, 80339 Munich, Germany

je opravil preizkus tipa EU (obrazec B) in je izdal naslednji certifikat testiranja:

P5A 023385 0242 Rev. 00

OZO je predmet postopka ocene skladnosti na podlagi garancije kakovosti proizvodnega postopka (obrazec D) pod nadzorom priglašene organa št. 0068 MTIC InterCert S.r.l. (Via G. Leopardi 14, 20123 Milano (MI), Italy).

Monte Marenzo, 16/03/2021

KONG S.p.A.
Direktor

Dr. Marco Bonajti

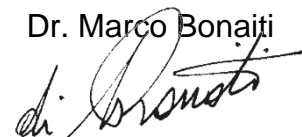

Svenska

EU-försäkran om överensstämmelse

Denna försäkran om överensstämmelse utfärdas på tillverkarens eget ansvar:

KONG S.p.A. – Via XXV Aprile, 4 – 23804 Monte Marenzo LC – Italia

Den personliga skyddsutrustningen (PPE)

Type

8W9.5X0

Commercial name

TARGET CAVE

föremålet för försäkran, överensstämmer med förordning (EU) 2016/425 och EU:s harmoniseringsstandarder:

EN 361:2002

EN 813:2008

EN 12277:2019 type A & C

Det anmälda organet

n° 0123 - TÜV SÜD Product Service GmbH - Ridlerstraße 65, 80339 Munich, Germany

har utfört EU-typkontrollen (modul B) och har utfärdat intyget om EU-typkontroll:

P5A 023385 0242 Rev. 00

PPE är föremål för förfarandet för bedömning av överensstämmelse med typ baserat på kvalitetssäkringen av produktionsprocessen (modul D) under övervakning av det anmälda organet nr. 0068 MTIC InterCert S.r.l. (Via G. Leopardi 14, 20123 Milano (MI), Italy).

Monte Marenzo, 16/03/2021

KONG S.p.A.
Verkställande direktör

Dr. Marco Bonajti

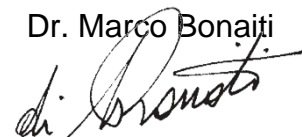

KONG s.p.a.

via XXV Aprile, 4 | 23804 Monte Marenzo (LC) - ITALY | tel +39 0341.630506 | info@kong.it



certified UNI EN ISO 9001

EU DECLARATION OF CONFORMITY

DEVICE 8W9.500 TARGET CAVE SIT ACCORDING TO STANDARDS

EN 813:2008

EN 12277:2019 type C

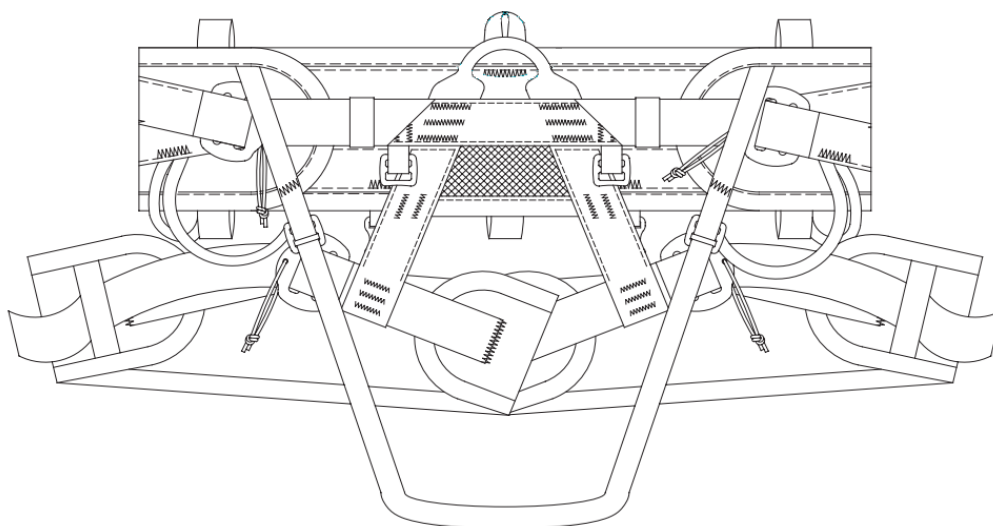

Certified by the Notified Body:

n° 0123 - TÜV SÜD Product Service GmbH - Ridlerstraße 65, 80339 Munich, Germany

With the certificate P5A 023385 0243 Rev. 00

Date of the document 16/03/2021

Italiano

Dichiarazione di Conformità UE

La presente Dichiarazione di Conformità è rilasciata sotto l'esclusiva responsabilità del fabbricante:

KONG S.p.A. – Via XXV Aprile, 4 – 23804 Monte Marenzo LC – Italia

Il Dispositivo di Protezione Individuale (DPI)

Type

8W9.500

Commercial name

TARGET CAVE SIT

oggetto della dichiarazione è conforme al Regolamento (UE) 2016/425 e alle normative di armonizzazione dell'Unione Europea:

EN 813:2008

EN 12277:2019 type C

L'organismo notificato

n° 0123 - TÜV SÜD Product Service GmbH - Ridlerstraße 65, 80339 Munich, Germany

ha svolto l'esame UE del tipo (modulo B) e ha rilasciato il certificato di esame UE del tipo:

P5A 023385 0243 Rev. 00

Il DPI è oggetto della procedura di valutazione delle conformità al tipo basata sulla garanzia di qualità del processo di produzione (modulo D) sotto la sorveglianza dell'organismo notificato n. 0068 MTIC InterCert S.r.l. (Via G. Leopardi 14, 20123 Milano (MI), Italy).

Monte Marenzo, 16/03/2021

KONG S.p.A.

Il Presidente

Dr. Marco Bonaiti

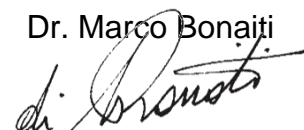

English

EU Declaration of Conformity

This Declaration of Conformity is issued under the exclusive responsibility of the manufacturer:

KONG S.p.A. – Via XXV Aprile, 4 – 23804 Monte Marenzo LC – Italia

The Personal Protective Equipment (PPE)

Type

8W9.500

Commercial name

TARGET CAVE SIT

subject to the declaration complies with Regulation (EU) 2016/425 and with European Union harmonisation standards:

EN 813:2008

EN 12277:2019 type C

The notified body

n° 0123 - TÜV SÜD Product Service GmbH - Ridlerstraße 65, 80339 Munich, Germany

Has performed the EU examination for the type (module B), and has issued an EU examination certificate for the type:

P5A 023385 0243 Rev. 00

The PPE is subject to the type conformity assessment procedure, based on the quality assurance of the production process (module D), under surveillance by the notified body n° 0068 MTIC InterCert S.r.l. (Via G. Leopardi 14, 20123 Milano (MI), Italy).

Monte Marenzo, 16/03/2021

KONG S.p.A.
The president

Dr. Marco Bonajti

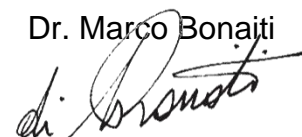

Français

Déclaration de conformité UE

La présente Déclaration de Conformité est délivrée sous la responsabilité exclusive du Fabricant:

KONG S.p.A. – Via XXV Aprile, 4 – 23804 Monte Marenzo LC – Italia

L'Équipement de Protection Individuelle (EPI)

Type

8W9.500

Commercial name

TARGET CAVE SIT

objet de la déclaration est conforme au Règlement (UE) 2016/425 et aux normes d'harmonisation de l'Union Européenne:

EN 813:2008

EN 12277:2019 type C

L'organisme notifié

n° 0123 - TÜV SÜD Product Service GmbH - Ridlerstraße 65, 80339 Munich, Germany

a effectué l'examen UE de type (module B) et a délivré le certificat d'examen UE de type:

P5A 023385 0243 Rev. 00

L'EPI est soumis à la procédure d'évaluation de conformité au type sur la base de l'assurance de la qualité du mode de production (module D) sous la supervision de l'organisme notifié n° 0068 MTIC InterCert S.r.l. (Via G. Leopardi 14, 20123 Milano (MI), Italy).

Monte Marenzo, 16/03/2021

KONG S.p.A.
Le Président

Dr. Marco Bonajti

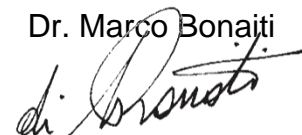

Deutsch

EU-Konformitätserklärung

Die vorliegende Konformitätserklärung wird unter der alleinigen Verantwortung des Herstellers ausgestellt:

KONG S.p.A. – Via XXV Aprile, 4 – 23804 Monte Marenzo LC – Italia

Die persönliche Schutzausrüstung (PSA)

Type

8W9.500

Commercial name

TARGET CAVE SIT

Gegenstand dieser Erklärung, entspricht der EU-Verordnung 2016/425 sowie den harmonisierten Normen der Europäischen Union:

EN 813:2008

EN 12277:2019 type C

Die benannte Stelle

n° 0123 - TÜV SÜD Product Service GmbH - Ridlerstraße 65, 80339 Munich, Germany

hat die EU-Baumusterprüfung (Modul B) durchgeführt und die EU-Baumusterprüfbescheinigung ausgestellt:

P5A 023385 0243 Rev. 00

Die PSA ist Gegenstand der Konformitätsbewertung anhand der Baumusterprüfung auf der Grundlage einer Qualitätssicherung des Produktionsprozesses (Modul D) unter der Überwachung durch die benannte Stelle Nr. 0068 MTIC InterCert S.r.l. (Via G. Leopardi 14, 20123 Milano (MI), Italy).

Monte Marenzo, 16/03/2021

KONG S.p.A.

Der Vorsitzende

Dr. Marco Bonajti

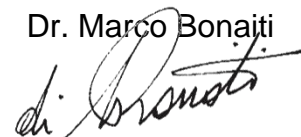

Español

Declaración de conformidad UE

La presente Declaración de Conformidad se expide bajo la exclusiva responsabilidad del fabricante:

KONG S.p.A. – Via XXV Aprile, 4 – 23804 Monte Marenzo LC – Italia

El Equipo de Protección individual (EPI)

Type

8W9.500

Commercial name

TARGET CAVE SIT

objeto de la declaración se ajusta al Reglamento (UE) 2016/425 y a las normativas de armonización de la Unión Europea:

EN 813:2008

EN 12277:2019 type C

El organismo notificado

n° 0123 - TÜV SÜD Product Service GmbH - Ridlerstraße 65, 80339 Munich, Germany

ha realizado el examen UE de tipo (módulo B) y ha expedido el certificado de examen UE de tipo:

P5A 023385 0243 Rev. 00

El EPI es objeto del procedimiento de evaluación de la conformidad con el tipo basada en el aseguramiento de la calidad del proceso de producción (módulo D) bajo la supervisión del organismo notificado n° 0426 Italcert (Viale Sarca 336, 20126 Milano (MI), Italy).

Monte Marenzo, 16/03/2021

KONG S.p.A.
El Presidente

Dr. Marco Bonajti



русский

Декларация соответствия ЕС

Настоящая Декларация соответствия выдана под исключительную ответственность производителя:

KONG S.p.A. – Via XXV Aprile, 4 – 23804 Monte Marenzo LC – Italia

Средство индивидуальной защиты (СИЗ)

Тип

8W9.500

Commercial name

TARGET CAVE SIT

предмет декларации соответствует Регламенту (ЕС) 2016/425 и гармонизированным стандартам Европейского Союза:

EN 813:2008

EN 12277:2019 type C

Уполномоченный орган

n° 0123 - TÜV SÜD Product Service GmbH - Ridlerstraße 65, 80339 Munich, Germany

провел испытание типового образца на соответствие требованиям ЕС (модуль B) и выдал сертификат испытаний типового образца на соответствие требованиям ЕС:

P5A 023385 0243 Rev. 00

СИЗ является предметом процедуры оценки соответствия типовому образцу, основанной на обеспечении качества производственного процесса (модуль D) под наблюдением уполномоченного органа № 0068 — органа сертификации MTIC InterCert S.r.l. (Via G. Leopardi 14, 20123 Milano (MI), Italy).

Monte Marenzo, 16/03/2021

KONG S.p.A.

Президент

Dr. Marco Bonajti

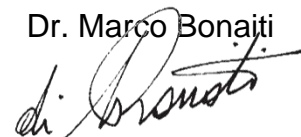

中文

EU符合性声明

本“符合性声明”由以下制造商全权负责发布：

KONG S.p.A. – Via XXV Aprile, 4 – 23804 Monte Marenzo LC – Italia

个人防护装备 (PPE)

Type
8W9.500

Commercial name
TARGET CAVE SIT

本声明的目标符合法规 (EU) 2016/425和欧盟统一标准的规定：

EN 813:2008

EN 12277:2019 type C

欧盟公告机构

n° 0123 - TÜV SÜD Product Service GmbH - Ridlerstraße 65, 80339 Munich, Germany

进行了欧盟型式检验 (模式B) 并颁发了欧盟型式检验证书：

P5A 023385 0243 Rev. 00

PPE (个人防护装备) 在0068号公告机构MTIC InterCert S.r.l. (Via G. Leopardi 14, 20123 Milano (MI), Italy)的监督下, 在生产过程质量保证 (模式D) 的基础上进行合格评定程序。

Monte Marenzo, 16/03/2021

KONG S.p.A.
总裁

Dr. Marco Bonajti

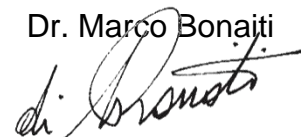

българск

Декларация за съответствие EU

Настоящата Декларация за съответствие се издава под изключителната отговорност на производителя:

KONG S.p.A. – Via XXV Aprile, 4 – 23804 Monte Marenzo LC – Italia

Личното предпазно средство (ЛПС)

Type

8W9.500

Commercial name

TARGET CAVE SIT

предмет на настоящата декларация е в съответствие с Регламент (EU) 2016/425 и хармонизираните стандарти на Европейския съюз:

EN 813:2008

EN 12277:2019 type C

Нотифицираният организъм

n° 0123 - TÜV SÜD Product Service GmbH - Ridlerstraße 65, 80339 Munich, Germany

е провел изпитване EU за типово одобрение (формуляр „B“) и е издал сертификат за типово одобрение EU:

P5A 023385 0243 Rev. 00

Личното предпазно средство (ЛПС) е предмет на процедура за оценка на съответствието, основаваща се на гаранция на качеството на производствения процес (формуляр „D“) под наблюдението на нотифицирания организъм № 0068 MTIC InterCert S.r.l. (Via G. Leopardi 14, 20123 Milano (MI), Italy).

Monte Marenzo, 16/03/2021

KONG S.p.A.**Председател**

Dr. Marco Bonajti

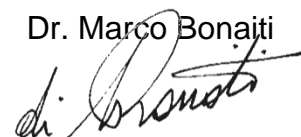

čeština

UE prohlášení o shodě

Toto prohlášení o shodě je učiněno na výhradní zodpovědnost výrobce:

KONG S.p.A. – Via XXV Aprile, 4 – 23804 Monte Marenzo LC – Italia

Osobní ochranný prostředek (OOP)

Type

8W9.500

Commercial name

TARGET CAVE SIT

který je předmětem prohlášení, splňuje požadavky nařízení (EU) 2016/425 a harmonizačních právních předpisů Evropské unie:

EN 813:2008

EN 12277:2019 type C

Oznámený subjekt

n° 0123 - TÜV SÜD Product Service GmbH - Ridlerstraße 65, 80339 Munich, Germany

provedl UE přezkoušení typu (modul B) a vydal certifikát UE přezkoušení typu:

P5A 023385 0243 Rev. 00

OOP podléhá postupu posouzení shody s typem založené na zajištění jakosti výrobního procesu (modul D) pod dohledem oznámeného subjektu č. 0068 MTIC InterCert S.r.l. (Via G. Leopardi 14, 20123 Milano (MI), Italy).

Monte Marenzo, 16/03/2021

KONG S.p.A.

Předseda

Dr. Marco Bonajti



Hrvatski

EU Izjava o sukladnosti

Ova se izjava o sukladnosti izdaje pod isključivom odgovornošću proizvođača:

KONG S.p.A. – Via XXV Aprile, 4 – 23804 Monte Marenzo LC – Italia

Osobna zaštitna oprema (OZO)

Type

8W9.500

Commercial name

TARGET CAVE SIT

Predmet izjave u skladu je s Uredbom (EU) 2016/425 i sa zakonodavstvom Unije o usklađivanju:

EN 813:2008

EN 12277:2019 type C

Prijavljeno tijelo

n° 0123 - TÜV SÜD Product Service GmbH - Ridlerstraße 65, 80339 Munich, Germany

obavilo je EU ispitivanje tipa (modul B) i izdalo potvrdu o EU ispitivanju tipa:

P5A 023385 0243 Rev. 00

OZO je predmet postupka ocjenjivanja sukladnosti s tipom na temelju osiguranja kvalitete proizvodnog postupka (modul D) pod nadzorom prijavljenog tijela br. 0068 MTIC InterCert S.r.l. (Via G. Leopardi 14, 20123 Milano (MI), Italy).

Monte Marenzo, 16/03/2021

KONG S.p.A.
Direktor

Dr. Marco Bonajti



Dansk

EU-overensstemmelseserklæring

Denne overensstemmelseserklæring udstedes på fabrikantens ansvar:

KONG S.p.A. – Via XXV Aprile, 4 – 23804 Monte Marenzo LC – Italia

Det personlige værnemiddel (PPE - PV'er)

Type

8W9.500

Commercial name

TARGET CAVE SIT

anført i erklæringen er i overensstemmelse med forordning (EU) nr. 2016/425 og med EU-harmoniseringslovgivningen:

EN 813:2008

EN 12277:2019 type C

Det bemyndigede organ

n° 0123 - TÜV SÜD Product Service GmbH - Ridlerstraße 65, 80339 Munich, Germany

har foretaget en EU-typeafprøvning (Modul B) og har udstedt EU-typeafprøvningsattest:

P5A 023385 0243 Rev. 00

Det personlige værnemiddel er genstand for proceduren for typeoverensstemmelse på grundlag af kvalitetssikring af fremstillingsprocessen (modul D) under tilsyn fra det bemyndigede organ nr. 0068 MTIC InterCert S.r.l. (Via G. Leopardi 14, 20123 Milano (MI), Italy).

Monte Marenzo, 16/03/2021

KONG S.p.A.
Formand

Dr. Marco Bonajti

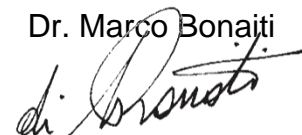

Nederlands

EU-conformiteitsverklaring

Deze conformiteitsverklaring wordt verstrekt op eigen verantwoording van de fabrikant:

KONG S.p.A. – Via XXV Aprile, 4 – 23804 Monte Marenzo LC – Italia

Het persoonlijk beschermingsmiddel (PBM)

Type

8W9.500

Commercial name

TARGET CAVE SIT

voorwerp van deze verklaring, voldoet aan de Verordening (EU) 2016/425 en de harmonisatiewetgeving van de Europese Unie:

EN 813:2008

EN 12277:2019 type C

De aangemelde instantie

n° 0123 - TÜV SÜD Product Service GmbH - Ridlerstraße 65, 80339 Munich, Germany

heeft het EU-typeonderzoek (module B) verricht en het certificaat van EU-typeonderzoek afgegeven:

P5A 023385 0243 Rev. 00

Het PBM is onderworpen aan de conformiteitsbeoordelingsprocedure met het type op basis van kwaliteitsborging van het productieproces (module D) onder toezicht van de aangemelde instantie Italcert nr. 0068 MTIC InterCert S.r.l. (Via G. Leopardi 14, 20123 Milano (MI), Italy).

Monte Marenzo, 16/03/2021

KONG S.p.A.

De voorzitter

Dr. Marco Bonajti

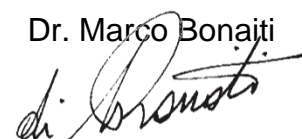

Eesti

EL-i vastavusdeklaratsioon

See vastavusdeklaratsioon on välja antud järgmise tootja ainuvastutusel:

KONG S.p.A. – Via XXV Aprile, 4 – 23804 Monte Marenzo LC – Italia

Isikukaitsevahend

Type
8W9.500

Commercial name
TARGET CAVE SIT

vastavusdeklaratsiooniga hõlmatud isikukaitsevahend vastab määrusele (EL) 2016/425 ja Euroopa Liidu ühtlustamisõigusaktidele:

EN 813:2008

EN 12277:2019 type C

Teavitatud asutus

n° 0123 - TÜV SÜD Product Service GmbH - Ridlerstraße 65, 80339 Munich, Germany

on teinud tüübihindamise (moodul B) ja väljastanud tüübihindamissertifikaadi:

P5A 023385 0243 Rev. 00

Isikukaitsevahendile kohaldatakse tootmiskvaliteedi tagamisel põhinevat tüübivastavuse hindamise menetlust (moodul B) teavitatud asutuse 0068 MTIC InterCert S.r.l. (Via G. Leopardi 14, 20123 Milano (MI), Italy) järelevalve all.

Monte Marenzo, 16/03/2021

KONG S.p.A.
Esimees

Dr. Marco Bonajti

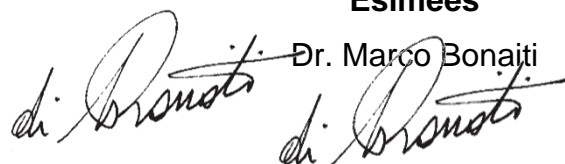

Suomi

EU-vaatimustenmukaisuusvakuutus

Tämä vaatimustenmukaisuusvakuutus on annettu valmistajan yksinomaisella vastuulla:

KONG S.p.A. – Via XXV Aprile, 4 – 23804 Monte Marenzo LC – Italia

Vakuutuksen kohteena oleva henkilösuojain

Type

8W9.500

Commercial name

TARGET CAVE SIT

on neuvoston asetuksen (EU) N:o 2016/425 ja unionin yhdenmukaistamislainsäädännön mukainen:

EN 813:2008

EN 12277:2019 type C

Ilmoitettu laitos

n° 0123 - TÜV SÜD Product Service GmbH - Ridlerstraße 65, 80339 Munich, Germany

suoritti EU-tyyppitarkastuksen (moduuli B) ja antoi EU-tyyppitarkastustodistuksen:

P5A 023385 0243 Rev. 00

Henkilösuojaimen sovelletaan tuotantoprosessin laadunvarmistukseen perustuvaa tyyppimukaisuutta (moduuli D) ilmoitetun laitoksen MTIC InterCert S.r.l. (Via G. Leopardi 14, 20123 Milano (MI), Italy) numero 0068 valvonnassa.

Monte Marenzo, 16/03/2021

KONG S.p.A.
Presidentti

Dr. Marco Bonaiti

Gàidhlig

Dearbhú Comhréireachta de chuid AE

Eisítear an Dearbhú Comhréireachta seo faoi fhreagracht eisiach an monaróra:

KONG S.p.A. – Via XXV Aprile, 4 – 23804 Monte Marenzo LC – Italia

Comhlíonann an Trealamh Cosanta Pearsanta (TCP)

Type

8W9.500

Commercial name

TARGET CAVE SIT

faoi réir an dearbhaithe Rialachán (AE) 2016/425 agus caighdeáin chomhchuibhithe an Aontais Eorpaigh:

EN 813:2008

EN 12277:2019 type C

An comhlacht dá dtugtar fógra

n° 0123 - TÜV SÜD Product Service GmbH - Ridlerstraße 65, 80339 Munich, Germany

rinne sé an scrúdú AE don chineál (modúl B), agus d'eisigh sé deimhniú ar chineálscrúdú AE:

P5A 023385 0243 Rev. 00

Tá an TCP faoi réir an nós imeachta um measúnú comhréireacha cineálacha, bunaithe ar dhearbhu cáilíochta an phróisis táirgthe (modúl D), faoi fhaireachas an chomhlachta dá dtugtar fógra, uimh. 0068 MTIC InterCert S.r.l. (Via G. Leopardi 14, 20123 Milano (MI), Italy).

Monte Marenzo, 16/03/2021

KONG S.p.A.
An tUachtarán

Dr. Marco Bonajti



Ελληνικά

Δήλωση συμμόρφωσης ΕΕ

Η παρούσα δήλωση συμμόρφωσης εκδίδεται με την αποκλειστική ευθύνη του κατασκευαστή:

KONG S.p.A. – Via XXV Aprile, 4 – 23804 Monte Marenzo LC – Italia

Η συσκευή ατομικής προστασίας (ΜΑΠ)

Type

8W9.500

Commercial name

TARGET CAVE SIT

αντικείμενο της δήλωσης συμμορφώνεται με τον κανονισμό (ΕΕ) 2016/425 και τα πρότυπα
εναρμόνισης της Ευρωπαϊκής Ένωσης:

EN 813:2008

EN 12277:2019 type C

Ο κοινοποιημένος οργανισμός

n° 0123 - TÜV SÜD Product Service GmbH - Ridlerstraße 65, 80339 Munich, Germany

πραγματοποίησε την εξέταση τύπου ΕΕ (έγγραφο Β) και εξέδωσε το πιστοποιητικό εξέτασης ΕΕ του
τύπου:

P5A 023385 0243 Rev. 00

Το ΜΑΠ υπόκειται στη διαδικασία αξιολόγησης της συμμόρφωσης τύπου με βάση τη διασφάλιση
ποιότητας της παραγωγικής διαδικασίας (έγγραφο D) υπό την εποπτεία του κοινοποιημένου
οργανισμού αριθ. 0068 MTIC InterCert S.r.l. (Via G. Leopardi 14, 20123 Milano (MI), Italy).

Monte Marenzo, 16/03/2021

KONG S.p.A.

Ο Πρόεδρος

Dr. Marco Bonajti

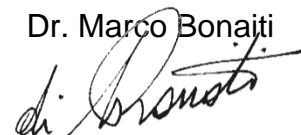

Magyar

EU Megfeleléségi nyilatkozat

Ez a Megfeleléségi nyilatkozat az alábbi gyártó kizárólagos felelőssége alatt került kibocsátásra:

KONG S.p.A. – Via XXV Aprile, 4 – 23804 Monte Marenzo LC – Italia

Az egyéni védőfelszerelés

Type

8W9.500

Commercial name

TARGET CAVE SIT

mely a nyilatkozat tárgyát képezi, megfelel az (EU) 2016/425 szabályozásának és az Európai Unió harmonizált szabványainak:

EN 813:2008

EN 12277:2019 type C

A bejelentett szervezet

n° 0123 - TÜV SÜD Product Service GmbH - Ridlerstraße 65, 80339 Munich, Germany

elvégezte az EU-típusvizsgálatot ("B" modul), és kiadta az EU-típusvizsgálati tanúsítványt:

P5A 023385 0243 Rev. 00

Az egyéni védőfelszerelés a gyártási folyamat minőség biztosításán alapuló megfelelőségértékelés tárgya (D modul), melynek felügyeletét az MTIC InterCert S.r.l. (Via G. Leopardi 14, 20123 Milano (MI), Italy) 0426 sz. hitelesítést végző szervezet végzi.

Monte Marenzo, 16/03/2021

KONG S.p.A.
Elnök

Dr. Marco Bonajti



Latviešu

ES atbilstības deklarācija

Šī atbilstības deklarācija ir izdota vienīgi uz ražotāja atbildību:

KONG S.p.A. – Via XXV Aprile, 4 – 23804 Monte Marenzo LC – Italia

Individuālais aizsardzības līdzeklis (IAL)

Type

8W9.500

Commercial name

TARGET CAVE SIT

deklarācijas priekšmets atbilst Regulai (ES) 2016/425 un Eiropas Savienības saskaņošanas tiesību aktiem:

EN 813:2008

EN 12277:2019 type C

Paziņotā struktūra

n° 0123 - TÜV SÜD Product Service GmbH - Ridlerstraße 65, 80339 Munich, Germany

veica ES tipa pārbaudi (B modulis) un izdeva ES tipa pārbaudes sertifikātu:

P5A 023385 0243 Rev. 00

Uz IAL attiecas atbilstības novērtēšanas procedūra "Atbilstība tipam, pamatojoties uz kvalitātes nodrošināšanu ražošanas procesā" (D modulis) paziņotās struktūras MTIC InterCert S.r.l. (Via G. Leopardi 14, 20123 Milano (MI), Italy), Nr. 0068 uzraudzībā.

Monte Marenzo, 16/03/2021

KONG S.p.A.
Priekšsēdētājs

Dr. Marco Bonajti

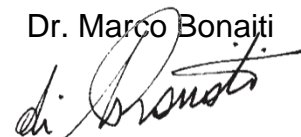

Lietuvių

ES atitikties deklaracija

Ši atitikties deklaracija išduota tik gamintojo išimtinė atsakomybe:

KONG S.p.A. – Via XXV Aprile, 4 – 23804 Monte Marenzo LC – Italia

Asmeninės Apsaugos Priemonė (IAL)

Type

8W9.500

Commercial name

TARGET CAVE SIT

deklaracijos objektas atitinka (ES) Reglamentą 2016/425 ir Europos Sąjungos derinimo teisės aktus:

EN 813:2008

EN 12277:2019 type C

Notifikuotoji įstaiga

n° 0123 - TÜV SÜD Product Service GmbH - Ridlerstraße 65, 80339 Munich, Germany

atliko ES tyrimą tipo (B modulis) ir išdavė ES tyrimo sertifikatą tipo:

P5A 023385 0243 Rev. 00

AAP taikoma atitikties vertinimo pagal tipą procedūra, pagrįsta gamybos proceso kokybės užtikrinimu (D modulis), prižiūrint notifikuotajai įstaigai nr. 0068 MTIC InterCert S.r.l. (Via G. Leopardi 14, 20123 Milano (MI), Italy).

Monte Marenzo, 16/03/2021

KONG S.p.A.
Prezidentas

Dr. Marco Bonajti



Malti

Dikjarazzjoni ta' Konformità tal-UE

Id-Dikjarazzjoni ta' Konformità tinħareġ taħt ir-responsabbiltà unika tal-manifattur:

KONG S.p.A. – Via XXV Aprile, 4 – 23804 Monte Marenzo LC – Italia

It-Tagħmir ta' Protezzjoni Personali (TPP-PPE)

Type

8W9.500

Commercial name

TARGET CAVE SIT

I-għan tad-dikjarazzjoni huwa f'konformità ma' Regolament (UE) 2016/425 u tal-istandards t'armonizzazzjoni tal-Unjoni Ewropea:

EN 813:2008

EN 12277:2019 type C

Il-korp notifikat

n° 0123 - TÜV SÜD Product Service GmbH - Ridlerstraße 65, 80339 Munich, Germany

wettaq l-eżami tal-UE tat-tip (modulu B) u ħareġ iċ-ċertifikat tal-eżami tal-UE tat-tip:

P5A 023385 0243 Rev. 00

It-TPI huwa suġġett għall-proċedura ta' valutazzjoni għat-tip abbażi tal-garanzija ta' kwalità tal-proċess ta' produzzjoni (modulu D) taħt is-sorveljanza tal-korp notifikat nru.0068 MTIC InterCert S.r.l. (Via G. Leopardi 14, 20123 Milano (MI), Italy).

Monte Marenzo, 16/03/2021

KONG S.p.A.
Iċ-Ċermin

Dr. Marco Bonajti

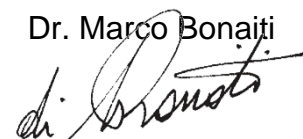

Polskie

Deklaracji zgodności WE

Niniejsza Deklaracja Zgodności została wydana na wyłączną odpowiedzialność producenta:

KONG S.p.A. – Via XXV Aprile, 4 – 23804 Monte Marenzo LC – Italia

Środek Ochrony Indywidualnej (ŚOI)

Type

8W9.500

Commercial name

TARGET CAVE SIT

przedmiot deklaracji jest zgodny z Rozporządzeniem (WE) 2016/425 i z normami zharmonizowanymi Unii Europejskiej:

EN 813:2008

EN 12277:2019 type C

Notyfikowany organ

n° 0123 - TÜV SÜD Product Service GmbH - Ridlerstraße 65, 80339 Munich, Germany

wykonał badanie typu WE (moduł B) i wydał świadectwo badania typu WE:

P5A 023385 0243 Rev. 00

ŚOI jest przedmiotem procedury oceny zgodności z typem, opierającej się na zapewnieniu jakości procesu produkcyjnego (moduł D) pod nadzorem notyfikowanego organu nr 0068 MTIC InterCert S.r.l. (Via G. Leopardi 14, 20123 Milano (MI), Italy).

Monte Marenzo, 16/03/2021

KONG S.p.A.**Prezes**

Dr. Marco Bonajti

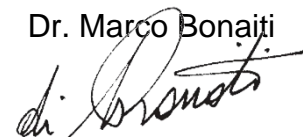

Português

Declaração de conformidade UE

A presente Declaração de Conformidade é emitida sob a exclusiva responsabilidade do fabricante:

KONG S.p.A. – Via XXV Aprile, 4 – 23804 Monte Marenzo LC – Italia

O Equipamento de Proteção Individual (EPI)

Type

8W9.500

Commercial name

TARGET CAVE SIT

objeto da declaração está em conformidade com o Regulamento (UE) 2016/425 e com as normas de harmonização da União Europeia:

EN 813:2008

EN 12277:2019 type C

O organismo notificado

n° 0123 - TÜV SÜD Product Service GmbH - Ridlerstraße 65, 80339 Munich, Germany

efetuou o exame UE de tipo (Módulo B) e emitiu o certificado de exame UE de tipo:

P5A 023385 0243 Rev. 00

O EPI está sujeito ao procedimento de avaliação de conformidade com o tipo baseado na garantia da qualidade do processo de produção (módulo D) sob vigilância do organismo notificado n0068 MTIC InterCert S.r.l. (Via G. Leopardi 14, 20123 Milano (MI), Italy).

Monte Marenzo, 16/03/2021

KONG S.p.A.
O Presidente

Dr. Marco Bonajti



Română

Declarație de conformitate UE

Prezenta declarație de conformitate este eliberată pe răspunderea exclusivă a producătorului:

KONG S.p.A. – Via XXV Aprile, 4 – 23804 Monte Marenzo LC – Italia

Echipamentul individual de protecție (EIP)

Type

8W9.500

Commercial name

TARGET CAVE SIT

obiectul declarației, este conform cu Regulamentul (UE) 2016/425 și legislația armonizată a Uniunii Europene:

EN 813:2008

EN 12277:2019 type C

Organismul notificat

n° 0123 - TÜV SÜD Product Service GmbH - Ridlerstraße 65, 80339 Munich, Germany

a efectuat examinarea UE de tip (modulul B) și a eliberat certificatul de examinare UE de tip:

P5A 023385 0243 Rev. 00

EIP face obiectul procedurii de evaluare a conformității de tip bazată pe asigurarea calității procesului de producție (modulul D) sub supravegherea organismului notificat nr. 0068 MTIC InterCert S.r.l. (Via G. Leopardi 14, 20123 Milano (MI), Italy).

Monte Marenzo, 16/03/2021

KONG S.p.A.

Președinte

Dr. Marco Bonajti

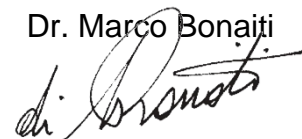

Slovenský

EÚ vyhlásenie o zhode

Toto vyhlásenie o zhode sa vystavuje na výhradnú zodpovednosť výrobcu:

KONG S.p.A. – Via XXV Aprile, 4 – 23804 Monte Marenzo LC – Italia

Osobný ochranný pracovný prostriedok (OOPP)

Type

8W9.500

Commercial name

TARGET CAVE SIT

ktorý je predmetom vyhlásenia, je v súlade s Nariadením Európskeho parlamentu a Rady (EÚ) 2016/425 a harmonizovanými normami Európskej únie:

EN 813:2008

EN 12277:2019 type C

Notifikovaný subjekt

n° 0123 - TÜV SÜD Product Service GmbH - Ridlerstraße 65, 80339 Munich, Germany

vykonal typové skúšky EÚ (formulár B) a vystavil osvedčenie o typovej skúške EÚ:

P5A 023385 0243 Rev. 00

OOPP je predmetom postupu posudzovania typovej zhody, založenej na záruke kvality výrobného postupu (formulár D) pod dohľadom notifikovaného subjektu č. 0426 Italcert (Viale Sarca 336, 20126 Milano (MI), Italy).

Monte Marenzo, 16/03/2021

KONG S.p.A.
Prezident

Dr. Marco Bonajti

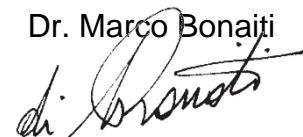

Slovenščina

EU - Izjava o skladnosti

Za izdano Izjavo o skladnosti je odgovoren izključno proizvajalec:

KONG S.p.A. – Via XXV Aprile, 4 – 23804 Monte Marenzo LC – Italia

Osebna zaščitna oprema (OZO)

Type

8W9.500

Commercial name

TARGET CAVE SIT

ki je predmet izjave, je skladna z Uredbo (EU) 2016/425 in s harmoniziranimi standardi Evropske unije:

EN 813:2008

EN 12277:2019 type C

Priglašeni organ

n° 0123 - TÜV SÜD Product Service GmbH - Ridlerstraße 65, 80339 Munich, Germany

je opravil preizkus tipa EU (obrazec B) in je izdal naslednji certifikat testiranja:

P5A 023385 0243 Rev. 00

OZO je predmet postopka ocene skladnosti na podlagi garancije kakovosti proizvodnega postopka (obrazec D) pod nadzorom priglašene organa št. 0068 MTIC InterCert S.r.l. (Via G. Leopardi 14, 20123 Milano (MI), Italy).

Monte Marenzo, 16/03/2021

KONG S.p.A.
Direktor

Dr. Marco Bonajti

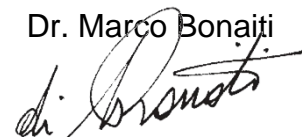

Svenska

EU-försäkran om överensstämmelse

Denna försäkran om överensstämmelse utfärdas på tillverkarens eget ansvar:

KONG S.p.A. – Via XXV Aprile, 4 – 23804 Monte Marenzo LC – Italia

Den personliga skyddsutrustningen (PPE)

Type

8W9.500

Commercial name

TARGET CAVE SIT

föremålet för försäkran, överensstämmer med förordning (EU) 2016/425 och EU:s harmoniseringsstandarder:

EN 813:2008

EN 12277:2019 type C

Det anmälda organet

n° 0123 - TÜV SÜD Product Service GmbH - Ridlerstraße 65, 80339 Munich, Germany

har utfört EU-typkontrollen (modul B) och har utfärdat intyget om EU-typkontroll:

P5A 023385 0243 Rev. 00

PPE är föremål för förfarandet för bedömning av överensstämmelse med typ baserat på kvalitetssäkringen av produktionsprocessen (modul D) under övervakning av det anmälda organet nr. 0068 MTIC InterCert S.r.l. (Via G. Leopardi 14, 20123 Milano (MI), Italy).

Monte Marenzo, 16/03/2021

KONG S.p.A.
Verkställande direktör

Dr. Marco Bonajti

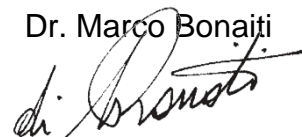

KONG s.p.a.

via XXV Aprile, 4 | 23804 Monte Marenzo (LC) - ITALY | tel +39 0341.630506 | info@kong.it



certified UNI EN ISO 9001

EU DECLARATION OF CONFORMITY

**DEVICE
8W9.510
SMART**

ACCORDING TO STANDARDS

EN 12277:2019-D

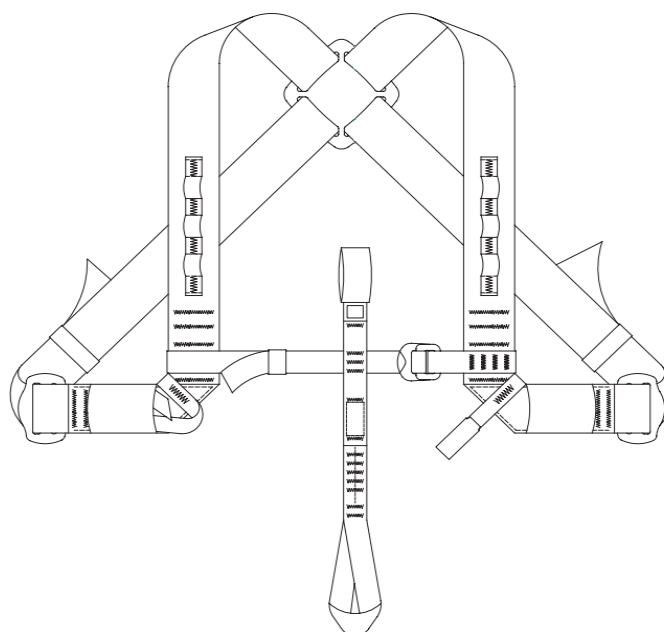

Certified by the Notified Body:

n° 0123 - TÜV SÜD Product Service GmbH - Ridlerstraße 65, 80339 Munich, Germany

With the certificate P5A 023385 0242 Rev. 00

Date of the document 16/03/2021

Italiano

Dichiarazione di Conformità UE

La presente Dichiarazione di Conformità è rilasciata sotto l'esclusiva responsabilità del fabbricante:

KONG S.p.A. – Via XXV Aprile, 4 – 23804 Monte Marenzo LC – Italia

Il Dispositivo di Protezione Individuale (DPI)

Type

8W9.510

Commercial name

SMART

oggetto della dichiarazione è conforme al Regolamento (UE) 2016/425 e alle normative di armonizzazione dell'Unione Europea:

EN 12277:2019-D

L'organismo notificato

n° 0123 - TÜV SÜD Product Service GmbH - Ridlerstraße 65, 80339 Munich, Germany

ha svolto l'esame UE del tipo (modulo B) e ha rilasciato il certificato di esame UE del tipo:

P5A 023385 0242 Rev. 00

Il DPI è oggetto della procedura di valutazione delle conformità al tipo basata sulla garanzia di qualità del processo di produzione (modulo D) sotto la sorveglianza dell'organismo notificato n. 0068 MTIC InterCert S.r.l. (Via G. Leopardi 14, 20123 Milano (MI), Italy).

Monte Marenzo, 16/03/2021

KONG S.p.A.
Il Presidente

Dr. Marco Bonaiti

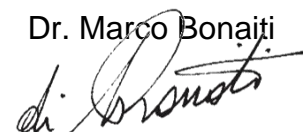

English

EU Declaration of Conformity

This Declaration of Conformity is issued under the exclusive responsibility of the manufacturer:

KONG S.p.A. – Via XXV Aprile, 4 – 23804 Monte Marenzo LC – Italia

The Personal Protective Equipment (PPE)

Type

8W9.510

Commercial name

SMART

subject to the declaration complies with Regulation (EU) 2016/425 and with European Union harmonisation standards:

EN 12277:2019-D

The notified body

n° 0123 - TÜV SÜD Product Service GmbH - Ridlerstraße 65, 80339 Munich, Germany

Has performed the EU examination for the type (module B), and has issued an EU examination certificate for the type:

P5A 023385 0242 Rev. 00

The PPE is subject to the type conformity assessment procedure, based on the quality assurance of the production process (module D), under surveillance by the notified body n° 0068 MTIC InterCert S.r.l. (Via G. Leopardi 14, 20123 Milano (MI), Italy).

Monte Marenzo, 16/03/2021

KONG S.p.A.
The president

Dr. Marco Bonajti

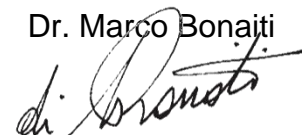

Français

Déclaration de conformité UE

La présente Déclaration de Conformité est délivrée sous la responsabilité exclusive du Fabricant:

KONG S.p.A. – Via XXV Aprile, 4 – 23804 Monte Marenzo LC – Italia

L'Équipement de Protection Individuelle (EPI)

Type

8W9.510

Commercial name

SMART

objet de la déclaration est conforme au Règlement (UE) 2016/425 et aux normes d'harmonisation de l'Union Européenne:

EN 12277:2019-D

L'organisme notifié

n° 0123 - TÜV SÜD Product Service GmbH - Ridlerstraße 65, 80339 Munich, Germany

a effectué l'examen UE de type (module B) et a délivré le certificat d'examen UE de type:

P5A 023385 0242 Rev. 00

L'EPI est soumis à la procédure d'évaluation de conformité au type sur la base de l'assurance de la qualité du mode de production (module D) sous la supervision de l'organisme notifié n° 0068 MTIC InterCert S.r.l. (Via G. Leopardi 14, 20123 Milano (MI), Italy).

Monte Marenzo, 16/03/2021

KONG S.p.A.
Le Président

Dr. Marco Bonajti

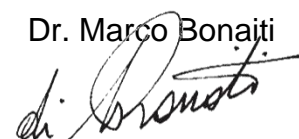

Deutsch

EU-Konformitätserklärung

Die vorliegende Konformitätserklärung wird unter der alleinigen Verantwortung des Herstellers ausgestellt:

KONG S.p.A. – Via XXV Aprile, 4 – 23804 Monte Marenzo LC – Italia

Die persönliche Schutzausrüstung (PSA)

Type

8W9.510

Commercial name

SMART

Gegenstand dieser Erklärung, entspricht der EU-Verordnung 2016/425 sowie den harmonisierten Normen der Europäischen Union:

EN 12277:2019-D

Die benannte Stelle

n° 0123 - TÜV SÜD Product Service GmbH - Ridlerstraße 65, 80339 Munich, Germany

hat die EU-Baumusterprüfung (Modul B) durchgeführt und die EU-Baumusterprüfbescheinigung ausgestellt:

P5A 023385 0242 Rev. 00

Die PSA ist Gegenstand der Konformitätsbewertung anhand der Baumusterprüfung auf der Grundlage einer Qualitätssicherung des Produktionsprozesses (Modul D) unter der Überwachung durch die benannte Stelle Nr. 0068 MTIC InterCert S.r.l. (Via G. Leopardi 14, 20123 Milano (MI), Italy).

Monte Marenzo, 16/03/2021

KONG S.p.A.
Der Vorsitzende

Dr. Marco Bonajti



Español

Declaración de conformidad UE

La presente Declaración de Conformidad se expide bajo la exclusiva responsabilidad del fabricante:

KONG S.p.A. – Via XXV Aprile, 4 – 23804 Monte Marenzo LC – Italia

El Equipo de Protección individual (EPI)

Type

8W9.510

Commercial name

SMART

objeto de la declaración se ajusta al Reglamento (UE) 2016/425 y a las normativas de armonización de la Unión Europea:

EN 12277:2019-D

El organismo notificado

n° 0123 - TÜV SÜD Product Service GmbH - Ridlerstraße 65, 80339 Munich, Germany

ha realizado el examen UE de tipo (módulo B) y ha expedido el certificado de examen UE de tipo:

P5A 023385 0242 Rev. 00

El EPI es objeto del procedimiento de evaluación de la conformidad con el tipo basada en el aseguramiento de la calidad del proceso de producción (módulo D) bajo la supervisión del organismo notificado n° 0426 Italcert (Viale Sarca 336, 20126 Milano (MI), Italy).

Monte Marenzo, 16/03/2021

KONG S.p.A.
El Presidente

Dr. Marco Bonajti



русский

Декларация соответствия ЕС

Настоящая Декларация соответствия выдана под исключительную ответственность производителя:

KONG S.p.A. – Via XXV Aprile, 4 – 23804 Monte Marenzo LC – Italia

Средство индивидуальной защиты (СИЗ)

Тип

8W9.510

Commercial name

SMART

предмет декларации соответствует Регламенту (ЕС) 2016/425 и гармонизированным стандартам Европейского Союза:

EN 12277:2019-D

Уполномоченный орган

n° 0123 - TÜV SÜD Product Service GmbH - Ridlerstraße 65, 80339 Munich, Germany

провел испытание типового образца на соответствие требованиям ЕС (модуль B) и выдал сертификат испытаний типового образца на соответствие требованиям ЕС:

P5A 023385 0242 Rev. 00

СИЗ является предметом процедуры оценки соответствия типовому образцу, основанной на обеспечении качества производственного процесса (модуль D) под наблюдением уполномоченного органа № 0068 — органа сертификации MTIC InterCert S.r.l. (Via G. Leopardi 14, 20123 Milano (MI), Italy).

Monte Marenzo, 16/03/2021

KONG S.p.A.

Президент

Dr. Marco Bonajti

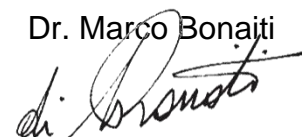

中文

EU符合性声明

本“符合性声明”由以下制造商全权负责发布：

KONG S.p.A. – Via XXV Aprile, 4 – 23804 Monte Marenzo LC – Italia

个人防护装备 (PPE)

Type
8W9.510

Commercial name
SMART

本声明的目标符合法规 (EU) 2016/425和欧盟统一标准的规定：

EN 12277:2019-D

欧盟公告机构

n° 0123 - TÜV SÜD Product Service GmbH - Ridlerstraße 65, 80339 Munich, Germany

进行了欧盟型式检验 (模式B) 并颁发了欧盟型式检验证书：

P5A 023385 0242 Rev. 00

PPE (个人防护装备) 在0068号公告机构MTIC InterCert S.r.l. (Via G. Leopardi 14, 20123 Milano (MI), Italy)的监督下，在生产过程质量保证 (模式D) 的基础上进行合格评定程序。

Monte Marenzo, 16/03/2021

KONG S.p.A.
总裁

Dr. Marco Bonajti

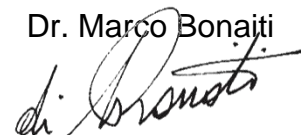

българск

Декларация за съответствие EU

Настоящата Декларация за съответствие се издава под изключителната отговорност на производителя:

KONG S.p.A. – Via XXV Aprile, 4 – 23804 Monte Marenzo LC – Italia

Личното предпазно средство (ЛПС)

Type

8W9.510

Commercial name

SMART

предмет на настоящата декларация е в съответствие с Регламент (EU) 2016/425 и хармонизираните стандарти на Европейския съюз:

EN 12277:2019-D

Нотифицираният организъм

n° 0123 - TÜV SÜD Product Service GmbH - Ridlerstraße 65, 80339 Munich, Germany

е провел изпитване EU за типово одобрение (формуляр „B“) и е издал сертификат за типово одобрение EU:

P5A 023385 0242 Rev. 00

Личното предпазно средство (ЛПС) е предмет на процедура за оценка на съответствието, основаваща се на гаранция на качеството на производствения процес (формуляр „D“) под наблюдението на нотифицирания организъм № 0068 MTIC InterCert S.r.l. (Via G. Leopardi 14, 20123 Milano (MI), Italy).

Monte Marenzo, 16/03/2021

KONG S.p.A.**Председател**

Dr. Marco Bonajti



čeština

UE prohlášení o shodě

Toto prohlášení o shodě je učiněno na výhradní zodpovědnost výrobce:

KONG S.p.A. – Via XXV Aprile, 4 – 23804 Monte Marenzo LC – Italia

Osobní ochranný prostředek (OOP)

Type

8W9.510

Commercial name

SMART

který je předmětem prohlášení, splňuje požadavky nařízení (EU) 2016/425 a harmonizačních právních předpisů Evropské unie:

EN 12277:2019-D

Oznámený subjekt

n° 0123 - TÜV SÜD Product Service GmbH - Ridlerstraße 65, 80339 Munich, Germany

provedl UE přezkoušení typu (modul B) a vydal certifikát UE přezkoušení typu:

P5A 023385 0242 Rev. 00

OOP podléhá postupu posouzení shody s typem založené na zajištění jakosti výrobního procesu (modul D) pod dohledem oznámeného subjektu č. 0068 MTIC InterCert S.r.l. (Via G. Leopardi 14, 20123 Milano (MI), Italy).

Monte Marenzo, 16/03/2021

KONG S.p.A.
Předseda

Dr. Marco Bonajti



Hrvatski

EU Izjava o sukladnosti

Ova se izjava o sukladnosti izdaje pod isključivom odgovornošću proizvođača:

KONG S.p.A. – Via XXV Aprile, 4 – 23804 Monte Marenzo LC – Italia

Osobna zaštitna oprema (OZO)

Type

8W9.510

Commercial name

SMART

Predmet izjave u skladu je s Uredbom (EU) 2016/425 i sa zakonodavstvom Unije o usklađivanju:

EN 12277:2019-D

Prijavljeno tijelo

n° 0123 - TÜV SÜD Product Service GmbH - Ridlerstraße 65, 80339 Munich, Germany

obavilo je EU ispitivanje tipa (modul B) i izdalo potvrdu o EU ispitivanju tipa:

P5A 023385 0242 Rev. 00

OZO je predmet postupka ocjenjivanja sukladnosti s tipom na temelju osiguranja kvalitete proizvodnog postupka (modul D) pod nadzorom prijavljenog tijela br. 0068 MTIC InterCert S.r.l. (Via G. Leopardi 14, 20123 Milano (MI), Italy).

Monte Marenzo, 16/03/2021

KONG S.p.A.
Direktor

Dr. Marco Bonajti

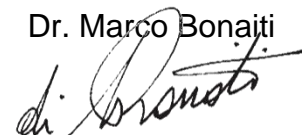

Dansk

EU-overensstemmelseserklæring

Denne overensstemmelseserklæring udstedes på fabrikantens ansvar:

KONG S.p.A. – Via XXV Aprile, 4 – 23804 Monte Marenzo LC – Italia

Det personlige værnemiddel (PPE - PV'er)

Type

8W9.510

Commercial name

SMART

anført i erklæringen er i overensstemmelse med forordning (EU) nr. 2016/425 og med EU-harmoniseringslovgivningen:

EN 12277:2019-D

Det bemyndigede organ

n° 0123 - TÜV SÜD Product Service GmbH - Ridlerstraße 65, 80339 Munich, Germany

har foretaget en EU-typeafprøvning (Modul B) og har udstedt EU-typeafprøvningsattest:

P5A 023385 0242 Rev. 00

Det personlige værnemiddel er genstand for proceduren for typeoverensstemmelse på grundlag af kvalitetssikring af fremstillingsprocessen (modul D) under tilsyn fra det bemyndigede organ nr. 0068 MTIC InterCert S.r.l. (Via G. Leopardi 14, 20123 Milano (MI), Italy).

Monte Marenzo, 16/03/2021

KONG S.p.A.
Formand

Dr. Marco Bonajti



Nederlands

EU-conformiteitsverklaring

Deze conformiteitsverklaring wordt verstrekt op eigen verantwoording van de fabrikant:

KONG S.p.A. – Via XXV Aprile, 4 – 23804 Monte Marenzo LC – Italia

Het persoonlijk beschermingsmiddel (PBM)

Type

8W9.510

Commercial name

SMART

voorwerp van deze verklaring, voldoet aan de Verordening (EU) 2016/425 en de harmonisatiewetgeving van de Europese Unie:

EN 12277:2019-D

De aangemelde instantie

n° 0123 - TÜV SÜD Product Service GmbH - Ridlerstraße 65, 80339 Munich, Germany

heeft het EU-typeonderzoek (module B) verricht en het certificaat van EU-typeonderzoek afgegeven:

P5A 023385 0242 Rev. 00

Het PBM is onderworpen aan de conformiteitsbeoordelingsprocedure met het type op basis van kwaliteitsborging van het productieproces (module D) onder toezicht van de aangemelde instantie Italcert nr. 0068 MTIC InterCert S.r.l. (Via G. Leopardi 14, 20123 Milano (MI), Italy).

Monte Marenzo, 16/03/2021

KONG S.p.A.

De voorzitter

Dr. Marco Bonajti



Eesti

EL-i vastavusdeklaratsioon

See vastavusdeklaratsioon on välja antud järgmise tootja ainuvastutusel:

KONG S.p.A. – Via XXV Aprile, 4 – 23804 Monte Marenzo LC – Italia

Isikukaitsevahend

Type
8W9.510

Commercial name
SMART

vastavusdeklaratsiooniga hõlmatud isikukaitsevahend vastab määrusele (EL) 2016/425 ja Euroopa Liidu ühtlustamisõigusaktidele:

EN 12277:2019-D

Teavitatud asutus

n° 0123 - TÜV SÜD Product Service GmbH - Ridlerstraße 65, 80339 Munich, Germany

on teinud tüübihindamise (moodul B) ja väljastanud tüübihindamissertifikaadi:

P5A 023385 0242 Rev. 00

Isikukaitsevahendile kohaldatakse tootmiskvaliteedi tagamisel põhinevat tüübivastavuse hindamise menetlust (moodul B) teavitatud asutuse 0068 MTIC InterCert S.r.l. (Via G. Leopardi 14, 20123 Milano (MI), Italy) järelevalve all.

Monte Marenzo, 16/03/2021

KONG S.p.A.
Esimees

di Pronoti Dr. Marco Bonajti
di Pronoti

Suomi

EU-vaatimustenmukaisuusvakuutus

Tämä vaatimustenmukaisuusvakuutus on annettu valmistajan yksinomaisella vastuulla:

KONG S.p.A. – Via XXV Aprile, 4 – 23804 Monte Marenzo LC – Italia

Vakuutuksen kohteena oleva henkilönsuojain

Type

8W9.510

Commercial name

SMART

on neuvoston asetuksen (EU) N:o 2016/425 ja unionin yhdenmukaistamislainsäädännön mukainen:

EN 12277:2019-D

Ilmoitettu laitos

n° 0123 - TÜV SÜD Product Service GmbH - Ridlerstraße 65, 80339 Munich, Germany

suoritti EU-tyyppitarkastuksen (moduuli B) ja antoi EU-tyyppitarkastustodistuksen:

P5A 023385 0242 Rev. 00

Henkilönsuojaimen sovelletaan tuotantoprosessin laadunvarmistukseen perustuvaa tyyppimukaisuutta (moduuli D) ilmoitetun laitoksen MTIC InterCert S.r.l. (Via G. Leopardi 14, 20123 Milano (MI), Italy) numero 0068 valvonnassa.

Monte Marenzo, 16/03/2021

KONG S.p.A.
Presidentti

Dr. Marco Bonaiti

Gàidhlig

Dearbhú Comhréireachta de chuid AE

Eisítear an Dearbhú Comhréireachta seo faoi fhreagracht eisiach an monaróra:

KONG S.p.A. – Via XXV Aprile, 4 – 23804 Monte Marenzo LC – Italia

Comhlíonann an Trealamh Cosanta Pearsanta (TCP)

Type

8W9.510

Commercial name

SMART

faoi réir an dearbhaithe Rialachán (AE) 2016/425 agus caighdeáin chomhchuibhithe an Aontais Eorpaigh:

EN 12277:2019-D

An comhlacht dá dtugtar fógra

n° 0123 - TÜV SÜD Product Service GmbH - Ridlerstraße 65, 80339 Munich, Germany

rinne sé an scrúdú AE don chineál (modúl B), agus d'eisigh sé deimhniú ar chineálscrúdú AE:

P5A 023385 0242 Rev. 00

Tá an TCP faoi réir an nós imeachta um measúnú comhréireacha cineálacha, bunaithe ar dhearbhu cáilíochta an phróisis táirgthe (modúl D), faoi fhaireachas an chomhlachta dá dtugtar fógra, uimh. 0068 MTIC InterCert S.r.l. (Via G. Leopardi 14, 20123 Milano (MI), Italy).

Monte Marenzo, 16/03/2021

KONG S.p.A.
An tUachtarán

Dr. Marco Bonajti



Ελληνικά

Δήλωση συμμόρφωσης ΕΕ

Η παρούσα δήλωση συμμόρφωσης εκδίδεται με την αποκλειστική ευθύνη του κατασκευαστή:

KONG S.p.A. – Via XXV Aprile, 4 – 23804 Monte Marenzo LC – Italia

Η συσκευή ατομικής προστασίας (ΜΑΠ)

Type

8W9.510

Commercial name

SMART

αντικείμενο της δήλωσης συμμορφώνεται με τον κανονισμό (ΕΕ) 2016/425 και τα πρότυπα
εναρμόνισης της Ευρωπαϊκής Ένωσης:

EN 12277:2019-D

Ο κοινοποιημένος οργανισμός

n° 0123 - TÜV SÜD Product Service GmbH - Ridlerstraße 65, 80339 Munich, Germany

πραγματοποίησε την εξέταση τύπου ΕΕ (έγγραφο Β) και εξέδωσε το πιστοποιητικό εξέτασης ΕΕ του
τύπου:

P5A 023385 0242 Rev. 00

Το ΜΑΠ υπόκειται στη διαδικασία αξιολόγησης της συμμόρφωσης τύπου με βάση τη διασφάλιση
ποιότητας της παραγωγικής διαδικασίας (έγγραφο D) υπό την εποπτεία του κοινοποιημένου
οργανισμού αριθ. 0068 MTIC InterCert S.r.l. (Via G. Leopardi 14, 20123 Milano (MI), Italy).

Monte Marenzo, 16/03/2021

KONG S.p.A.

Ο Πρόεδρος

Dr. Marco Bonajti

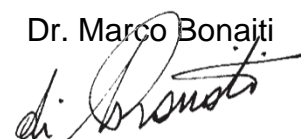

Magyar

EU Megfelelőségi nyilatkozat

Ez a Megfelelőségi nyilatkozat az alábbi gyártó kizárólagos felelőssége alatt került kibocsátásra:

KONG S.p.A. – Via XXV Aprile, 4 – 23804 Monte Marenzo LC – Italia

Az egyéni védőfelszerelés

Type

8W9.510

Commercial name

SMART

mely a nyilatkozat tárgyát képezi, megfelel az (EU) 2016/425 szabályozásának és az Európai Unió harmonizált szabványainak:

EN 12277:2019-D

A bejelentett szervezet

n° 0123 - TÜV SÜD Product Service GmbH - Ridlerstraße 65, 80339 Munich, Germany

elvégezte az EU-típusvizsgálatot ("B" modul), és kiadta az EU-típusvizsgálati tanúsítványt:

P5A 023385 0242 Rev. 00

Az egyéni védőfelszerelés a gyártási folyamat minőség biztosításán alapuló megfelelőségértékelés tárgya (D modul), melynek felügyeletét az MTIC InterCert S.r.l. (Via G. Leopardi 14, 20123 Milano (MI), Italy) 0426 sz. hitelesítést végző szervezet végzi.

Monte Marenzo, 16/03/2021

KONG S.p.A.
Elnök

Dr. Marco Bonajti

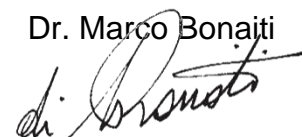

Latviešu

ES atbilstības deklarācija

Šī atbilstības deklarācija ir izdota vienīgi uz ražotāja atbildību:

KONG S.p.A. – Via XXV Aprile, 4 – 23804 Monte Marenzo LC – Italia

Individuālais aizsardzības līdzeklis (IAL)

Type

8W9.510

Commercial name

SMART

deklarācijas priekšmets atbilst Regulai (ES) 2016/425 un Eiropas Savienības saskaņošanas tiesību aktiem:

EN 12277:2019-D

Paziņotā struktūra

n° 0123 - TÜV SÜD Product Service GmbH - Ridlerstraße 65, 80339 Munich, Germany

veica ES tipa pārbaudi (B modulis) un izdeva ES tipa pārbaudes sertifikātu:

P5A 023385 0242 Rev. 00

Uz IAL attiecas atbilstības novērtēšanas procedūra "Atbilstība tipam, pamatojoties uz kvalitātes nodrošināšanu ražošanas procesā" (D modulis) paziņotās struktūras MTIC InterCert S.r.l. (Via G. Leopardi 14, 20123 Milano (MI), Italy), Nr. 0068 uzraudzībā.

Monte Marenzo, 16/03/2021

KONG S.p.A.
Priekšsēdētājs

Dr. Marco Bonajti

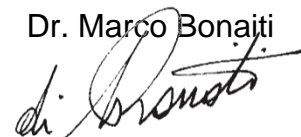

Lietuvių

ES atitikties deklaracija

Ši atitikties deklaracija išduota tik gamintojo išimtinė atsakomybe:

KONG S.p.A. – Via XXV Aprile, 4 – 23804 Monte Marenzo LC – Italia

Asmeninės Apsaugos Priemonė (IAL)

Type

8W9.510

Commercial name

SMART

deklaracijos objektas atitinka (ES) Reglamentą 2016/425 ir Europos Sąjungos derinimo teisės aktus:

EN 12277:2019-D

Notifikuotoji įstaiga

n° 0123 - TÜV SÜD Product Service GmbH - Ridlerstraße 65, 80339 Munich, Germany

atliko ES tyrimą tipo (B modulis) ir išdavė ES tyrimo sertifikatą tipo:

P5A 023385 0242 Rev. 00

AAP taikoma atitikties vertinimo pagal tipą procedūra, pagrįsta gamybos proceso kokybės užtikrinimu (D modulis), prižiūrint notifikuotajai įstaigai nr. 0068 MTIC InterCert S.r.l. (Via G. Leopardi 14, 20123 Milano (MI), Italy).

Monte Marenzo, 16/03/2021

KONG S.p.A.
Prezidentas

Dr. Marco Bonajti

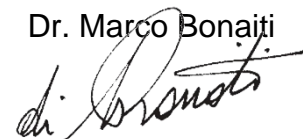

Malti

Dikjarazzjoni ta' Konformità tal-UE

Id-Dikjarazzjoni ta' Konformità tinħareġ taħt ir-responsabbiltà unika tal-manifattur:

KONG S.p.A. – Via XXV Aprile, 4 – 23804 Monte Marenzo LC – Italia

It-Tagħmir ta' Protezzjoni Personali (TPP-PPE)

Type

8W9.510

Commercial name

SMART

I-għan tad-dikjarazzjoni huwa f'konformità ma' Regolament (UE) 2016/425 u tal-istandards t'armonizzazzjoni tal-Unjoni Ewropea:

EN 12277:2019-D

Il-korp notifikat

n° 0123 - TÜV SÜD Product Service GmbH - Ridlerstraße 65, 80339 Munich, Germany

wettaq l-eżami tal-UE tat-tip (modulu B) u ħareġ iċ-ċertifikat tal-eżami tal-UE tat-tip:

P5A 023385 0242 Rev. 00

It-TPI huwa suġġett għall-proċedura ta' valutazzjoni għat-tip abbażi tal-garanzija ta' kwalità tal-proċess ta' produzzjoni (modulu D) taħt is-sorveljanza tal-korp notifikat nru.0068 MTIC InterCert S.r.l. (Via G. Leopardi 14, 20123 Milano (MI), Italy).

Monte Marenzo, 16/03/2021

KONG S.p.A.
Iċ-Ċermin

Dr. Marco Bonajti

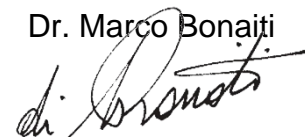

Polskie

Deklaracji zgodności WE

Niniejsza Deklaracja Zgodności została wydana na wyłączną odpowiedzialność producenta:

KONG S.p.A. – Via XXV Aprile, 4 – 23804 Monte Marenzo LC – Italia

Środek Ochrony Indywidualnej (ŚOI)

Type

8W9.510

Commercial name

SMART

przedmiot deklaracji jest zgodny z Rozporządzeniem (WE) 2016/425 i z normami zharmonizowanymi Unii Europejskiej:

EN 12277:2019-D

Notyfikowany organ

n° 0123 - TÜV SÜD Product Service GmbH - Ridlerstraße 65, 80339 Munich, Germany

wykonał badanie typu WE (moduł B) i wydał świadectwo badania typu WE:

P5A 023385 0242 Rev. 00

ŚOI jest przedmiotem procedury oceny zgodności z typem, opierającej się na zapewnieniu jakości procesu produkcyjnego (moduł D) pod nadzorem notyfikowanego organu nr 0068 MTIC InterCert S.r.l. (Via G. Leopardi 14, 20123 Milano (MI), Italy).

Monte Marenzo, 16/03/2021

KONG S.p.A.

Prezes

Dr. Marco Bonajti

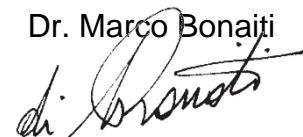

Português

Declaração de conformidade UE

A presente Declaração de Conformidade é emitida sob a exclusiva responsabilidade do fabricante:

KONG S.p.A. – Via XXV Aprile, 4 – 23804 Monte Marenzo LC – Italia

O Equipamento de Proteção Individual (EPI)

Type

8W9.510

Commercial name

SMART

objeto da declaração está em conformidade com o Regulamento (UE) 2016/425 e com as normas de harmonização da União Europeia:

EN 12277:2019-D

O organismo notificado

n° 0123 - TÜV SÜD Product Service GmbH - Ridlerstraße 65, 80339 Munich, Germany

efetuou o exame UE de tipo (Módulo B) e emitiu o certificado de exame UE de tipo:

P5A 023385 0242 Rev. 00

O EPI está sujeito ao procedimento de avaliação de conformidade com o tipo baseado na garantia da qualidade do processo de produção (módulo D) sob vigilância do organismo notificado n0068 MTIC InterCert S.r.l. (Via G. Leopardi 14, 20123 Milano (MI), Italy).

Monte Marenzo, 16/03/2021

KONG S.p.A.
O Presidente

Dr. Marco Bonaiti

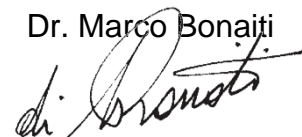

Română

Declarație de conformitate UE

Prezenta declarație de conformitate este eliberată pe răspunderea exclusivă a producătorului:

KONG S.p.A. – Via XXV Aprile, 4 – 23804 Monte Marenzo LC – Italia

Echipamentul individual de protecție (EIP)

Type

8W9.510

Commercial name

SMART

obiectul declarației, este conform cu Regulamentul (UE) 2016/425 și legislația armonizată a Uniunii Europene:

EN 12277:2019-D

Organismul notificat

n° 0123 - TÜV SÜD Product Service GmbH - Ridlerstraße 65, 80339 Munich, Germany

a efectuat examinarea UE de tip (modulul B) și a eliberat certificatul de examinare UE de tip:

P5A 023385 0242 Rev. 00

EIP face obiectul procedurii de evaluare a conformității de tip bazată pe asigurarea calității procesului de producție (modulul D) sub supravegherea organismului notificat nr. 0068 MTIC InterCert S.r.l. (Via G. Leopardi 14, 20123 Milano (MI), Italy).

Monte Marenzo, 16/03/2021

KONG S.p.A.
Președinte

Dr. Marco Bonajti



Slovenský

EÚ vyhlásenie o zhode

Toto vyhlásenie o zhode sa vystavuje na výhradnú zodpovednosť výrobcu:

KONG S.p.A. – Via XXV Aprile, 4 – 23804 Monte Marenzo LC – Italia

Osobný ochranný pracovný prostriedok (OOPP)

Type

8W9.510

Commercial name

SMART

ktorý je predmetom vyhlásenia, je v súlade s Nariadením Európskeho parlamentu a Rady (EÚ) 2016/425 a harmonizovanými normami Európskej únie:

EN 12277:2019-D

Notifikovaný subjekt

n° 0123 - TÜV SÜD Product Service GmbH - Ridlerstraße 65, 80339 Munich, Germany

vykonal typové skúšky EÚ (formulár B) a vystavil osvedčenie o typovej skúške EÚ:

P5A 023385 0242 Rev. 00

OOPP je predmetom postupu posudzovania typovej zhody, založenej na záruke kvality výrobného postupu (formulár D) pod dohľadom notifikovaného subjektu č. 0426 Italcert (Viale Sarca 336, 20126 Milano (MI), Italy).

Monte Marenzo, 16/03/2021

KONG S.p.A.
Prezident

Dr. Marco Bonajti

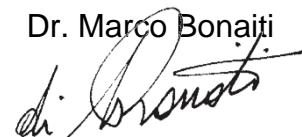

Slovenščina

EU - Izjava o skladnosti

Za izdano Izjavo o skladnosti je odgovoren izključno proizvajalec:

KONG S.p.A. – Via XXV Aprile, 4 – 23804 Monte Marenzo LC – Italia

Osebna zaščitna oprema (OZO)

Type

8W9.510

Commercial name

SMART

ki je predmet izjave, je skladna z Uredbo (EU) 2016/425 in s harmoniziranimi standardi Evropske unije:

EN 12277:2019-D

Priglašeni organ

n° 0123 - TÜV SÜD Product Service GmbH - Ridlerstraße 65, 80339 Munich, Germany

je opravil preizkus tipa EU (obrazec B) in je izdal naslednji certifikat testiranja:

P5A 023385 0242 Rev. 00

OZO je predmet postopka ocene skladnosti na podlagi garancije kakovosti proizvodnega postopka (obrazec D) pod nadzorom priglašenega organa št. 0068 MTIC InterCert S.r.l. (Via G. Leopardi 14, 20123 Milano (MI), Italy).

Monte Marenzo, 16/03/2021

KONG S.p.A.
Direktor

Dr. Marco Bonajti



Svenska

EU-försäkran om överensstämmelse

Denna försäkran om överensstämmelse utfärdas på tillverkarens eget ansvar:

KONG S.p.A. – Via XXV Aprile, 4 – 23804 Monte Marenzo LC – Italia

Den personliga skyddsutrustningen (PPE)

Type

8W9.510

Commercial name

SMART

föremålet för försäkran, överensstämmer med förordning (EU) 2016/425 och EU:s harmoniseringsstandarder:

EN 12277:2019-D

Det anmälda organet

n° 0123 - TÜV SÜD Product Service GmbH - Ridlerstraße 65, 80339 Munich, Germany

har utfört EU-typkontrollen (modul B) och har utfärdat intyget om EU-typkontroll:

P5A 023385 0242 Rev. 00

PPE är föremål för förfarandet för bedömning av överensstämmelse med typ baserat på kvalitetssäkringen av produktionsprocessen (modul D) under övervakning av det anmälda organet nr. 0068 MTIC InterCert S.r.l. (Via G. Leopardi 14, 20123 Milano (MI), Italy).

Monte Marenzo, 16/03/2021

KONG S.p.A.
Verkställande direktör

Dr. Marco Bonajti

