

EN	Pitons.
IT	Chiodi da roccia.
FR	Pitons.
DE	Felshaken.
ES	Clavos de roca.
PL	Haki wspinaczkowe.
PT	Pitões.
SE	Ringbultar.
FI	Kiilat.
NO	Pitons.
DK	Pitoner.
NL	Pinnen.
SI	Plezalni klinov.
SK	Skoby.
RO	Pitoane.
CZ	Skoby.
HU	Szögek.
GR	Σφήνες.
EE	Kaljunaelad.
LV	Alpīnisma āķis.
LT	Pitonams.
BG	Питони.
HR	Klinova.

## MADE IN ITALY

EN 569:2007









CE 0333 

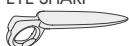

Regulation (EU) 2016/425

Personal Protective Equipment against falls from a height.

# 1 TECHNICAL DATA

MODEL	Ref. No.			CE UIAA		Hot Forged	Material
EYE SHARP 	3A253120	12 cm	8 cm	(P)	84 g	✓	Soft steel
	3A253140	14 cm	10 cm	(S)	111 g		
EYE ROUND 	3A254120	12 cm	8 cm	(P)	92 g	✓	Soft steel
	3A254140	14 cm	10 cm	(S)	115 g		
UNIVERSAL 	3A250100	10 cm	6 cm	(P)	71 g	✓	Soft steel
	3A250120	12 cm	8 cm	(P)	87 g		
	3A250150	15 cm	11 cm	(S)	112 g		
UNIVERSAL HARD 	3A250100A	10 cm	6 cm	(P)	71 g	✓	Hard steel
	3A250120A	12 cm	8 cm	(P)	87 g		
	3A250150A	15 cm	11 cm	(S)	112 g		
BLADE 	3A255070	7 cm	4 cm	(P)	48 g	-	Hard steel
	3A255085	8,5 cm	5 cm	(P)	55 g		
	3A255100	10 cm	7 cm	(P)	62 g		
ANGLE NARROW 	3A251110	11 cm	7 cm	(P)	75 g	-	Hard steel
	3A251140	14 cm	10 cm	(S)	101 g		
ANGLE WIDE 	3A252110	11 cm	7 cm	(P)	82 g	-	Hard steel
	3A252140	14 cm	10 cm	(S)	120 g		

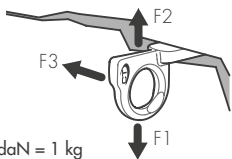

1 daN = 1 kg

	F1	F2	F3
(P) Progression piton	min. 1250 daN	min. 500 daN	min. 750 daN
(S) Safety piton	min. 2500 daN	min. 1000 daN	min. 1500 daN

L  
Usable length of the piton in cm

# 2 NOMENCLATURE / MARKING

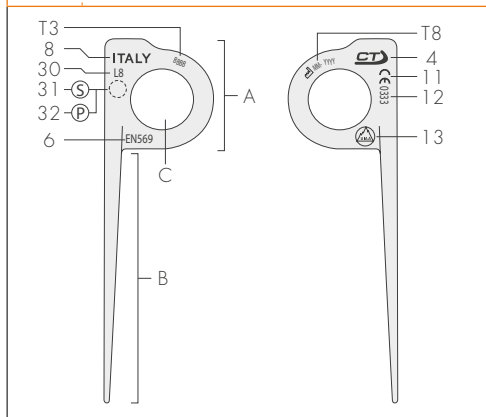

# 3 BLADE - DIRECTION OF USE

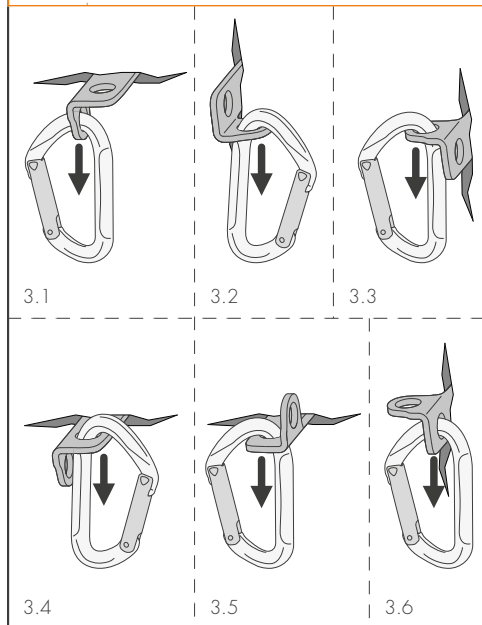

The instruction manual for this device consists of general and specific instructions, both must be carefully read and understood before use. **Attention!** This leaflet shows the specific instruction only.

#### **SPECIFIC INSTRUCTIONS EN 569.**

This note contains the necessary information for a correct use of the following product/s: pitons.

#### **1) FIELD OF APPLICATION.**

This product is a personal protective device (P.P.E.); it is compliant with the Regulation (EU) 2016/425. EN 569:2007 / UIAA 122 - Mountaineering equipment / Pitons. The pitons are divided into two categories: S) Safety pitons which exhibit a high breaking force and having a length of at least 90 mm; P) Progression pitons which exhibit a lower breaking force than safety pitons. **Attention!** For the belays only use safety pitons (S).

**1.1 - Intended uses.** The soft steel pitons (grey colour) must be used on soft rock (limestone etc.), the hard steel pitons (black colour) must be used on hard rock (granite, schist etc.).

**2) NOTIFIED BODIES.** Refer to the legend in the general instructions (paragraph 9 / table D): M1; N1.

**3) NOMENCLATURE** (Fig. 2). A) Head. B) Blade. C) Eyelet.

**3.1 - Main materials.** Refer to the legend in the general instructions (paragraph 2.4): 1.

#### **4) MARKING.**

Numbers/letters without caption: refer to the legend in the general instructions (paragraph 5). Numbers/letters with asterisk (\*): indication shown depending on the model.

**4.1 - General** (Fig. 2). Indications: 4; 6; 8; 11; 12; 13; 30) Usable length of the piton indicated in centimetres (ex. L8 = length 8 cm); 31\*) Letter S indicating the safety pitons; 32\*) Letter P indicating the progression pitons.

**4.2 - Traceability** (Fig. 2). Indications: T3; T8.

#### **5) COMPATIBILITY.**

This product can only be used in combination with CE-marked equipment: mountaineering equipment such as connectors (EN 12275), harnesses (EN 12277), ropes (EN 892), slings (EN 566) etc.

#### **6) CHECKS.**

Further to the checks listed below, comply with what indicated in the general instructions (paragraph 3). Before each use, verify that: no cracks or corrosion signs are present; the rock is compact and not friable; only in the pitons made in hardened steel, no permanent deformations are present.

#### **7) ISTRUCTIONS FOR USE.**

The pitons are tools that, after being inserted in the rock by means of a hammer, become anchors for the protections against falls from a height during the progression on rock, in climbing and mountaineering activities.

**7.1 - Resistance.** The minimum resistance values, indicated on the table (Fig. 1), are obtained testing a new piton in optimal way, complying with the norms and without considering the support. **Attention!** The resistance of a piton into the rock is normally inferior to these values. **Attention!** The resistance to the extraction during the use in the mountaineering activities depends on several factors like: rock quality, shape of the crack, skill and experience of the person that places the piton etc.

**7.2 - Warnings.** 1) The holding capacity and the breaking strength of a piton placed in the rock decrease as time passes, and even the repeated use (positioning and extraction) can reduce the resistance of the piton. 2) The use into a sea environment can reduce considerably the life span of the product 3) The hard steel pitons (black colour) cannot be straightened; the soft steel pitons (grey colour) should be straightened with a hammer, provided that no cracks are created: in any case do not use grinding wheel or heat in any other way the pitons, because their resistance can be reduced.

Le istruzioni d'uso di questo dispositivo sono costituite da un'istruzione generale e da una specifica ed entrambe devono essere lette attentamente prima dell'utilizzo. **Attenzione!** Questo foglio costituisce solo l'istruzione specifica.

#### ISTRUZIONI SPECIFICHE EN 569.

Questa nota contiene le informazioni necessarie per un utilizzo corretto del seguente prodotto/i: chiodi da roccia.

#### 1) CAMPO DI APPLICAZIONE.

Questo prodotto è un dispositivo di protezione individuale (D.P.I.); esso è conforme al regolamento (UE) 2016/425. EN 569:2007 / UIAA 122 - Attrezzatura per alpinismo / Chiodi. I chiodi si dividono in due categorie: S) Chiodi di sicurezza con un'elevata forza di rottura e lunghezza di almeno 90 mm; P) Chiodi da progressione con una forza di rottura inferiore a quella dei chiodi di sicurezza.

**Attenzione!** Per le soste utilizzare solo chiodi di sicurezza (S).

**1.1 - Destinazioni d'uso.** I chiodi in acciaio non temprato (colore grigio) sono da utilizzare su roccia tenera (calcare etc.), i chiodi in acciaio temprato (colore nero) sono da utilizzare su roccia dura (granito, scisto etc.).

#### 2) ORGANISMI NOTIFICATI.

Consultare la legenda nelle istruzioni generali (paragrafo 9 / tabella D): M1; N1.

**3) NOMENCLATURA** (Fig. 2). A) Testa. B) Lama. C) Occhiolo.

**3.1 - Materiali principali.** Consultare la legenda nelle istruzioni generali (paragrafo 2.4): 1.

#### 4) MARCATURA.

Numeri/lettere senza didascalia: consultare la legenda nelle istruzioni generali (paragrafo 5). Numeri/lettere con asterisco (\*): indicazione presente a seconda del modello.

**4.1 - Generale** (Fig. 2). Indicazioni: 4; 6; 8; 11; 12; 13; 30) Lunghezza utile del chiodo espressa in centimetri (es. L8 = lunghezza 8 cm); 31\*) Lettera S indicante i chiodi di sicurezza; 32\*) Lettera P indicante i chiodi da progressione.

**4.2 - Tracciabilità** (Fig. 2). Indicazioni: T3; T8.

#### 5) COMPATIBILITÀ.

Questo prodotto è utilizzabile solamente con dispositivi marchiati CE: attrezzature da alpinismo come connettori (EN 12275), imbracature (EN 12277), corde (EN 892), fettucce (EN 566) etc.

#### 6) CONTROLLI.

Oltre ai controlli indicati di seguito rispettare quanto indicato nelle istruzioni generali (paragrafo 3). **Prima di ogni utilizzo verificare che:** non siano presenti fessure né segni di corrosione; la roccia sia compatta e non friabile; solo nei chiodi in acciaio temprato, non siano presenti deformazioni permanenti.

#### 7) ISTRUZIONI D'USO.

I chiodi da roccia sono attrezzi che, inseriti nella roccia tramite un martello, diventano ancoraggi per la protezione delle cadute dall'alto nella progressione su roccia in arrampicata e alpinismo.

**7.1 - Resistenza.** I valori di resistenza minimi, indicati in tabella (Fig. 1), sono ottenuti testando un chiodo nuovo in modo ottimale, nel rispetto della normativa e senza tenere conto del supporto. **Attenzione!** La tenuta di un chiodo nella roccia è solitamente inferiore a questi valori. **Attenzione!** La resistenza all'estrazione durante l'uso dipende da vari fattori: qualità della roccia, conformazione della fessura, capacità ed esperienza di chi fissa il chiodo etc.

**7.2 - Avvertenze.** 1) La tenuta e il carico di rottura di un chiodo posizionato nella roccia diminuiscono con il passare del tempo e anche l'uso ripetuto (posizionamento ed estrazione) può ridurre la sua resistenza. 2) Un utilizzo in ambiente marino può ridurre notevolmente la durata di vita del prodotto. 3) I chiodi temprati (colore nero) non possono essere raddrizzati; i chiodi non temprati (colore grigio) possono essere raddrizzati con un martello, a condizione che non si creino fessure: in ogni caso non molare o scaldare in altro modo i chiodi perché la loro resistenza potrebbe essere compromessa.

Les instructions d'utilisation de ce dispositif comprennent une partie générale et une partie spécifique, lesquelles doivent toutes les deux être lues attentivement avant utilisation. **Attention ! La présente fiche ne contient que les instructions spécifiques.**

#### INSTRUCTIONS SPÉCIFIQUES EN 569.

Cette note contient les informations nécessaires à l'utilisation correcte du produit/s suivant/s : pitons pour rocher.

##### 1) CHAMP D'APPLICATION.

Ce produit est un dispositif de protection individuelle (E.P.I.) ; il est conforme au Règlement (UE) 2016/425. EN 569:2007 / UIAA 122 - Equipement d'alpinisme et d'escalade / Pitons. Les pitons se partagent en deux catégories : S) Pitons de sécurité avec une force de rupture élevée, ayant une longueur de au moins 90 mm; P) Pitons de progression avec une force de rupture inférieure à celle des pitons de sécurité. **Attention ! Utiliser seulement des pitons de sécurité (S) pour les relais.**

**1.1 - Destination.** Les pitons en acier non trempés (couleur grise) doivent être utilisés sur rocher tendre (calcaire etc.); les pitons en acier trempés (couleur noire) doivent être utilisés sur rocher dur (granite, schiste etc.).

##### 2) ORGANISMES NOTIFIÉS.

Consulter la légende dans les instructions générales (paragraphe 9/tableau D) : M1; N1.

##### 3) NOMENCLATURE (Fig. 2). A) Tête. B) Lame. C) Œillet.

**3.1 - Matériaux principaux.** Consulter la légende dans les instructions générales (paragraphe 2.4): 1.

##### 4) MARQUAGE.

Chiffres/lettres sans légende : consulter la légende dans les instructions générales (paragraphe 5). Chiffres/lettres avec astérisque (\*) : indication présente selon le modèle.

**4.1 - Général** (Fig. 2). Indications : 4 ; 6 ; 8 ; 11 ; 12 ; 13 ; 30) Longueur utile du piton, indiquée en centimètres (ex. L8 = longueur 8 cm) ; 31\*) Lettre S indiquant les pitons de sécurité ; Lettre P indiquant les pitons de progression.

**4.2 - Traçabilité** (Fig. 2). Indications : T3 ; T8.

##### 5) COMPATIBILITÉ.

Ce produit peut être utilisé seulement avec des dispositifs de marque CE : équipements pour l'alpinisme tels que les connecteurs (EN 12275), harnais (EN 12277), cordes (EN 892), sangles (EN 566) etc.

##### 6) CONTROLES.

En plus des contrôles indiqués en suite, il faut respecter ce qui est indiqué dans les instructions générales (paragraphe 3). Avant chaque utilisation vérifier : qu'il n'y ait pas la présence de fissures ni de signes de corrosion ; que le rocher soit compacte et pas friable ; seulement pour les pitons en acier trempé, qu'il n'y ait pas la présence de déformations permanentes.

##### 7) INSTRUCTIONS D'UTILISATION.

Les pitons pour rocher sont des outils qui, insérés dans le rocher avec un marteau, deviennent ancrages pour la protection contre les chutes de hauteur dans la progression sur rocher, pendant les activités d'escalade et d'alpinisme.

**7.1 - Résistance.** Les valeurs de résistance minimales, indiqués dans le tableau (Fig. 1), sont obtenus essayant un piton nouveau en façon optimale, en conformité avec la norme et sans tenir compte du support. **Attention ! La tenue d'un piton dans le rocher est normalement inférieure à ces valeurs. Attention ! La résistance à l'extraction pendant l'utilisation dépend des différents facteurs: qualité du rocher, forme, capacité et expérience de la personne qui plante le piton etc.**

**7.2 - Avertissements.** 1) La capacité et la charge de rupture diminuent avec le temps et aussi une utilisation répétée (positionnement et extraction) peut réduire sa résistance. 2) Une utilisation en milieu marin peut réduire considérablement la durée de vie du produit. 3) Les pitons trempés (noirs) ne peuvent pas être redressés ; les pitons pas trempés (grises) peuvent être redressés avec un marteau à condition de ne pas créer des fissures: en tous cas, il ne faut pas meulier ou chauffer les pitons parce que leur résistance pourrait être détériorée.

Die Gebrauchsanweisung zu diesem Produkt setzt sich aus einem allgemeinen und einem spezifischen Teil zusammen, wobei beide Teile vor der Benutzung des Produkts genau durchgelesen werden müssen. **Achtung!** Dieses Blatt enthält nur den allgemeinen Teil der Anleitung.

#### **SPEZIFISCHE ANWEISUNGEN EN 569.**

Diese Anmerkung enthält die notwendigen Informationen für einen korrekten Gebrauch des/der folgenden Produkte/s: Felshaken.

#### **1) ANWENDUNGSBEREICH.**

Dieses Produkt ist eine Persönliche Schutzausrüstung (P.S.A.); es steht im Einklang mit der Verordnung (EU) Nr. 2016/425. EN 569:2007 / UIAA 122 - Bergsteigerausrüstung / Felshaken. Die Haken sind in zwei Kategorien unterteilt: S) Sicherheitshaken mit hoher Bruchkraft und einer Mindestlänge von 90 mm; P) Progressionshaken mit einer geringeren Bruchkraft als jene der Sicherheitshaken.

**Achtung!** Für Standplätze nur Sicherheitshaken verwenden (S).

**1.1 - Anwendungsbereich.** Ungehärtete Stahlhaken (graue Farbe) finden Anwendung in weichem Gestein (Kalkstein usw.), gehärtete Stahlhaken (schwarze Farbe) werden für hartes Gestein (Granit, Schiefer usw.) verwendet.

#### **2) BENANNTE STELLEN.**

Die Legende in der allgemeinen Gebrauchsanweisung lesen (Absatz 9 / Tabelle D): M1; N1.

**3) NOMENKLATUR** (Abb. 2). A) Kopfteil. B) Klinge. C) Öse.

**3.1 - Hauptmaterial.** Die Legende in der allgemeinen Gebrauchsanweisung lesen (Absatz 2.4): 1.

#### **4) MARKIERUNG.**

Zahlen/Buchstaben ohne Bildunterschriften: die Legende in der allgemeinen Gebrauchsanweisung lesen (Absatz 5). Zahlen/Buchstaben mit Sternchen (\*): vorhandene Angabe nach dem Modell.

**4.1 - Allgemeines** (Abb. 2). Angaben: 4; 6; 8; 11; 12; 13; 30) Nutzlänge des Hakens in Zentimetern (z. B. L8 = Länge 8 cm); 31 \*) Buchstabe S steht für Sicherheitshaken; 32 \*) Buchstabe P steht für Progressionshaken.

**4.2 - Rückverfolgbarkeit** (Abb. 2). Angaben: T3; T8.

#### **5) KOMPATIBILITÄT.**

Dieses Produkt wird nur mit CE-markierten Vorrichtungen verwendet: Bergsteigerausrüstung wie Karabiner (EN 12275), Gurte (EN 12277), dynamische Bergseile (EN 892), Schlingen (EN 566) usw.

#### **6) KONTROLLEN.**

Zusätzlich zu den nachstehend verpflichtenden Kontrollen müssen alle in der allgemeinen Gebrauchsanleitung angeführten Anweisungen beachtet werden (Absatz 3). Vor jeder Benutzung muss überprüft werden: dass es keine Risse oder Anzeichen von Korrosion gibt; dass der Felsen kompakt ist und nicht bröckelt; dass bei den gehärteten Stahlhaken keine bleibenden Verformungen auftreten.

#### **7) GEBRAUCHSANWEISUNG.**

Felshaken sind Ausrüstungsgegenstände, die mit einem Hammer in den Felsen geschlagen werden und so zu Verankerungen zum Schutz gegen Absturz von oben beim Klettern und Bergsteigen werden.

**7.1 - Belastbarkeit.** Die in der Tabelle (Abb. 1) angegebenen Mindestbelastungswerte werden durch das Testen neuer Haken unter optimalen Bedingungen gemäß den jeweiligen Vorschriften und ohne Berücksichtigung des Halterungsmaterials erzielt. **Achtung!** Der Halt eines Hakens im Felsen ist normalerweise niedriger als diese Werte. **Achtung!** Die Extraktionsbeständigkeit während des Gebrauchs hängt von verschiedenen Faktoren ab: Felsenqualität, Risskonformation, Kapazität und Erfahrung des Hakensetzers, usw.

**7.2 - Warnungen.** 1) Halt und Bruchlast eines Felshakens nehmen mit der Zeit ab und auch eine häufige Benutzung (ständiges Neu-Positionieren und Entfernen) kann seine Belastbarkeit verringern. 2) Die Benutzung in Meeresnähe kann die Lebensdauer des Produkts erheblich verkürzen. 3) Gehärtete Haken (schwarze Farbe) können nicht zurechtgebogen werden; Ungehärtete Haken (graue Farbe) können mit einem Hammer zurechtgebogen werden, sofern dadurch keine Risse entstehen: auf keinen Fall dürfen Haken geschliffen oder wärmebehandelt werden, dadurch könnte ihre Belastbarkeit beeinträchtigt werden.

Las instrucciones de uso de este dispositivo están constituidas por una parte general y una específica, ambas deben leerse cuidadosamente antes del uso.

**¡Atención!** Este folio presenta sólo las instrucciones específicas.

**INSTRUCCIONES ESPECÍFICAS EN 569.**

Esta anotación incluye las informaciones necesarias para el uso correcto del siguiente producto/s: pitones de roca.

**1) ÁMBITO DE APLICACIÓN.**

Este producto es un equipo de protección individual (E.P.I.) y cumple con el Reglamento (UE) 2016/425. EN 569:2007 / UIAA 122 - Equipos de alpinismo y escalada / Pitones. Los pitones se dividen en dos categorías: S) Pitones de seguridad con una elevada resistencia a la rotura y con longitud de al menos 90 mm; P) Pitones para progresión con una resistencia a la rotura inferior a la de los pitones de seguridad. **¡Atención!** Para las reuniones utilizar solo pitones de seguridad (S).

**1.1 - Finalidad de uso.** Los pitones fabricados en acero no templado ( color gris) se deben utilizar en roca blanda caliza etc.), los pitones en acero templado color negro) se deben utilizar en roca dura (granito, esquisto etc.).

**2) ORGANISMOS NOTIFICADOS.**

Consulten la leyenda en las instrucciones generales (sección 9 / tabla D): M1; N1.

**3) NOMENCLATURA** (Fig. 2). A) Cabeza. B) Hoja. C) Orificio.

**3.1 - Materiales principales.** Consulten la leyenda en las instrucciones generales (sección 2.4): 1.

**4) MARCADO.**

Números/letras sin título: consulten la leyenda en las instrucciones generales (párrafo 5). Números/letras con asterisco (\*): indicación presente según el modelo.

**4.1 - General** (Fig. 2). Indicaciones: 4; 6; 8; 11; 12; 13; 30) longitud útil del pitón en centímetros (ej. L8 = longitud 8 cm); 31\*) Letra S indica los clavos de seguridad; 32\*) Letra P indica los clavos de progresión.

**4.2 - Trazabilidad** (Fig. 2). Indicaciones: T3; T8.

**5) COMPATIBILIDAD.**

Este producto se puede utilizar solamente con dispositivos marcados CE: material para alpinismo como conectores (EN 12275), arneses (EN 12277), cuerdas (EN 892), cintas (EN 566) etc.

**6) CONTROLES.**

Además de las inspecciones siguientes, respetar lo que es indicado en las instrucciones generales (paragrafo 3). Antes de cada utilización comprobar que: no haya grietas ni señales de corrosión; la roca sea compacta y no friable; en los pitones de acero templado no se presenten deformaciones permanentes.

**7) INSTRUCCIONES PARA EL USO.**

Los pitones para roca son material que una vez clavado con un martillo, en la roca, se convierten en anclajes que protegen en caso de caída durante la escalada y alpinismo.

**7.1 - Resistencia.** Los valores mínimos, indicados en la tabla (Fig. 1), se obtiene a través de un test realizado a un pitón nuevo en la mejor situación, respetando la norma y sin tener en cuenta el apoyo. **¡Atención!** La resistencia de un pitón clavado en la roca generalmente es menor a los valores siguientes. **¡Atención!** La resistencia a la extracción durante el uso depende de varios factores; calidad de la roca, forma de la fisura, capacidad y experiencia de quien clava el pitón etc.

**7.2 - Advertencias.** 1) La resistencia y la carga de rotura de un pitón clavado en la roca, disminuyen con el paso del tiempo, también el uso repetitivo (inserción y extracción) puede reducir su resistencia. 2) Su uso en ambientes marinos puede reducir de forma radical la duración del producto 3) Los pitones de acero templado ( color negro) no pueden enderezarse; los pitones de acero no templado (color gris) pueden ser enderezados con un martillo, a condición que non se originen fisuras: en cualquier caso no pasar por la muela o calentar los pitones porque su resistencia podría deteriorarse.

Instrukcja użytkowania tego urządzenia składa się z instrukcji ogólnej i szczegółowej i obie muszą być uważnie przeczytane przed użyciem. **Uwaga!** Niniejsza nota stanowi tylko instrukcję szczegółową.

#### **INSTRUKCJA SZCZEGÓŁOWA EN 569.**

Niniejsza uwaga zawiera informacje niezbędne do prawidłowego stosowania następującego produktu/ów: haki wspinaczkowe.

#### **1) ZAKRES ZASTOSOWANIA.**

Niniejszy produkt jest środkiem ochrony indywidualnej (PPE); jest zgodny z rozporządzeniem (UE) 2016/425. EN 569:2007 / UIAA 122 - Sprzęt alpinistyczny / Haki wspinaczkowe. Haki wspinaczkowe dzieli się na dwie kategorie: S) Haki bezpieczeństwa, które wykazują dużą siłę hamowania i mają długość co najmniej 90 mm; P) haki progresywne, które wykazują mniejszą siłę hamowania niż haki bezpieczeństwa. **Uwaga!** Do wnek należy stosować wyłącznie haki bezpieczeństwa (S).

**1.1 - Zamierzone zastosowania.** Miękkie, stalowe haki (kolor szary) muszą być używane na miękkich skałach (wapień itp.), natomiast twarde haki stalowe (kolor czarny) muszą być używane na twardych skałach (granit, łupek itp.).

**2) JEDNOSTKI NOTYFIKOWANE.** Należy zapoznać się z legendą w instrukcji ogólnej (paragraf 9 / tabela D): M1; N1.

**3) NAZEWNICTWO** (Rys. 2). A) Główka B) Ostrze C) Oczko

**3.1 - Główne materiały.** Należy zapoznać się z legendą w instrukcji ogólnej (paragraf 2.4): 1.

#### **4) OZNACZENIA.**

Numery/litery bez podpisu: należy zapoznać się z legendą w instrukcji ogólnej (paragraf 5). Cyfry/litery z gwiazdką (\*): wskazanie obecne w zależności od modelu.

**4.1 - Ogólne** (Rys. 2). Wskazania: 4; 6; 8; 11; 12; 13; 30) długość powierzchni użytkowej haka wspinaczkowego podana w centymetrach (np. L8 = długość 8 cm); 31\*) litera S oznacza haki wspinaczkowe zabezpieczające 32\*) litera P oznacza haki wspinaczkowe progresywne

**4.2 - Identyfikowalność** (Rys. 2). Wskazania: T3; T8.

#### **5) ZGODNOŚĆ.**

Ten produkt może być używany tylko w połączeniu ze sprzętem oznaczonym CE: sprzęt alpinistyczny, taki jak złącza (EN 12275), uprząże (EN 12277), liny (EN 892), zawieszki (EN 566) itp.

#### **6) KONTROLE.**

W następstwie wymienionych poniżej kontroli należy postępować zgodnie z instrukcjami ogólnymi (pkt 3). Przed każdym użyciem zweryfikuj czy nie ma pęknięć lub oznak korozji; skała jest spoista i nie krucha; tylko w hakach zrobionych z hartowanej stali nie ma trwałych odkształceń

#### **7) INSTRUKCJA UŻYTKOWANIA.**

Haki wspinaczkowe są narzędziami, które po umieszczeniu w skale za pomocą młotka stają się mocowaniem zabezpieczającym przed upadkami z wysokości podczas wchodzenia w trakcie wspinaczki i czynności związanych ze wspinaczką górską.

**7.1 - Opór.** Minimalne wartości oporu pokazane w tabeli (Rys. 1) są uzyskane poprzez testowanie nowych haków wspinaczkowych w optymalny sposób, przy zastosowaniu zasad oraz bez brania pod uwagę zabezpieczenia. **Uwaga!** Opór haka wspinaczkowego na skałę jest zazwyczaj niższy od podawanych wartości. Uwaga! Opór przy wyciąganiu podczas czynności wspinaczkowych zależy od wielu czynników, takich jak: jakość skały, kształt szczeliny, umiejętności i doświadczenie osoby, która umieszcza hak, itp.

**7.2 - Ostrzeżenia.** 1) wytrzymałość i wytrzymałość na złamanie haka wspinaczkowego umieszczonego w skale, zmniejsza się z upływem czasu i nawet wielokrotne użycie (umieszczanie i wyciąganie haka) może zredukować wytrzymałość haka wspinaczkowego. 2) Użycie w środowisku wodnym może zredukować w znacznym stopniu trwałość produktu 3) Haki wspinaczkowe ze stali hartowanej (kolor czarny) nie mogą być prostowane; haki z miękkiej stali (kolor szary) powinny być prostowane za pomocą młotka, pod warunkiem, że nie powstaną pęknięcia: pod żadnym pozorem nie należy używać tarczy ścierniej ani w żaden sposób rozgrzewać haków, ponieważ ich wytrzymałość może zostać zredukowana.



O manual de instruções deste dispositivo consistem em instruções gerais e em instruções específicas e ambas devem ser lidas com atenção e compreendidas antes da utilização. **Atenção!** Esta folha constitui apenas a instrução específica.

**INSTRUÇÕES ESPECÍFICAS EM CONFORMIDADE COM EN 569.**

Esta nota contém as informações necessárias para uma utilização correta do(s) seguinte(s) produto(s): pitões.

**1) CAMPO DE APLICAÇÃO.**

Este produto é um equipamento de proteção individual (E.P.I.); está em conformidade com o regulamento (UE) 2016/425. **EN 569:2007/UIAA 122** - Equipamento de alpinismo /pitões. Os pitões dividem-se em duas categorias: S) pitões de segurança, que têm uma força de rotura elevada e um comprimento de pelo menos 90 mm; P) pitões de subida, têm uma força de rotura mais baixa do que os pitões de segurança. **Atenção!** Para a amarração, utilize apenas os pitões de segurança (S).

**1.1 - Utilização pretendida.** Os pitões de aço macios (cinzento) devem ser utilizados em rocha macia (calcário, etc.), os pitões de aço duro (preto) devem ser utilizados em rocha dura (granito, xisto, etc.).

**2) ÓRGÃOS NOTIFICADOS.** Consultar a legenda nas instruções gerais (parágrafo 9/tabela D): M1; N1.

**3) NOMENCLATURA** (Fig. 2). A) Cabeça. B) Lâmina. C) Ilhó.

**3.1 - Principais materiais.** Consulte a legenda nas instruções gerais (parágrafo 2.4): 1.

**4) MARCAÇÃO.**

Números/letras sem legenda: consulte a legenda nas instruções gerais (parágrafo 5). Números/letras com asterisco (\*): indicação presente dependendo do modelo.

**4.1 - Geral** (Fig. 2). Indicações: 4; 6; 8; 11; 12; 13; 30) comprimento útil do pitão indicado em centímetros (por exemplo, L8 = 8 cm de comprimento); 31\*), a letra "S" indica que se trata de pitões de segurança; 32\*), a letra "P" indica que se trata de pitões de subida.

**4.2 - Rastreabilidade** (Fig. 2). Indicações: T3; T8.

**5) COMPATIBILIDADE.**

O dispositivo pode ser usado somente com dispositivos marcados CE, equipamentos de alpinismo como conectores (EN 12275), cadeirinhas (EN 12277), cordas (EN 892), correias (EN 566) etc.

**6) CONTROLOS.**

Além dos controlos indicados abaixo, respeite as instruções gerais indicadas (parágrafo 3). Antes de cada utilização, verifique se: não estão presentes rachas ou marcas de corrosão; a rocha é compacta e não é quebradiça; apenas nos pitões feitos de aço endurecido, não estão presentes deformações permanentes.

**7) INSTRUÇÕES DE UTILIZAÇÃO.**

Os pitões são ferramentas que, depois de inseridas na rocha através de um martelo, tornam-se âncoras para proteção contra quedas de altura durante uma escalada em rocha, em atividades de escalada e alpinismo.

**7.1 - Resistência.** Os valores mínimos de resistência, indicados na tabela (Fig. 1), são obtidos através de um ensaio de um novo pitão em boas condições, em conformidade com as normas e sem ter em consideração o suporte. **Atenção!** A resistência de um pitão na rocha é normalmente inferior a estes valores. **Atenção!** A resistência à extração durante a utilização em atividades de alpinismo depende de vários fatores, como: qualidade da rocha, forma da racha, capacidade e experiência da pessoa que colocar o pitão, etc.

**7.2 - Avisos.** 1) A capacidade de fixação e a força de rotura de um pitão colocado na rocha diminui à medida que o tempo passa e até a utilização repetida (posicionamento e extração) podem reduzir a resistência do pitão. 2) A utilização num meio marinho pode reduzir consideravelmente a vida útil do produto 3) Os pitões de aço duro (preto) não podem ser endireitados; os pitões de aço macio (cinzento) podem ser endireitados com um martelo, desde que não sejam criadas fendas: nunca utilize uma roda de esmeril ou calor nos pitões, caso contrário a resistência pode diminuir.

Bruksanvisningen för den här enheten består av allmänna och specifika instruktioner, och båda ska läsas noggrant innan användning. **Var uppmärksam!** Denna broschyr visar endast den specifika instruktionen.

#### **SPECIFIKA INSTRUKTIONER EN 569.**

Denna anteckning innehåller nödvändig information för korrekt användning av följande produkter: ringbultar.

#### **1) ANVÄNDNINGSSOMRÅDE**

Denna produkt är en personlig skyddsanordning (PSU) och överensstämmer med förordning (EU) 2016/425. EN 569:2007 / UIAA 122 - Bergsklättringsutrustning/Ringbultar. Ringbultar är uppdelade i två kategorier: S) Säkerhetsbultar som uppvisar en hög brytkraft och som har en längd på minst 90 mm; P) Progressiva ringbultar som uppvisar en lägre brytkraft än ringformade säkerhetsbultar. **Var uppmärksam!** Använd endast ringformade säkerhetsbultar för att belägga rep.

**1.1 - Avsedd användning.** De mjuka ringbultarna av stål (grå färg) ska användas på mjukt berg (kalksten etc.). De hårda ringbultarna av stål (svart färg) ska användas på hårt berg (granit, skiffer etc.).

**2) MEDDELADE ORGAN.** Se förklaringen i de allmänna instruktionerna (punkt 9 / tabell D): M1; N1.

**3) NOMENKLATUR** (Figur 2). A) Huvud. B) Blad. C) Snörhål.

**3.1 - Huvudmaterial.** Se förklaringen i de allmänna instruktionerna (Stycke 2.4): 1.

#### **4) MÄRKNING.**

Siffror / bokstäver utan bildtext: Se förklaringen i de allmänna instruktionerna (Stycke 5). Siffror/bokstäver med asterisk (\*): indikation visas beroende på modell.

**4.1 - Allmänt** (Figur 2). Indikationer: 4; 6; 8; 11; 12; 13; 30) Användbar längd på ringbulten som anges i centimeter (ex. L8 = längd 8 cm); 31\*) Bokstaven S anger de ringformade säkerhetsbultar; 32\*) Bokstav P anger progressiva ringbultar.

**4.2 - Spårbarhet** (Figur 2). Indikationer: T3; T8.

#### **5) KOMAPTIBILITET.**

Den här produkten kan endast användas i kombination med CE-märkt utrustning: bergsklättringsutrustning som kontaktdon (EN 12275), selar (EN 12277), rep (EN 892), slingor (EN 566) etc.

#### **6) KONTROLLER.**

Vidare till kontrollerna nedan, ska man följa vad som anges i de allmänna instruktionerna (punkt 3). Kontrollera före varje användning att: inga tecken på sprickor eller korrosion finns; berget är kompakt och inte smuligt; bara i de ringbultar tillverkade i härdat stål, nu permanenta deformationer är närvarande.

#### **7) INSTRUKTIONER FÖRE ANVÄNDNING.**

Ringbultarna är verktyg som efter att ha stadgats i berget med hjälp av en hammare, blir förankringar som skydd mot fall från en höjd under uppstigning på berg, i klättring och bergsbestigning.

**7.1 - Motstånd.** De minsta värden för motstånd anges i tabellen (figur 1) erhålls genom att testa en ny ringbult på ett optimalt sätt, i enlighet med normerna och utan något stöd. **Var uppmärksam!** En ringbults motstånd mot berget är vanligtvis underordnad dessa värden. **Var uppmärksam!** Motståndet mot extraktionen under användning i aktiviteter som bergsklättring beror på flera faktorer som: kvaliteten på berget, sprickans form, skicklighet och erfarenhet hos den som placerar ringbultarna etc.

**7.2 - Varningar.** 1) Hållfastheten och brottsstyrkan hos en ringbult som placeras i berget minskar med tiden, och till och med den upprepade användningen (positionering och extraktion) kan minska ringbultens motstånd. 2) Användning i havsmiljö kan minska produktens livslängd avsevärt. 3) De hårda ringformade stål-bultarna (svart färg) kan inte rätas ut; de mjuka ringformade stål-bultarna (grå färg) kan rätas ut med en hammare, förutsatt att inga sprickor har skapats: i alla fall ska inte slipskiva användas eller värme på något annat sätt, eftersom motståndet kan minska.

Tämän laitteen käyttöohjeet koostuvat yleisistä ja erityisistä ohjeista, joihin tulee lukea huolellisesti ja ymmärtää ennen käyttöä. **Huomio!** Tässä ohjeivihossa esitetyt ohjeet ovat vain erityisohjeita.

#### ERITYISOHJEET, EN 569.

Tässä ohjeivihossa kuvataan seuraavan tuotteen / seuraavien tuotteiden oikeaa käyttötappaa edellyttävät ohjeet: kiilat.

#### 1) SOVELTAMISALA.

Tämä tuote on EU:n säännöksen 2016/425 vaatimukset täyttävä henkilönsuojain. EN 569:2007 / UIAA 122 - kiipeilyvarusteet/kiilat. Kiilat jaetaan kahteen luokkaan: S) Turvakiilat, joilla on suuri murtolujuus ja joiden pituus on vähintään 90 mm, P) Etenemiseen tarkoitetut kiilat, joilla on pienempi murtolujuus kuin turvakiiloilla. **Huomio!** Käytä varmistukseen vain turvakiiloja (S).

1.1 - **Käyttötarkoitukset.** Pehmeitä teräskiiloja (harmaa) tulee käyttää pehmeään kiveen (kalkkikivi jne.), kovia teräskiiloja (musta) tulee käyttää kovaan kiveen (granitti, liuske jne.).

2) **ILMOITETUT LAITOKSET.** Katso yleisten ohjeiden selite (kappale 9 / taulukko D): M1, N1.

3) **OSIEN NIMET** (kuva 2). A) Kärki. B) Terä. C) Rengas.

3.1 - **Päämateriaalit.** Katso yleisten ohjeiden selite (kappale 2.4): 1.

#### 4) MERKINNÄT.

Numerot/kirjaimet ilman kuvatekstiä: katso yleisten ohjeiden selite (kappale 5). Tähdellä (\*) merkityt numerot/kirjaimet: merkinnät malleittain.

4.1 - **Yleistä** (kuva 2). Merkinnät: 4, 6, 8, 11, 12, 13, 30) Kiilan käyttöpituus senttimetreinä (esim. L8 = pituus 8 cm), 31\*) S-kirjain viittaa turvakiiloihin, 32\*) P-kirjain viittaa etenemiseen tarkoitettuihin kiiloihin.

4.2 - **Jäljitettävyy**s (kuva 2). Merkinnät: T3, T8.

#### 5) YHTEENSOPIVUUS.

Tätä tuotetta voi käyttää vain yhdessä CE-merkittyjen varusteiden kanssa: kiipeilyvarusteet, kuten sulkurenkaat (EN 12275), valjaat (EN 12277), köydet (EN 892), nauhalenkit (EN 566) jne.

#### 6) TARKASTUKSET.

Suurita jäljempänä lueteltujen tarkastusten lisäksi yleisissä ohjeissa kuvatut tarkastukset (kappale 3). Varmista ennen jokaista käyttökertaa: ettei tuotteessa ole halkeamia tai merkkejä syöpmisestä, että kallio on lujarakenteinen eikä mureneva ja ettei karkaistusta teräksestä valmistetuissa kiiloissa ole pysyviä vääntymiä.

#### 7) KÄYTTÖOHJEET.

Kiilat ovat työkaluja, jotka asetetaan ensin kallioon vasaralla, minkä jälkeen niitä käytetään putoamissuojainten ankkuripisteinä kalliolla etenemisessä, kiipeämisessä ja vuorikiipeilyssä.

7.1 - **Pitokyky.** Taulukossa esitetyt pitokyvyn vähimmäisarvot (kuva 1) saadaan testaamalla uutta kiilaa optimaalisella tavalla, normeja noudattaen ja ottamatta tukea huomioon. **Huomio!** Kiilan pitokyky kalliolla on yleensä näitä arvoja pienempi. **Huomio!** Pitokyky vuorikiipeilykäytössä riippuu useasta eri tekijästä, joita ovat esimerkiksi kivilaatu, halkeaman muoto, kiilan asettajan taidot ja kokemus jne.

7.2 - **Varoitukset.** 1) Kallioon asetetun kiilan pitokyky ja murtolujuus heikkenevät ajan myötä, ja myös toistuva käyttö (asettaminen ja irrottaminen) voi heikentää kiilan pitokykyä. 2) Käyttö meriympäristössä voi lyhentää tuotteen käyttöikää huomattavasti. 3) Kovia teräskiiloja (musta) ei voi suoristaa, ja pehmeät teräskiilat (harmaa) tulee suoristaa vasaralla halkeamien aiheuttamista varoen: älä missään tapauksessa käsittele kiiloja hiomapyörällä tai kuumenna niitä millään muulla tavalla, sillä niiden pitokyky saattaa heiketä.

Bruksinstruksjonene for denne enheten består av en generell og en spesifikk instruksjon, og begge må leses nøye før bruk. **Forsiktig!**  Dette arket utgjør kun den spesifikke instruksjonen.

#### SPESIFIKKE INSTRUKSJONER EN 569

Denne merknaden inneholder informasjon som er nødvendig for riktig bruk av følgende produkt (er): pitons.

#### 1) BRUKSOMRÅDE.

Dette produktet er personlig verneutstyr (PVU); det er i samsvar med forordningen (EU) 2016/425. EN 569:2007 / UIAA 122 - Fjellklatringsutstyr/Pitons. Pitonene er delt inn i to kategorier: S) Sikkerhetshull som har høy bruddkraft og en lengde på minst 90 mm; P) Progresjonspitoner som utviser en lavere bruddkraft enn sikkerhetspitoner. **Forsiktig!**  Bruk kun sikkerhetspitoner (S) for belays.

1.1 - **Bruksområder.** De myke stålpitonene (grå farge) må brukes på myk stein (kalkstein osv.), De harde pitonene (svart farge) må brukes på hard bergart (granitt, skifer etc.).

2) **GODKJENNINGSORGANER** Se forklaringen i de generelle instruksjonene (punkt 9 / tabell D): M1; N1.

3) **BENEVNELSER** (Fig. 2). A) Hode. B) Blad. C) Malje.

3.1 - **Hovedmaterialer.** Se forklaringen i de generelle instruksjonene (punkt 2.4): 1.

#### 4) MERKING.

Tall/bokstaver uten bildetekst: se forklaringen i de generelle instruksjonene (punkt 5). Tall/bokstaver med stjerne (\*): indikasjon tilstede avhengig av modell.

4.1 - **Generelt** (Fig. 2). Indikasjoner: 4; 6; 8; 11; 12; 13; 30) Brukbar lengde på pitonen angitt i centimeter (eks. L8 = lengde 8 cm); 31\*) Bokstav S som angir sikkerhetspitonene; 32\*) Bokstav P som indikerer progresjonspitoner.

4.2 - **Sporbarhet** (Fig. 2). Indikasjoner: T3; T8.

#### 5) KOMPATIBILITET.

Dette produktet kan kun brukes med CE-merkede enheter: fjellklatringsutstyr som karabiner (EN 12275), seler (EN 12277), tau (EN 892), slynger (EN 566) o.l.

#### 6) KONTROLLER.

I tillegg til kontrollene som er angitt nedenfor, må du følge indikasjonene gitt i de generelle instruksjonene (punkt 3).  Før hver bruk, må du bekrefte at: ingen sprekker eller korrosjonstegn er til stede; berget er kompakt og ikke sprøtt; bare pitoner laget av herdet stål, ingen permanente deformasjoner er til stede.

#### 7) BRUKSANVISNING.

Pitonene er verktøy som etter å ha blitt satt inn i berget ved hjelp av en hammer, blir ankere for beskyttelse mot fall fra en høyde under bevegelsen på fjellet, til klatring og fjellklatring.

7.1 - **Motstand.** Minimumsmotstandsverdiene, angitt i tabellen (Fig. 1), oppnås ved å teste en ny piton på optimal måte, i samsvar med normene og uten å ta hensyn til støtten. **Forsiktig!**  Motstanden for en piton i fjellet er normalt underordnet disse verdiene. **Forsiktig!**  Motstanden mot ekstraksjonen under bruk i fjellklatring avhenger av flere faktorer som: bergkvalitet, form på sprekken, dyktighet og erfaring hos personen som plasserer pitonen osv.

7.2 - **Advarsler.** 1) Holdekapasiteten og bruddstyrken til en piton som er plassert i berget, avtar etter hvert som tiden går, og til og med gjentatt bruk (plassering og eks-trekkraft) kan redusere pitonsmotstanden. 2) Bruk i et havmiljø kan redusere produktets levetid betraktelig. 3) De harde stålpitonene (svart farge) kan ikke rettes ut; de myke stålpitonene (grå farge) skal rettes ut med en hammer, forutsatt at det ikke oppstår sprekker. Bruk ikke slipeskive eller noen form for varme.

Brugervejledningen til denne anordning består af en generel vejledning og en specifik, og begge skal gennelæses nøje før brugen. **Bemærk!** Dette ark udgør kun den specifikke vejledning.

#### **SPECIFIKKE INSTRUKTIONER EN 569.**

Denne note indeholder de nødvendige informationer for en korrekt anvendelse af det/de følgende produkt/er: pitoner.

#### **1) ANVENDELSESOMRÅDE.**

Dette produkt er en personlig beskyttelsesanordning (P.P.E.); den er i overensstemmelse med forordning (EU) 2016/425. EN 569:2007 / UIAA 122 - Bjergbestigningudstyr / Pitons. Pitons er opdelt i to kategorier: S) Sikkerhedspitons, der udviser en høj brudkraft og har en længde på mindst 90 mm P) Progression pitons, som udviser en lavere bryde kraft end sikkerhed pitons. **Bemærk!** For belays kun bruge sikkerhed pitons (S).

**1.1 - Anvendelsesområder.** De bløde stålpitoner (grå farve) skal anvendes på blød sten (kalksten osv.), skal de hårde stålpitoner (sort farve) anvendes på hård sten (granit, schist osv.).

**2) NOTIFICEREDE ORGANER.** Se tegnforklaringen i den generelle vejledning (afsnit 9/tabel D): M1; N1.

**3) NOMENKLATUR** (Fig. 2). A) Hoved. B) Klinge. C) Øje.

**3.1 - Hovedmaterialer.** Se forklaringen i de generelle instruktioner (punkt 2,4): 1.

#### **4) MÆRKNING.**

Numre/tal uden billedtekst: Se tegnforklaringen i den generelle vejledning (afsnit 5). Numre/tal mes stjerne (\*): aktuel angivelse afhængigt af modellen.

**4.1 - Generelt** (Fig. 2). Indikationer: 4; 6; 8; 11; 12; 13; 30) Brugbar længde af piton angivet i centimeter (ex. L8 = længde 8 cm); 31\*) Brev S med angivelse af sikkerhedspitonerne 32\*) Bogstav et skriftsted P, der angiver progressionsgravene.

**4.2 - Sporbarhed** (Fig. 2). Indikationer: T3; T8.

#### **5) KOMPATIBILITET.**

Dette produkt kan kun bruges med CE-mærket udstyr: Bjergbestigningsudstyr såsom stik (EN 12275), seler (EN 12277), reb (EN 892), stropper (EN 566) mm.

#### **6) KONTROLLER.**

Ud over kontrollerne, som angives i det følgende, skal man overholde det angivne i den generelle vejledning (afsnit 3). Før hver brug skal det kontrolleres: at der ikke er revner eller korrosionstegn til stede. klippen er kompakt og ikke smuldrende; kun i pitons lavet i hærdet stål, ingen permanente deformationer er til stede.

#### **7) BRUGERVEJLEDNING.**

Pitons er værktøjer, der, efter at være blevet indsat i klippen ved hjælp af en hammer, bliver ankre til beskyttelse mod fald fra en højde under progression på rock, i klatring og bjergbestigning aktiviteter.

**7.1 - Modstand.** De mindste modstandsværdier, der er angivet på bordet (Fig. 1), opnås ved at teste en ny piton på optimal måde, idet de opfylder normerne og uden at tage hensyn til støtten. **Bemærk!** Modstanden af en piton i klippen er normalt ringere end disse værdier. Bemærk! Modstanden mod udvinding under brug i bjergbestigning aktiviteter afhænger af flere faktorer som: rock kvalitet, form af knæk, dygtighed og erfaring af den person, der placerer piton osv.

**7.2 - Advarsler.** 1) Bedriftskapaciteten og brudstyrken af en piton placeret i klippen falde som tiden går, og selv den gentagne brug (positionering og ex-trækkraft) kan reducere modstanden af piton. 2) Anvendelsen i et havmiljø kan reducere produktets levetid betydeligt 3) De hårde stålgruber (sort farve) kan ikke rettes. de bløde stålpitoner (grå farve) skal rettes med en hammer, forudsat at der ikke opstår revner: Under alle omstændigheder må der ikke anvendes slibehjul eller varme på nogen anden måde, fordi deres modstand kan reduceres.

De gebruiksaanwijzing van dit apparaat bestaat uit een algemene en een specifieke instructie. Zorg dat u beide zorgvuldig gelezen en begrepen hebt alvorens het apparaat in gebruik te nemen. **Opgelet!** Dit blad bevat slechts de specifieke instructie.

## **SPECIFIEKE INSTRUCTIES EN 569.**

Deze nota bevat de benodigde informatie voor het correcte gebruik van het/ (de) volgende product(en): pinnen.

### **1) TOEPASSINGSGEBIED.**

Dit product is een persoonlijk beschermingsmiddel (PBM) en voldoet aan verordening (EU) 2016/425. EN 569:2007 / UIAA 122 - Bergbeklimmingsapparatuur/Pinnen. De pinnen worden onderverdeeld in twee categorieën: S) Veiligheidspinnen die een hoge breekkracht van ten minste 90 mm tonen; P) Progressiepinne die een lagere breekkracht tonen dan veiligheidspinnen. **Opgelet!** Gebruik voor zekeringen alleen veiligheidspinnen (S).

**1.1 - Beoogd gebruik.** Pinnen van zacht staal (grijs van kleur) kunnen worden gebruikt op zachte rots kalksteen enz.), de pinnen van hard staal (zwart van kleur) kunnen worden gebruikt op harde rots (graniet, schist enz.).

**2) AANGEMELDE INSTANTIES.** Zie de legenda in de algemene instructies (paragraaf 9/tabel D): M1; N1.

**3) NOMENCLATUUR** (Fig. 2). A) Kop. B) Blad. C) Oog.

**3.1 - Belangrijkste materialen.** Zie de legenda in de algemene instructies (paragraaf 2.4): 1.

### **4) MARKERING.**

Nummers/letters zonder bijschrift: zie de legenda in de algemene instructies (hoofdstuk 5). Nummers/letters met een sterretje (\*): informatie beschikbaar afhankelijk van het model.

**4.1 - Algemeen** (Fig. 2). Indicaties: 4; 6; 8; 11; 12; 13; 30) Bruikbare pinlengte aangeduid in centimeters (ex. L8 = lengte 8 cm); 31\*) Letter S die de veiligheidspinnen aanduidt; 32\*) Letter P die de progressiepinne aanduidt.

**4.2 - Traceerbaarheid** (Fig. 2). Indicaties: T3; T8.

### **5) COMPATIBILITEIT.**

Dit product kan alleen worden gebruikt met EG-gemarkeerde apparaten: bergbeklimmersuitrusting zoals aansluitingen (EN 12275), harnassen (EN 12277), kabels (EN 892), banden (EN 566) enz.

### **6) CONTROLES.**

Naast onderstaande controles moet voldaan worden aan de beschrijving van de algemene instructies (paragraaf 3). Verifieer vóór elk gebruik dat: er geen tekenen van scheuren of corrosie zijn; de rots compact is en niet kan afbrokkelen; in de pinnen van gehard staal geen blijvende vervormingen zijn.

### **7) GEBRUIKSINSTRUCTIES.**

Pinnen zijn hulpmiddelen die na met behulp van een hamer in de rots te zijn gestoken, als ankers fungeren ter bescherming tegen het vallen van een hoogte tijdens de voortgang op rots en bij klim- en bergbeklimmingsactiviteiten.

**7.1 - Weerstand.** De minimale weerstandswaarden die worden weergegeven in tabel (Fig. 1) zijn verkregen door het testen van een nieuwe pin in optimale conditie, in overeenstemming met de normen en zonder de ondersteuning in acht te nemen. **Opgelet!** De weerstand van een pin in de rots is normaal gezien lager dan deze waarden. **Opgelet!** De weerstand van het uitnemen bij bergbeklimmingsactiviteiten hangt af van verschillende factoren zoals: kwaliteit van de rots, vorm van de breuk, vaardigheid en ervaring van de persoon die de pin plaatst enz.

**7.2 - Waarschuwingen.** 1) De bevestigingscapaciteit en de breekkracht van een pin die in de rots wordt geplaatst, vermindert naarmate de tijd verstrijkt, en ook herhaald gebruik (plaatsen en uitnemen) kan de weerstand van de pin verminderen. 2) Het gebruik in een maritieme omgeving kan aanzienlijk de levensduur van het product verminderen 3) De pinnen van hard staal (grijs van kleur) kunnen met een hamer worden rechtgetrokken, op voorwaarde dat er geen breuken worden gemaakt: gebruik nooit een slijpschijf of warmte op de pinnen, omdat dit de weerstand hiervan kan verminderen.

Navodila za uporabo te naprave so sestavljena iz splošnih in posebnih navodil, oboja morate pred uporabo naprave natančno prebrati in razumeti. **Pozor!** Zgibanika prikazuje samo specifična navodila.

#### POSEBNA NAVODILA EN 569.

Ta opomba vsebuje potrebne informacije za pravilno uporabo naslednjega/naslednjih izdelka/izdelkov: plezalni klinov.

#### 1) PODROČJE UPORABE.

Ta izdelek je osebna zaščitna naprava (OZO) in je v skladu z Uredbo (EU) 2016/425. EN 569:2007/ UIAA 122 - Gorniška oprema/plezalni klini. Plezalni klini se delijo v dve kategoriji: S) Varnostni plezalni klini, ki prenesejo visoko silo loma in imajo dolžino najmanj 90 mm; P) Progressivni plezalni klini, ki imajo nižjo silo loma kot Varnostni plezalni klini. **Pozor!** Za priveze uporabljajte samo varnostne plezalne kline (S).

**1.1 - Predvidene uporabe.** Plezalne kline iz mehkega jeka (siva barva) se uporabljajo na mehkih stenah (apnenec itd.), plezalne kline iz trdega jeka (črna barva) se uporabljajo na trdih stenah (granit, škrlat itd.).

**2) PRIGLAŠENI ORGANI.** Oglejte si legendo v splošnih navodilih (odstavek 9 / tabela D): M1; N1.

**3) NOMENKLATURA** (slika. 2). A) Glava. B) Klin. C) Zanka.

**3.1 - Osnovni materiali.** Glejte legendo v splošnih navodilih (odstavek 2.4): 1.

#### 4) OZNAKE.

Številke/črke brez napisa: oglejte si legendo v splošnih navodilih (odstavek 5). Številke/črke z zvezdico (\*): oznaka je prisotna za določene modele.

**4.1 - Splošno** (slika 2). Namen uporabe: 4; 6; 8; 11; 12; 13; 30) Uporabne dolžine plezalnih klinov, navedene v centimetrih (npr. L8 = dolžina 8 cm); 31\*) Črka S označuje varnostni plezalni klin; 32\*) Črka P označuje progresivne plezalne kline.

**4.2 - Sledljivost** (slika 2). Namen uporabe: T3; T8.

#### 5) ZDRUŽLJIVOST.

Ta izdelek se lahko uporablja samo z napravami z oznako CE: gorniško opremo, kot so vponke (EN 12275), pasovi (EN 12277), vrvi (EN 892), zanke (EN 566) itd.

#### 6) PREVERJANJA.

Poleg spodaj navedenih preverjanj upoštevajte tisto, kar je navedeno v splošnih navodilih (3. odstavek). Pred vsako uporabo preverite, da: niso prisotne razpoke ali korozijski znaki; je skala kompaktna in se ne drobi; samo v plezalnih klinih iz kaljenega jekla ni trajnih deformacij.

#### 7) NAVODILA ZA UPORABO.

Plezalni klini so orodje, ki po vstavitvi v skalo s kladivom postanejo sidra za zaščito pred padci z višine med plezanjem po skali, običajnim plezanjem in siceršnjimi gorniški dejavnostmi.

**7.1 - Upornost.** Najmanjše vrednosti upornosti, navedene na tabeli (slika 1), se pridobivajo tako, da se na optimalen način preveri plezalni klin, vse je v skladu z normami in brez upoštevanja podpore. **Pozor!** Upornost plezalnega klina v skali je običajno nižja od teh vrednosti. Pozor! Upornost na izvlek med uporabo pri gorniških dejavnostih je odvisna od več dejavnikov, kot so: kakovost skale, oblika razpoke, spretnost in izkušnost osebe, ki namešča plezalni klin.

**7.2 - Opozorila.** 1) Zmogljivost zadrževanja in trdnost pred lomom plezalnega klina, nameščenega v skalo, se s časom zmanjšujeta, celo večkratna uporaba (namestitve in izvleki) lahko zmanjšata upornost plezalnega klina. 2) Uporaba v morju lahko znatno skrajša življenjsko dobo izdelka 3) Plezalnih klinov iz trdega jeka (črna barva) ni mogoče ravnati; plezalne kline iz mehkega jeka (siva barva) je treba zravnavati s kladivom, pod pogojem, da ne nastanejo razpoke: v nobenem primeru ne uporabljajte brusilne plošče, ga ne izpostavljajte vročini ali spreminjajte na kakršen koli drug način, saj lahko tako zmanjšate upornost klina.

Návod na použitie tohto zariadenia pozostáva zo všeobecných a špecifických pokynov, ktoré sa pred použitím musia dôkladne prečítať a porozumieť im. **Upozornenie!** V tejto písomnej informácii pre používateľov sú uvedené len konkrétne pokyny.

#### ŠPECIFICKÉ POKYNY EN 569.

Táto poznámka obsahuje informácie potrebné na správne použitie tohto produktu / výrobkov: skoby.

#### 1) OBLASŤ POUŽITIA.

Tento produkt je osobným ochranným zariadením (P.P.E.); je v súlade s nariadením (EÚ) 2016/425. EN 569:2007 / UIAA 122 - Horolezecké vybavenie / Skoby. Skoby sú rozdelené do dvoch kategórií: S) Bezpečnostné skoby, ktoré vykazujú vysokú lomovú silu a majú dĺžku najmenej 90 mm; P) Progresívne skoby, ktoré vykazujú nižšiu silu pri lome ako bezpečnostné skoby. **Upozornenie!** Pre istenie používajte iba bezpečnostnej skoby (S).

1.1 - **Plánované použitia.** Na mäkké hornine (vápenec atď.) Musí byť použité mäkké ocelové skoby (šedá farba), na tvrdé hornine (žula, bridlice atď.) Musia byť použité tvrdé ocelové skoby (čierna farba).

2) **VYROZUMENÉ ORGÁNY.** Pozrite si legendu vo všeobecných pokynoch (odsek 9 / tabuľka D): M1; N1.

3) **NOMENKLATÚRA** (obr. 2). A) Hlava. B) Čepel. C) Očko.

3.1 - **Hlavné materiály.** Pozrite si legendu vo všeobecných pokynoch (odsek 2,4): 1.

#### 4) OZNAČOVANIE.

Číslo / písmená bez nadpisu: pozri legendu vo všeobecných pokynoch (odsek 5). Číslo/písmená označené hviezdikou (\*): označenie uvedené v závislosti od modelu.

4.1 - **Všeobecne** (obr. 2). Indikácie: 4; 6; 8; 11; 12; 13; 30) Použitelná dĺžka skoby uvedené v centimetroch (napr. L8 = dĺžka 8 cm); 31 \*) Písmeno S označujúce bezpečnostné skoby; 32 \*) Písmeno P označujúce progresívny skoby.

4.2 - **Výsledovateľnosť** (obr. 2). Indikácie: T3; T8.

#### 5) ZLUČITELNOSŤ.

Tento výrobok sa môže používať iba so zariadeniami označenými značkou CE: výbava pre alpinizmus, ako sú karabíny (EN 12275), sedacie postroja (EN 12277), laná (EN 892), slučky (EN 566) atd.

#### 6) KONTROLY.

Na základe ďalej uvedených kontrol dodržiavajte pokyny uvedené vo všeobecných pokynoch (odsek 3). **Pred každým použitím kontrolujte, či:** nie sú prítomné žiadne trhliny alebo známky korózie; hornina je kompaktná a nedrobivá; iba v podlahách vyrobených z kalenej ocele nie sú prítomné žiadne trvalé deformácie.

#### 7) NÁVOD NA POUŽITIE.

Skoby sú nástroje, ktoré sa po vložení do skaly pomocou kladiva stávajú kotvami pre ochranu proti pádu z výšky počas postupu na skale, pri horolezectve a horolezectvo.

7.1 - **Odolnosť.** Minimálne hodnoty odporu uvedené v tabuľke (obr. 1) sú získané testovaním novej skoby optimálnym spôsobom, v súlade s normami a bez zohľadnenia podpory. **Upozornenie!** Odolnosť skoby do skaly je obvykle nižšia ako tieto hodnoty. Upozornenie! Odolnosť proti ťažbe počas použitia v horolezeckých činnostiach závisí od niekoľkých faktorov, ako sú: kvalita skaly, tvar trhliny, zručnosť a skúsenosť osoby, ktorá umiestni piton atď.

7.2 - **Varovanie.** 1) Pridržiavací kapacita a pevnosť lomu umiestneného v skale sa s postupom času znižujú, a dokonca aj opakované použitie (polohovanie a ťah) môže znížiť odpor skone. 2) Použitie v morskom prostredí môže výrazne znížiť životnosť výrobku. 3) Tvrdé ocelové fajky (čierna farba) nemožno narovnať; mäkké ocelové jamy (šedá farba) by sa mali narovnať kladivom za predpokladu, že nevzniknú žiadne trhliny; v žiadnom prípade nepoužívajte brúsne kotúče ani nezahrievajte jamy iným spôsobom, pretože ich odpor môže byť znížený.



Instrucțiunile de utilizare a acestui dispozitiv constau dintr-o instrucțiune generală și una specifică și ambele trebuie citite cu atenție înainte de utilizare. **Atenție!** Această fișă constituie doar instrucțiunea specifică.

#### INSTRUCȚIUNI SPECIFICE EN 569.

Această notă conține informațiile necesare pentru utilizarea corectă a următoarelor produse: pitoane.

##### 1) DOMENIUL DE APLICARE.

Acest produs este un echipament individual de protecție (E.I.P.) este conform cu Regulamentul (UE) 2016/425. EN 569:2007/UIAA 122 - Echipament pentru alpinism/pitoane. Pitoanele sunt împărțite în două categorii: S) Pitoane de siguranță, care au o rezistență mare la rupere și o lungime de cel puțin 90 mm; P) Pitoane de progresie, care au o rezistență mai mică la rupere decât pitoanele de siguranță. **Atenție!** Pentru amarație, folosiți doar pitoane de siguranță (S).

**1.1 - Informații utile pentru folosința produsului.** Pitoanele din oțel moale (de culoare gri) trebuie utilizate pe stânci moi (calcar), iar pitoanele din oțel tare (de culoare neagră) trebuie utilizate pe stânci tari (granit, șist, etc.).

**2) ORGANE NOTIFICATE.** Consultați legenda din instrucțiunile generale (paragraful 9/tabelul D): M1; N1.

**3) NOMENCLATURĂ** (Fig. 2). A) Cap. B) Lamă. C) Inel.

**3.1 - Materiale principale.** Consultați legenda în instrucțiunile generale (paragraful 2.4): 1.

##### 4) MARCARE.

Numere/litere fără titlu: consultați legenda în instrucțiunile generale (paragraful 5). Numere/litere cu asterisc (\*): indicație prezentă în funcție de model.

**4.1 - Informații generale** (Fig. 2). Indicații: 4; 6; 8; 11; 12; 13; 30) Lungime utilă a pitonului indicată în centimetri (de ex. 18 = lungime de 8 cm); 31 \*) Litera S indică pitoanele de siguranță; 32 \*) Litera P indică pitoanele de progresie.

**4.2 - Trasabilitate** (Fig. 2). Indicații: T3; T8.

##### 5) COMPATIBILITATE.

Acest model este folosit doar cu dispozitive cu marcajul CE: conectori (model EN 12275) în calitate de echipament de alpinism, centuri (model EN 12277), corzi (model EN 892), benzi (model EN 566) etc.

##### 6) CONTROALE.

Pe lângă verificările listate mai jos, respectați indicațiile din instrucțiunile generale (paragraful 3). **Înainte de fiecare utilizare, verificați:** să nu existe semne de fisuri sau coroziune, stâncă să fie compactă și să nu fie fragilă, iar pentru pitoanele fabricate din oțel întărit, să nu existe deformații permanente.

##### 7) INSTRUCȚIUNI DE UTILIZARE.

Pitoanele sunt instrumente care, după introducerea în stâncă cu ajutorul unui ciocan, devin ancore de protecție împotriva căderilor de la înălțime în timpul progresării pe stâncă, în cadrul activităților de cățărare și alpinism.

**7.1 - Rezistență.** Valorile minime de rezistență, indicate în tabel (Fig. 1) sunt obținute prin testarea unui piton nou în mod optim, respectând normele și fără a se lua în considerare suportul. **Atenție!** Rezistența unui piton în stâncă este de obicei inferioară față de aceste valori. **Atenție!** Rezistența la extragere în timpul utilizării în cadrul activităților de alpinism depinde de mai mulți factori, precum: calitatea stâncii, forma stâncii, abilitățile și experiența persoanei care plasează pitonul, etc.

**7.2 - Avertismente.** 1) Capacitatea de susținere și rezistența la rupere a unui piton plasat în stâncă scade odată cu trecerea timpului, iar utilizarea repetată (poziționare și extragere) poate reduce rezistența pitonului. 2) Utilizarea într-un mediu marin poate reduce în mod considerabil durata de funcționare a produsului. 3) Pitoanele din oțel tare (de culoare neagră) nu pot fi îndreptate. Pitoanele din oțel moale (de culoare gri) trebuie îndreptate cu un ciocan, dacă nu sunt create fisuri: în orice caz, nu utilizați un polizor sau căldură pe pitoane, deoarece rezistența acestora poate fi redusă.

Návod k použití tohoto zařízení se skládá ze všeobecných a specifických pokynů. Před použitím je nutno obě části pečlivě přečíst. **Pozor! Tato brožurka obsahuje pouze specifické pokyny.**

## ZVLÁŠTNÍ POKYNY EN 569

Tyto pokyny obsahují informace nezbytné pro správné používání výrobku/výrobků: Skoby.

### 1) OBLAST POUŽITÍ.

Jedná se o osobní ochranný prostředek (OOP) proti pádům z výšky odpovídající nařízení (EU) 2016/425. EN 569:2007 / UIAA 122 - Horolezecké vybavení: / Skoby. Skoby jsou rozděleny do dvou kategorií: S) bezpečnostní skoby, které vykazují vysokou lomovou sílu a mají délku nejméně 90 mm; P) Progresivní skoby, které vykazují nižší sílu při lomu než bezpečnostní skoby. **Upozornění! Pro jištění používejte pouze bezpečnostní skoby (S).**

**1.1 - Zamýšlená použití.** Na měkké hornině (vápenec atd.) musí být použity měkké ocelové skoby (šedá barva), na tvrdé hornině (žula, břidlice atd.) Musí být použity tvrdé ocelové skoby (černá barva).

**2) NOTIFIKOVANÉ ORGÁNY** Viz legenda ve všeobecných pokynech (článek 9 / tabulka D): M1; N1.

**3) NÁZVOSLOVÍ** (Obr. 2). A) Hlava. B) Čepel. C) Očko.

**3.1 - Základní materiály.** Viz legenda ve všeobecných pokynech (článek 2.4): 1.

### 4) OZNAČENÍ.

Číslo/písmena bez popisku: viz legenda ve všeobecných pokynech (článek 5). Číslo/písmena s hvězdičkou (\*): označení umístěno v závislosti na daném modelu.

**4.1 - Obecné** (Obr. 2). Indikace: 4; 6; 8; 11; 12; 13; 30) Použitelná délka skoby uvedená v centimetrech (např. L8 = délka 8 cm); 31 \*) Písmeno S označující bezpečnostní skoby; 32 \*) Písmeno P označující progresivní skoby.

**4.2 - Sledovatelnost** (Obr. 2). Indikace: T3; T8.

### 5) KOMPATIBILITA.

Výrobek je určen pro použití pouze se zařízením označeným CE, tj. s horolezeckým vybavením, jako jsou karabiny (EN 12275), postroje (EN 12277), lana (EN 892), popruhy (EN 566) atd.

### 6) KONTROLY.

Kromě níže uvedených kontrol je nutno dodržet rovněž instrukce uvedené ve všeobecných pokynech (článek 3). Před každým použitím je nutno zkontrolovat, že: neexistují žádné trhliny nebo známky koroze; skála je kompaktní a nedrobivá; pouze v pažích vyrobených z tvrzené oceli nedochází k trvalým deformacím.

### 7) NÁVOD K POUŽITÍ.

Skoby jsou nástroje, které se po vložení do skály pomocí kladiva stávají kotvami pro ochranu proti pádům z výšky během postupu na skále, při horolezectví a horolezectví.

**7.1 - Odolnost.** Minimální hodnoty odporu uvedené v tabulce (obr. 1) jsou získány testováním nové skoby optimálním způsobem, v souladu s normami a bez zohlednění podpory. **Upozornění! Odolnost skoby do skály je obvykle nižší než tyto hodnoty. Upozornění! Odolnost proti těžbě během použití v horolezeckých činnostech závisí na několika faktorech, jako jsou: kvalita skály, tvar trhliny, dovednost a zkušenosť osoby, která umístí piton atd.**

**7.2 - Varování.** 1) Přidržovací kapacita a pevnost lomu umístěného ve skále se s postupem času snižují, a dokonce i opakované použití (polohování a tah) může snížit odpor skonu. 2) Použití v mořském prostředí může výrazně snížit životnost výrobku. 3) Tvrdé ocelové dýmky (černá barva) nelze narovnat; měkké ocelové jámy (šedá barva) by se měly narovnat kladivem za předpokladu, že nevzniknou žádné trhliny: v žádném případě nepoužívejte brusné kotouče ani nezahřívejte jámy jiným způsobem, protože jejich odpor může být snížen.

Az erre a felszerelésre vonatkozó használati utasítások általános és speciális utasításokból állnak, amelyeket használat előtt figyelmesen el kell olvasni.

**Figyelem!** Ez a lap csak a speciális utasításokat tartalmazza.

#### **SPECIÁLIS UTSÍTÁSOK EN 569**

Ez a ismertető az alábbi termék/ek helyes használatára vonatkozó utasításokat tartalmazza: szög/ek.

#### **1) ALKALMAZÁSI TERÜLET.**

Ez a termék egy személyi védőeszköz (PPE.); megfelel az (EU) 2016/425 rendeletnek. EN 569:2007 / UIAA 122 - Hegymászó felszerelések /Szögek.

A szögek két kategóriába sorolhatók: S) Biztosító szögek, amelyek nagy szakítóerővel rendelkeznek és legalább 90 mm hosszúak; P) Haladást segítő szögek, amelyek kisebb szakítóerővel rendelkeznek, mint a biztosító szögek.

**Figyelem!** Biztosításhoz csak biztosító szöveget (S) használjon.

**1.1 - Rendeltetésszerű használat.** A lágycél (szürke színű) szöveget lágy kőzethez (mészkö stb.), a keményacél (fekete színű) szöveget kemény kőzethez (gránit, pala stb.) kell használni.

**2) BEJELENTETT SZERVEZETEK.** Olvassa el a jelmagyarázatot az általános utasításokban (9. bek. / D tábl.): M1; N1.

**3) SZÓJEGYZÉK** (2. ábra). A) Fej. B) Szár. C) Fűzőlyuk.

**3.1 - Főbb anyagok.** Olvassa el a jelmagyarázatot az általános utasításokban (2.4 bek.): 1.

#### **4) JELÖLÉSEK.**

Ábrafelirat nélküli számok/betűk: olvassa el a jelmagyarázatot az általános utasításokban (5. bek.). Csillaggal (\*) jelölt számok/betűk: a modelltől függően jelenlévő jelzés.

**4.1 - Általános** (2. ábra). Útmutatások: 4; 6; 8; 11; 12; 13; 30) A szög hasznos hossza centiméterben megadva (pl. L8 = hossz 8 cm); 31\*) Az „S” betű a biztosító szöveget jelöli; 32\*) A „P” betű a haladást segítő szöveget jelöli.

**4.2 - Nyomon követhetőség** (2. ábra). Útmutatások: T3; T8.

#### **5) KOMPATIBILITÁS.**

Ez a termék csak CE-jelöléssel ellátott berendezéssel használható: hegyászó felszerelések, mint például csatlakozók (EN 12275), hevederek (EN 12277), kötelek (EN 892), hámok (EN 566) stb.

#### **6) ELLENŐRZÉSEK.**

Az alább felsorolt ellenőrzéseken túl az általános utasításokban (3. bekezdés) jelzetteknek is teljesülniük kell. Minden használat előtt ellenőrizze a következőket: nincsenek repedések vagy korróziós jelek; a szikla tömör és nem morzsalékos; csak az edzett acélból készült szögekben nincs állandó deformáció.

#### **7) HASZNÁLATI UTASÍTÁS.**

A szögek olyan szerszámok, amelyeket ha egy kalapáccsal beverünk a sziklába, magasból történő lezuhanás elleni védelmet biztosító rögzítési pontok lesznek a sziklán történő előrehaladás, hegymászás és sziklamászás során.

**7.1 - Ellenállás.** A táblázatban (1. ábra) feltüntetett minimális ellenállási értékeket egy új szög optimális tesztelésével kapjuk meg, a normák betartásával és a támasz figyelembevételével. **Figyelem!** Egy szög közvetlen szembeni ellenállása általában kisebb, mint ezek az értékek. **Figyelem!** A kihúzással szembeni ellenállás hegymászás során történő alkalmazás során számos tényezőtől függ, úgymint kőzetminőség, a repedés alakja, a szöveget elhelyező személy tudása és tapasztalata stb.

**7.2 - Figyelmeztetések.** 1) A kőzetbe helyezett szög tartóképesége és szakítószilárdsága az idő múlásával csökken, és még az ismételt használat (pozicionálás és kihúzás) is csökkentheti a szög ellenállását. 2) A tengeri környezetben történő használat jelentősen lerövidítheti a termék élettartamát. 3) A keményacél (fekete színű) szöveget nem lehet kiegyenesíteni; a lágycél (szürke színű) szöveget kalapáccsal kell kiegyenesíteni, feltéve, hogy nem keletkeznek repedések: mindenesetre ne használjon csiszolókorongot, illetve más módon se melegítse fel a szöveget, mert csökkenhet az ellenállásuk.

Οι οδηγίες για τη χρήση της συσκευής αυτής αποτελούνται από ένα γενικό και ένα ειδικό μέρος, πρέπει να διαβάσετε προσεκτικά και τα δύο πριν από τη χρήση.

**Προσοχή!** Αυτό το φυλλάδιο περιέχει μόνο τις ειδικές οδηγίες.

#### **ΕΙΔΙΚΕΣ ΟΔΗΓΙΕΣ EN 569.**

Αυτή ή σημείωση περιέχει τις απαραίτητες πληροφορίες για τη σωστή χρήση των ακόλουθων προϊόντων: σφήνες.

#### **1) ΠΕΔΙΟ ΕΦΑΡΜΟΓΗΣ.**

Αυτό το προϊόν αποτελεί Μέσο Ατομικής Προστασίας (ΜΑΠ) • είναι σύμφωνο με τον Κανονισμό (ΕΕ) 2016/425. EN 569: 2007 / UIAA 122 - Εξοπλισμός ορειβάσις/ Σφήνες. Οι σφήνες χωρίζονται σε δύο κατηγορίες: S) Σφήνες ασφαλείας που παρουσιάζουν υψηλή δύναμη θραύσης και έχουν μήκος τουλάχιστον 90 mm. P) Προοδευτικές σφήνες που παρουσιάζουν χαμηλότερη δύναμη θραύσης από τις σφήνες ασφαλείας. **Προσοχή!** Για τους βρόχους χρησιμοποιείτε μόνο σφήνες ασφαλείας (S).

**1.1 - Προβλεπόμενες χρήσεις.** Οι μαλακές χαλύβδινες σφήνες (γκρι χρώμα) πρέπει να χρησιμοποιούνται σε μαλακό βράχο (ασβεστόλιθο κ.λπ.), οι σκληρές χαλύβδινες φιάλες (μαύρο χρώμα) πρέπει να χρησιμοποιούνται σε σκληρό βράχο (γρανίτη, σχιστόλιθο κλπ.).

**2) ΚΟΙΝΟΠΟΙΗΜΕΝΟΙ ΟΡΓΑΝΙΣΜΟΙ** Αναφερθείτε στο υπόμνημα των γενικών οδηγιών (παράγραφος 9 / ταμπέλα D): M1, N1.

**3) ΟΝΟΜΑΤΟΛΟΓΙΑ** (Εικ. 2). Α) Κεφαλή. Β) Λεπίδα. Γ) Οπή.

**3.1 -Κύρια υλικά.** Ανατρέξτε στο υπόμνημα των γενικών οδηγιών (παράγραφος 2.4): 1.

#### **4) ΣΗΜΑΝΣΗ.**

Αριθμοί/γράμματα χωρίς λεζάντα: Αναφερθείτε στο υπόμνημα των γενικών οδηγιών (παράγραφος 5). Αριθμοί/γράμματα με αστερίσκο: σημείωση παρούσα ανάλογα με το προϊόν.

**4.1 -Γενικά** (Εικ. 2). Υποδείξεις: 4; 6; 8; 11; 12; 13; 30) Χρησιμοποιούμενο μήκος της σφήνας που υποδεικνύεται σε εκατοστά (π.χ. 18 = μήκος 8 cm). 31 \*) γράμμα S που υποδεικνύει τις σφήνες ασφαλείας · 32 \*) Γράμμα P που υποδεικνύει τις σφήνες προώθησης.

**4.2 -Ιχνηλασιμότητα** (Εικ. 2). Υποδείξεις: T3, T8.

#### **5) ΣΥΜΒΑΤΟΤΗΤΑ.**

Το προϊόν αυτό μπορεί να χρησιμοποιηθεί μόνο σε συνδυασμό με τον εξοπλισμό που φέρει σήμανση CE: Εξοπλισμός ορειβάσις, όπως συνδέσεις (EN 12275), εξοπλισμός (EN 12277), ιμάντες (EN 892), αρτάνες (EN 566) κλπ.

#### **6) ΕΛΕΓΧΟΙ.**

Σε συνέχεια των ελέγχων που παρατίθενται παρακάτω, συμμορφώνεται με ό, τι αναφέρεται στις γενικές οδηγίες (παράγραφος 3). Πριν από κάθε χρήση, βεβαιωθείτε ότι: δεν υπάρχουν ρωγμές ή σημάδια διάβρωσης. ο βράχος είναι συμπαγής και δεν είναι εύθραυστος. Μόνο στις σφήνες που κατασκευάζονται σε σκληρυμένο χάλυβα, δεν υπάρχουν μόνιμες παραμορφώσεις.

#### **7) ΟΔΗΓΙΕΣ ΧΡΗΣΗΣ.**

Οι σφήνες είναι εργαλεία που μετά την τοποθέτησή τους στο βράχο με σφυρί γίνονται άγκιστρα για την προστασία από τις πτώσεις από ύψος κατά τη διάρκεια της εξέλιξης σε βράχο, σε δραστηριότητες αναρρίχησης και ορειβάσις.

**7.1 - Αντίσταση.** Οι ελάχιστες τιμές αντίστασης, που υποδεικνύονται στον πίνακα (Σχήμα 1), λαμβάνονται με δοκιμασία μιας νέας σφήνας με τον βέλτιστο τρόπο, σύμφωνα με τους κανόνες και χωρίς να λαμβάνεται υπόψη η στήριξη.

**Προσοχή!** Η αντίσταση μιας σφήνας στο βράχο είναι κανονικά κατώτερη από αυτές τις τιμές. **Προσοχή!** Η αντίσταση στην εξαγωγή κατά τη χρήση στις δραστηριότητες ορειβάσις εξαρτάται από διάφορους παράγοντες όπως: ποιότητα βράχου, σχήμα ρωγμών, δεξιότητα και εμπειρία του ατόμου που τοποθετεί τη σφήνα κ.λπ.

**7.2 - Προειδοποιήσεις.** 1) Η ικανότητα συγκράτησης και η αντοχή θραύσης μιας σφήνας που τοποθετείται στο βράχο μειώνεται όσο περνάει ο χρόνος, και ακόμη και η επαναλαμβανόμενη χρήση (τοποθέτηση και εκτόνωση) μπορεί να μειώσει την αντίσταση της σφήνας. 2) Η χρήση σε θαλάσσιο περιβάλλον μπορεί να μειώσει σημαντικά τη διάρκεια ζωής του προϊόντος. 3) Οι σκληρές χαλύβδινες σφήνες (μαύρο χρώμα) δεν μπορούν να ευθυγραμμιστούν. Οι μαλακές χάλκινες σφήνες (γκρι χρώμα) πρέπει να ισώνονται με σφυρί, με την προϋπόθεση ότι δεν δημιουργούνται ρωγμές: σε καμία περίπτωση μην χρησιμοποιείτε τον τροχό λείανσης ή θερμαίνετε με οποιονδήποτε άλλο τρόπο τις σφήνες, επειδή η αντοχή τους μπορεί να μειωθεί.

Selle seadme kasutusjuhised koosnevad üldisest juhendist ja spetsiifi lisest juhendist ning mõlemad tuleb enne kasutamist hoolikalt läbi lugeda. **Tähelepanu!** Selles voldikus on toodud ainult spetsiifilised juhised.

#### **SPETSIIFILISED JUHISED EN 569.**

See märkus sisaldab teavet, mis on vajalik järgmiste toodete õigeks kasutamiseks: kaljunaelad.

#### **1) KOHALDAMISALA.**

See toode on isikukaitsevahend (PPE); vastab määrusele (EL) 2016/425. EN 569:2007 / UIAA 122 - Mägironimisvarustus: kaljunaelad. Kaljunaelad jagunevad kahte kategooriasse: S) ohutuse kaljunaelad millel on kõrge purunemisjõud ja pikkus vähemalt 90 mm; P) edasiliikumiseks kasutatavad kaljunaelad millel on ohutuse kaljunaeladest madalam purunemisjõud. **Tähelepanu!** Kõiega kinnitustes on lubatud kasutada ainult ohutuse kaljunaelu (S).

**1.1 - Ettenähtud kasutamine.** Pehmed terasest kaljunaelad (hallid) on ettenähtud kasutamiseks pehmes kivis (lubjakivi jne), karrastatud terasest kaljunaelad (mustad) on kasutamiseks tugevas kivis (graniit, kiltkivi jne).

**2) TEAVITATUD ASUTUSED.** Konsulteerige legendi üldises juhendis (punkt 9 / tabel D): M1; N1.

**3) NOMENKLATUUR** (joonis 2). A) Pea. B) Tera. C) Ava.

**3.1 - Peamised materjalid.** Konsulteerige legendi üldises juhendis (punkt 2.4): 1.

#### **4) MÄRGISTAMINE.**

Numbrid/tähed ilma pealdiseta: vaadake legendi üldistes juhistes (jaotis 5). Tärganiga numbrid / tähed (\*): näidatud sõltuvalt mudelist.

**4.1 - Üldine** (joonis 2). Näidustused: 4; 6; 8; 11; 12; 13; 30) Kaljunaela kasutatav pikkus sentimeetrites (nt L8 = pikkus 8 cm); 31\*) Täht S mis tähistab ohutuse kaljunaela; 32\*) Täht P mis tähistab edasiliikumise kaljunaela.

**4.2 - Jälgitavus** (joonis 2). Näidustused: T3; T8.

#### **5) KOKKUSOBIVUS.**

Seda toodet saab kasutada ainult koos CE-vastavusmärgisega seadmetega: mägironimisvarustus nagu näiteks ühendusklambrid (EN 12275), rakmed (EN 12277), köied (EN 892), aasad (EN 566) jne.

#### **6) KONTROLLID.**

Lisaks all loetletud kontrollidele tuleb järgida üldiseid juhiseid (lõige 3). Enne igat kasutuskorda kontrollige, et puuduvad praod ja rooste; kivi on kompaktna ja ei murene; karastatud terasest kaljunaelad ei tohi olla deformeerunud.

#### **7) KASUTUSJUHISED.**

Kaljunaelad on tööriistad mis pärest kivisse haamerdamist toimivad ankruna ja kaitsevad edasiliikumisel kukkumiste eest. Kasutamiseks ronimisel ja mägironimisel.

**7.1 - Takistus.** Tabelis (joonis 1) näidatud minimaalsed takistuse väärtused on saadud kaljunaela optimaalsel katsetamisel vastavalt standarditele ja arvestamata toega. **Tähelepanu!** Kaljunaela takistus kivis on reeglina nendest väärtustest väiksem. **Tähelepanu!** Mägironimisel esinev väljatulemise takistus sõltub erinevatest asjaoludest: kivi kvaliteet, praod kuju, kaljunaela paigutava isiku oskused ja kogemused jne.

**7.2 - Hoiatused.** 1) Aja jooksul kivisse paigaldatud kaljunaela toetusvõime ja purunemisjõud väheneb. Samuti vähendab kaljunaela takistust selle korduv kasutamine (paigutamine ja eemaldamine). 2) Merekeskkonnas kasutamine võib toote tööiga märkimisväärselt vähendada. 3) Karastatud terasest kaljunaelad (mustad) ei ole sirgendatavad; pehmetest terasest kaljunaelad (hallid) on sirgendatavad haamriga kui see ei tekita pragusid; keelatud on kasutada lihvimisketast või kuumust, sest see vähendab kaljunaela takistust.

Šī aprīkojuma lietošanas instrukcija ietver vispārīgo un īpašo instrukciju, un pirms aprīkojuma izmantošanas ir uzmanīgi jāizlasa abas šīs instrukcijas. **Uzmanību!** Šajā lapā ir minēti tikai specifiskie norādījumi.

#### SPECIFISKIE NORĀDĪJUMI EN 569.

Šeit ir norādīta informācija sekojošu izstrādājumu pareizai lietošanai: alpinisma āķis.

#### 1) IZMANTOŠANAS JOMA.

Šis ražojums ir individuālais aizsardzības līdzeklis (IAL); tas atbilst Regulas (ES) Nr. 2016/425 prasībām. EN 569:2007/UIAA 122 - Alpinisma inventārs/alpinisma āķi. Alpinisma āķi tiek iedalīti divās kategorijās: S) Drošības alpinisma āķi ar augstu plisuma pārrāvuma stiprību un vismaz 90 mm garumu; P) Virzības alpinisma āķi, kuriem ir zemāka pārrāvuma stiprība nekā drošības āķiem. **Uzmanību!** Drošības cilpām un virvēm atļauts izmantot tikai drošības alpinisma āķus (S).

**1.1 - Paredzētais izmantošanas veids.** Mikstā tērauda alpinisma āķi (pelēkas krāsas) ir paredzēti izmantošanai uz mikstām kliniņiem (kalņakmens utt.), bet cietā tērauda alpinisma āķi (melns krāsas) ir jāizmanto uz cietām kliniņiem (granīts, slānekļis utt.).

**2) PAZIŅOTĀS IESTĀDES.** Skatiet paskaidrojumus vispārīgajā instrukcijā (9. sadaļa / D tabula): M1; N1.

**3) NOMENKLATŪRA** (2. att.). A) Galva. B) Asmens. C) Cilpa.

**3.1 - Galvenie materiāli.** Skatiet paskaidrojumus vispārīgajā instrukcijā (2,4. sadaļa): 1.

#### 4) MARĶĒJUMS.

Skaitļi/burti bez atšifrējuma: skatiet paskaidrojumus vispārīgajā instrukcijā (5. sadaļa). Skaitļi/burti ar zvaigznīti (\*): indikācija atkarīga no modeļa.

**4.1 - Vispārīgi** (2. att.). Norādījumi: 4; 6; 8; 11; 12; 13; 30) Izmantojamais alpinisma āķa garums centimetros (piem., L8 = garums 8 cm); 31\*) Burts S apzīmē drošības alpinisma āķus; 32\*) Burts P apzīmē kāpšanai paredzētos alpinisma āķus.

**4.2 - Izsekojamība** (2. att.). Norādījumi: T3; T8.

#### 5) SADERĪBA.

Šo izstrādājumu ir atļauts izmantot tikai ar aprīkojumu ar CE marķējumu: alpinisma inventārs, piemēram, stiprinājumi (EN 12275), uzkabes (EN 12277), virves (EN 892), lingas (EN 566) u. tml.

#### 6) PARBAUDES.

Zemāk uzskaitīto pārbažu veikšanā ir jāievēro vispārīgie norādījumi (3. paragrāfs). **Pirms katras izmantošanas reizes:** pārliedzieties par to, ka izstrādājumam nav plaisu vai korozijas pazīmju; klinčs ir kompakta, nav lūstoša; rūdīta tērauda alpinisma āķiem nav deformāciju.

#### 7) LIETOŠANAS INSTRUKCIJA.

Alpinisma āķi ir instrumenti, kas tiek ar āmuru palīdzību iedzīti klinčs, kļūstot par enkuriem aizsardzībai pret kritieniem no augstam kāpšanas augšup laikā gan alpinisma, gan kalnkāpšanas un klinčkāpšanas laikā.

**7.1 - Noturība.** Minimālās noturības vērtības ir norādītas tabulā (1. att.). Šīs vērtības tiek iegūtas, veicot optimālu jaunu alpinisma āķu testēšanu saskaņā ar attiecīgajām normām un prasībām. **Uzmanību!** Alpinisma āķa noturība klinčā parasti ir zemāka par šīm vērtībām. **Uzmanību!** Noturība pret izslidēšanu vai izņemšanu no klinčs ir atkarīga no vairākiem faktoriem: klinčs akmens kvalitāte, plaisas forma, cilvēka, kas izmanto alpinisma āķi, pieredze un prasmes utt.

**7.2 - Bīdīnājumi.** 1) Klinčs akmeni iedzītu alpinisma āķu slodzes nestspēja pārraušanas stiprība samazinās ar laiku, kā arī alpinisma āķa stiprība samazinās atkārtotas izmantošanas rezultātā (pozicionēšana un izvilkšana). 2) Izmantošana jūras vidē var būtiski samazināt šī izstrādājuma kalpošanas laiku. 3) Cietinātā tērauda alpinisma āķus (melns krāsā) nav iespējams iztaisnot; mikstā tērauda alpinisma āķus (pelēkas krāsas) ir jātaisno ar āmuru, ar nosacījumu, ka netiek izveidotas plaisas: jebkurā gadījumā ir aizliegts izmantot slīpēšanas instrumentus vai karstumu, jo to iedarbības rezultātā var tikt samazināta alpinisma āķu noturība.

Šio prietaiso naudojimo vadovą sudaro bendrosios ir specialiosios instrukcijos, kurias prieš naudojimą reikia atidžiai perskaityti ir suprasti. **Dėmesio!** Šiame lapelyje parodyta tik konkreči instrukcija.

**SPECIALIOS INSTRUKCIJOS EN 569.**

Šioje pastaboje yra informacijos, reikalingos teisingam šių produktų naudojimui: pitonams.

**1) TAIKYMO SRITIS.**

Šis produktas yra asmeninė apsaugos priemonė (AAP); jis atitinka Reglamentą (ES) 2016/425. EN 569: 2007 / UIAA 122 - Alpinizmo įranga / Pitonai. Pitonai yra suskirstyti į dvi kategorijas: S) Saugos taurės, turinčios didelę trūkimo jėgą ir kurių ilgis ne mažesnis kaip 90 mm; P) progresavimo taškai, pasižymintys mažesne laužymo jėga nei saugos taškai. **Dėmesio!** Rutuliams naudokite tik apsauginius pitonus (S).

**1.1 - Numatomi naudojimo būdai.** Ant minkštų uolienu (pilka spalva) turi būti naudojami minkšto plieno pitonai (kalkakmenis ir kt.), o kietojo plieno pitonai (juoda spalva) - ant kietų uolienu (granito, skiedinio ir kt.).

**2) PRANEŠTI ĮSTAIGOS.** Žiūrėkite paaiškinimus bendrose instrukcijose (9 dalis / D lentelė): M1; N1.

**3) NOMENKLATŪRA** (2 pav.). Galva. B) Ašmenys. C) Kilpa.

**3.1 - Pagrindinės medžiagos.** Skaitykite paaiškinimus bendrose instrukcijose (2.4 punktas) : 1.

**4) ŽENKLINIMAS.**

Skaičiai / raidės be antraščių: skaitykite paaiškinimą bendruose nurodymuose (5 dalis). Skaičiai / raidės su žvaigždute (\*): nuoroda rodoma atsižvelgiant į modelį.

**4.1 - Bendroji dalis** (2 pav.). Indikacijos: 4; 6; 8; 11; 12; 13; 30) naudingas pitono ilgis nurodytas centimetrais (pvz., L8 = ilgis 8 cm); 31\*) raidė S, nurodanti saugos taškus; 32\*) raidė P, nurodanti progresijos taškus.

**4.2 - Atsekamumas** (2 pav.). Indikacijos: T3; T8.

**5) SUDERINAMUMAS.**

Šis produktas gali būti naudojamas tik kartu su CE ženklu pažymėta įranga: alpinizmo įranga, tokia kaip jungtys (EN 12275), diržai (EN 12277), virvės (EN 892), diržai (EN 566) ir t.t.

**6) PATIKRINIMAI.**

Toliau išvardyti patikrinimai atitinka tai, kas nurodyta bendruosiuose nurodymuose (3 dalis). Prieš kiekvieną naudojimą patikrinkite, ar: nėra įtrūkimų ar korozijos požymių; uola yra kompaktiška ir nėra puri; tik iš grūdinto plieno pagamintose staklėse nuolatinių deformacijų nėra.

**7) NAUDOJIMO INSTRUKCIJOS.**

Stūmokliai yra įrankiai, kurie, plaktuku įkišti į uolą, tampa inkarais, apsaugančiais nuo kritimo iš aukščio, kylant ant uolos, laipiojimo ir alpinizmo srityse.

**7.1 - Pasipriešinimas.** Lentelėje (1 pav.) Nurodytos minimalios varžos vertės yra gaunamos optimaliu būdu išbandant naują pitoną, laikantis normų ir nevertinant atramos. **Dėmesio!** Pitono atsparumas uolienoms paprastai yra mažesnis už šias vertes. Dėmesio! Atsparumas išgavimui, vartojant jį alpinizmo veikloje, priklauso nuo keleto veiksnių, tokių kaip: uolienu kokybė, įtrūkimo forma, pitono pastatymo asmens įgūdžiai ir patirtis ir kt.

**7.2 - Įspėjimai.** 1) Į uolieną įdėto pitono sulaikymo talpa ir trūkimo jėga laikui bėgant mažėja, ir net pakartotinis naudojimas (padėties nustatymas ir ištraukimas) gali sumažinti pitono atsparumą. 2) Naudojimas jūrinėje aplinkoje gali žymiai sutrumpinti gaminio eksploatavimo laiką. 3) Kieto plieno pitono (juodos spalvos) negalima ištiesinti; minkšto plieno pitonai (pilka spalva) turėtų būti ištiesinti plaktuku, su sąlyga, kad nebus įtrūkimų: jokių būdu nenaudokite šlifavimo disko ir jokių kitu būdu nešildykite pitono, nes jų atsparumas gali būti sumažintas.

Инструкциите за употреба на това устройство се състоят от общи и специални инструкции, като и двата вида трябва да бъдат внимателно прочетени преди употреба. **Внимание!** Тази брошура показва само специалните инструкции.

#### **СПЕЦИФИЧНИ ИНСТРУКЦИИ EN 569.**

Този документ съдържа информацията, необходима за правилното използване на следния/те продукт/и: питони.

##### **1) ОБЛАСТ НА ПРИЛОЖЕНИЕ.**

Този продукт е лично предпазно средство (ЛПС); то е в съответствие с Регламент (ЕС) 2016/425. EN 569:2007 / UIAA 122 - Оборудване за алпинизъм /Питони. Питоните са разделени на две категории: S) Предпазни питони, които демонстрират висока разрушителна сила и имат дължина най-малко 90 мм; P) Прогресивни питони, които демонстрират по-ниска разрушителна сила от предпазните питони. **Внимание!** За закрепване използвайте само предпазни питони (S).

**1.1 - Предназначение.** Меките стоманени питони (сив цвят) трябва да се използват върху мека скала (варовик и др.), а твърдите стоманени питони (черен цвят) трябва да се използват върху твърди скали (гранит, шисти и т.н.).

**2) НОТИФИЦИРАНИ ОРГАНИ.** За справка, прегледайте легендата в общите инструкции (раздел 9 / таблица D): M1; N1.

**3) НОМЕНКЛАТУРА** (фиг. 2). А) Глава. В) Острие. С) Малък отвор.

**3.1 - Основни материали.** За справка, разгледайте легендата в общите инструкции (раздел 2.4): 1.

##### **4) МАРКИРОВКА.**

Цифри/букви без надписи: за справка, разгледайте легендата в общите инструкции (раздел 5). Числа/букви със звезда (\*): обозначение, налично в зависимост от модела.

**4.1 - Общи** (фиг. 2). Означения: 4; 6; 8; 11; 12; 13; 30) Използваема дължина на питона, посочена в сантиметри (напр. 18 = дължина 8 см); 31\*) Буква S, обозначаваща предпазните питони; 32\*) Буква P, обозначаваща предпазните питони.

**4.2 - Възможност за проследяване** (фиг. 2). Обозначения: T3; T8.

##### **5) СЪВМЕСТИМОСТ.**

Този продукт може да се използва само в комбинация с оборудване, маркирано с CE: оборудване за алпинизъм, като съединители (EN 12275), сбруи (EN 12277), въжета (EN 892), сапани (EN 566) и др.

##### **6) ПРОВЕРКИ.**

След проверките, изброени по-долу, спазвайте посоченото в общите инструкции (раздел 3). Преди всяка употреба проверете дали: няма пукнатини или признаци за корозия; скалата е компактна и не ронлива; само в питоните, направени от закалена стомана, не се наблюдават постоянни деформации.

##### **7) ИНСТРУКЦИИ ЗА УПОТРЕБА.**

Питоните са инструменти, които, след като се вмъкнат в скалата с помощта на чук, стават котви за защита срещу падания от височина по време на изкачването на скала, при катерене и алпинизъм.

**7.1 - Съпротивление.** Минималните стойности на съпротивлението, посочени в таблицата (фиг. 1), са получени при тестване на нов питон по оптимален начин, в съответствие с нормите и без да се отчита опората. **Внимание!** Съпротивлението на питон в скалата обикновено е по-ниско от тези стойности.

**Внимание!** Съпротивлението при изтегляне по време на използването в планинските дейности зависи от няколко фактора като: качество на скалата, форма на пукнатината, умение и опит на човека, който поставя питона и т.н.

**7.2 - Предупреждения.** Капацитетът на задържане и якостта на счупване на питон, поставен в скалата, намаляват с течение на времето и дори многократната употреба (позициониране и екстракция) може да намали съпротивлението на питона. 2) Използването в морска среда може значително да намали продължителността на експлоатация на продукта 3) Твърдите стоманени питони (черен цвят) не могат да се изправят; меките стоманени питони (сив цвят) могат да се изправят с чук, при условие, че нямат пукнатини: в никакъв случай не трябва да се използва шлифовъчно колело или да се нагриват по някакъв начин питоните, защото тяхната устойчивост може да бъде намалена.



Upute za uporabu ovog uređaja su sačinjene od općih uputa i specifi kacija, a oboje moraju biti pažljivo pročitani prije uporabe. **Pozornost!** Ovaj dokument sadrži samo specifi kacije.

## 7) SPECIFIČNE UPUTE EN 569.

Ova obavijest sadrži informacije potrebne za ispravnu uporabu sljedećeg/ih proizvoda: klinova.

### 1) PODRUČJE PRIMJENE.

Ovaj proizvod je uređaj za individualnu zaštitu osobnih zaštitnih sredstava (OZS); sukladan je pravilniku (UE) 2016/425. EN 569:2007 / UIAA 122 - Planinarska oprema /klinovi. Klinovi se dijele u dvije kategorije: S) Sigurnosni klinovi koji pokazuju veliku silu loma i duljine od najmanje 90 mm; P) Klinovi za napredovanje koji pokazuju nižu silu loma od sigurnosnih klinova. **Pozornost!** Za belaye koristite samo sigurnosne klinove (S).

**1.1 - Predviđena namjena.** Klinovi od mekanog čelika (sive boje) moraju se koristiti na mekanim stijenama (vapnenac i slično), klinovi od tvrdog čelika (crne boje) moraju se koristiti na tvrdim stijenama (granit, škriljavec i slično).

**2) NADLEŽNA TIJELA.** Pogledajte legendu u općim uputama (paragraf 9 / tablica D). M1; N1.

**3) NOMENKLATURA** (Slika 2). A) Glava. B) Oštrica. C) Ušica.

**3.1 - Osnovni materijali.** Pogledajte legendu u općim uputama (paragraf 2,4): 1.

### 4) OZNAKA.

Brojevi/slova bez naslova: Pogledajte legendu u općim uputama (paragraf 5). Brojevi/ slova sa zvjezdicom (\*): oznaka je nazočna u ovisnosti od modela.

**4.1 - Općenito** (Slika 2). Indikacije: 4; 6; 8; 11; 12; 13; 30) Iskoristiva dužina pitona naznačena u centimetrima (npr.L8 = dužina 8 cm); 31\*) Slovo s označava sigurnosne klinove; 32\*) Slovo P označava klinove za napredovanje.

**4.2 - Mogućnost praćenja** (Slika 2). Indikacije: T3; T8.

### 5) KOMPATIBILNOST.

Ovaj proizvod može se koristiti isključivo u kombinaciji s opremom s CE oznakom: planinarskom opremom poput priključaka (EN 12275), penjačkih pojaseva (EN 12277), užadi (EN 892), uprta (EN 566) itd.

### 6) KONTROLE.

U nastavku su navedene provjere, pridržavajte se općih uputa (odlomak 3). Prije svake uporabe provjerite sljedeće: da nema pukotina ili znakova korozije, da je stijena kompaktna i nije lomljiva, a kod klinova od kaljenog čelika da nema trajnih deformacija.

### 7) UPUTE ZA UPORABU.

Klinovi su alati koji, nakon što ih se umetne u stijenu čekićem, postaju sidra za zaštitu od padova s visine tijekom napredovanja na stijeni, kod penjanja i planinarskih aktivnosti.

**7.1 - OTPOR.** Minimalne vrijednosti otpora, naznačene u tablici (Slika 1) dobivene su testiranjem novog klina na optimalan način, u skladu s normama i bez razmatranja potpore. **Pozornost!** Otpor klina u stijeni normalno je manji od tih vrijednosti. **Pozornost!** Otpor na vađenje tijekom korištenja u aktivnostima planinarenja ovisi o nekoliko čimbenika poput: kvalitete stijene, oblika pukotine, vještine i iskustva osobe koja postavlja klin itd.

**7.2 - Upozorenja.** 1) Kapacitet držanja i snaga pucanja klina postavljenog u stijenu smanjuje se s prolaskom vremena, a čak i opetovana uporaba (postavljanje i vađenje) može smanjiti otpornost klina. 2) Upotreba u morskom okruženju može značajno smanjiti životni vijek proizvoda 3) Klinovi od tvrdog čelika (crna boja) ne mogu se ispraviti; mekane čelične klinove (sive boje) treba izravnati čekićem, pod uvjetom da se ne naprave pukotine: ni u kojem slučaju ne koristite brusilicu ili grijanje klinova na bilo koji drugi način jer se njihov otpor može smanjiti.